

HITACHI

Inspire the Next

ΚΛΙΜΑΤΙΣΤΙΚΟ ΔΙΑΙΡΟΥΜΕΝΟΥ ΤΥΠΟΥ

ΕΣΩΤΕΡΙΚΗ ΜΟΝΑΔΑ/ΕΞΩΤΕΡΙΚΗ ΜΟΝΑΔΑ



ΜΟΝΤΕΛΟ

**RAS-S10H2 / RAC-S10H2
RAS-S14H2 / RAC-S14H2**

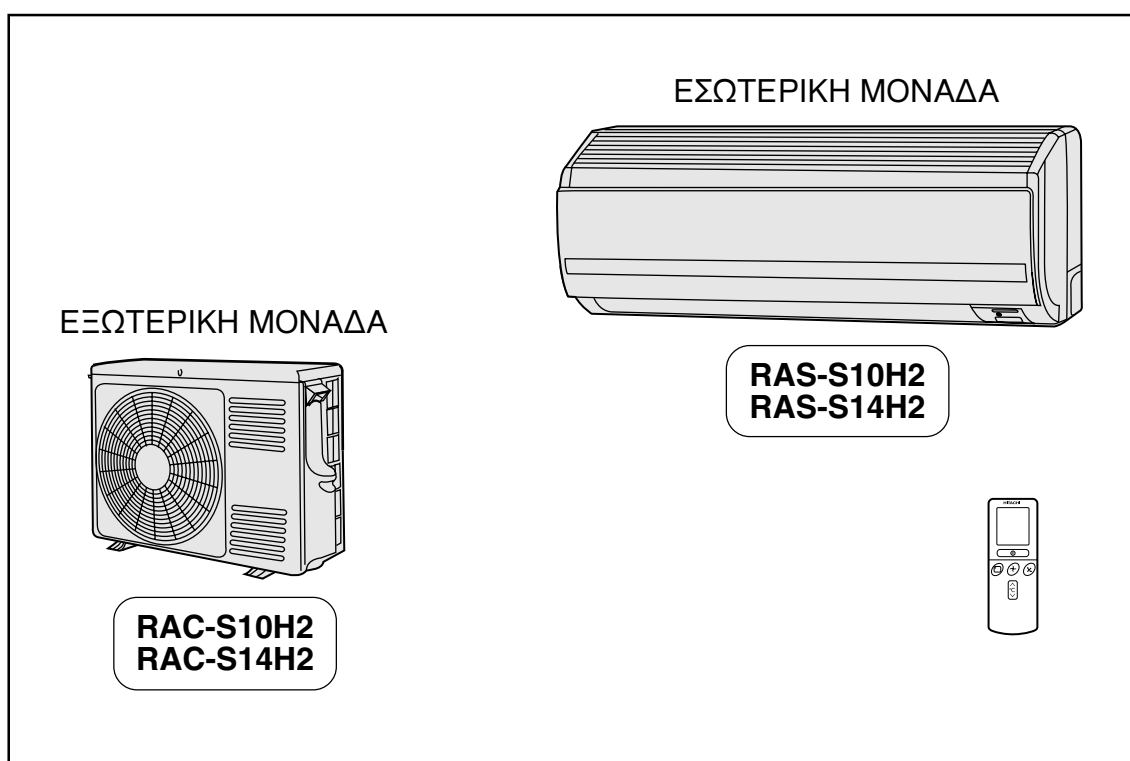

Instruction manual

Page 1~20

To obtain the best performance and ensure years of trouble free use, please read this instruction manual completely.

Manual de instrucciones

Página 21~40

Para obtener el mejor funcionamiento y asegurar años de uso libre de problemas, lea cuidadosamente este manual de instrucciones.

Manuale di istruzioni

Pag. 41~60

Per garantire la migliore prestazione e la più lunga durata leggere attentamente e al completo le seguenti istruzioni.

Οδηγίες χρήσεως

σελίδα 61~80

Γιά να είναι εγγυημένη η καλύτερη δυνατή λειτουργία και η χωρίς βλάβες μακροπρόθεσμη χρήση της συσκευής, διαβάστε όλες τις κάτωθι οδηγίες.

Mode d'emploi

Page 81~100

Des performances optimales et un fonctionnement à long terme seront assurés en appliquant les présentes instructions après avoir entièrement lu ce mode d'emploi.

ΥΠΟΔΕΙΞΕΙΣ ΑΣΦΑΛΕΙΑΣ







- Διαβάστε προσεκτικά τις “υποδείξεις ασφαλείας” πριν τη λειτουργία της συσκευής, για να εξασφαλίσετε το σωστό χειρισμό της συσκευής.
- Πρέπει να δώσετε ιδιαίτερη προσοχή στα σύμβολα “**⚠ Κίνδυνος**” και “**⚠ Προσοχή**”. Τα τμήματα που χαρακτηρίζονται με το σύμβολο “Warning” (“Κίνδυνος”) περιέχουν υποδείξεις, η μη τήρηση των οποίων μπορεί να οδηγήσει σε θάνατο ή σοβαρούς τραυματισμούς. Τα τμήματα που χαρακτηρίζονται με το σύμβολο “Caution” (“Προσοχή”) περιέχουν υποδείξεις, η μη τήρηση των οποίων μπορεί να έχει σοβαρές συνέπειες. Ακολουθήστε αυστηρά τις οδηγίες για να εγγυάται απόλυτη ασφάλεια.
- Τα σύμβολα σημαίνουν τα ακολούθα. (Τα παρακάτω είναι παραδείγματα συμβόλων.)

 Δειχνει τι ρωδηγειες που πρεπει ν' ακολουθησετε.



 Αυτο το συβολο σημεινει απαγορευση.

- Φυλάξτε αυτές τις οδηγίες χρήσεως μετά από την ανάγνωσή τους.







ΥΠΟΔΕΙΞΕΙΣ ΑΣΦΑΛΕΙΑΣ ΚΑΤΑ ΤΗΝ ΕΓΚΑΤΑΣΤΑΣΗ

| | | |
|--|--|--|
|  ΚΙΝΔΥΝΟΣ | <ul style="list-style-type: none"> • Μην εγκαταστήσετε την συσκευή μόνοι σας γιατί μπορεί να συμβη διαρροη νερου, βραχυκυκλωμα η' και φωτια. |  ΑΠΑΓΟΡΕΥΕΤΑΙ |
| | <ul style="list-style-type: none"> • Παρακαλούμε συμβουλευθείτε τον πωλητή σας ή τον εξουσιοδοτημένο τεχνικό για την εγκατάσταση της συσκευής. Γιατί εάν εγκαταστήσετε τη συσκευή μόνοι σας μπορεί να συμβει διαρροη νερού, βραχυκύκλωμα ή και φωτιά. | |
| | <ul style="list-style-type: none"> • Χρησιμοποιήστε ένα καλώδιο γειώσεως. Μην τοποθετείτε το καλώδιο γειώσεως κοντά σε αγωγούς νερού ή αεραγωγούς, αλεξικέραυνο ή στο καλώδιο γειώσεως τηλεφώνου. Η λανθασμένη τοποθέτηση του καλωδίου γειώσεως μπορεί να οδηγήσει σε ηλεκτροπληξία. |  ΣΥΝΔΕΣΤΕ ΤΗΝ ΓΕΙΩΣΗ |
|  ΠΡΟΣΟΧΗ | <ul style="list-style-type: none"> • Ανάλογα με τον τόπο εγκατάστασης της συσκευής θα πρέπει να τοποθετήσετε και ένα διακόπτη ηλεκτρικού κυκλώματος. Χωρίς διακόπτη ηλεκτρικού κυκλώματος υπάρχει ο κίνδυνος ηλεκτροπληξιών. |  ΑΠΑΓΟΡΕΥΕΤΑΙ |
| | <ul style="list-style-type: none"> • Μην τοποθετείτε τη συσκευή κοντά σε εύφλεκτο αερίου. Η εξωτερική συσκευή θα μπορούσε να πιάσει φωτιά εάν υπάρχει κοντά διαρροή εύφλεκτου αερίου. Τα σωληνώματα πρέπει να υποστηριχθούν καταλλήλως με στηρίγματα τουλαχιστον καθε 1 μέτρο. | |
| | <ul style="list-style-type: none"> • Εξασφαλίστε την ανεμπόδιση ροή νερού όταν τοποθετήσετε τον αγωγό απορροής νερού. • Χρησιμοποιείτε μονοφασική παροχή ρεύματος 230V. Χρήση άλλης μορφής παροχής ρεύματος μπορεί να προκαλέσει την υπερθέρμανση των ηλεκτρικών μερών και να οδηγήσει σε φωτιά. |  ΑΠΑΓΟΡΕΥΕΤΑΙ |

















ΥΠΟΔΕΙΞΕΙΣ ΑΣΦΑΛΕΙΑΣ ΓΙΑ ΤΗ ΔΙΑΚΟΠΗ ΚΑΙ ΣΥΝΤΗΡΗΣΗ

| | | |
|--|---|---|
|  ΚΙΝΔΥΝΟΣ | <ul style="list-style-type: none"> • Σε περίπτωση που αντιληφθείτε κάποια ασυνήθιστη κατάσταση, (όπως για παράδειγμα μυρωδιά καμμένου), τότε σταματήστε αμέσως την λειτουργία της συσκευής και αποσυνδέστε τη συσκευή από την μπρίζα. Τηλεφωνήστε αμέσως τον συντηρητή. Αν συνεχίσετε την λειτουργία της συσκευής, μπορεί να προκληθεί βραχυκύκλωμα και πυρκαϊά. |  ΚΛΕΙΣΤΟΣ |
| | <ul style="list-style-type: none"> • Οι εργασίες συντήρησης πρέπει να γίνονται από τον προμηθευτή σας. Η λανθασμένη εκτέλεση εργασιών συντήρησης από μη ειδικευμένα άτομα μπορεί να οδηγήσει σε ηλεκτροπληξία ή φωτιά. | |
| | <ul style="list-style-type: none"> • Σε περίπτωση που πρέπει να αφαιρέσετε και να μεταθέσετε τη συσκευή πρέπει να καλέσετε τον προμηθευτή σας. Η λανθασμένη αφαίρεση και εκ νέου τοποθέτηση της συσκευής απο μη ειδικευμένα άτομα μπορεί να οδηγήσει σε ηλεκτροπληξία ή φωτιά. | |

ΥΠΟΔΕΙΞΕΙΣ ΑΣΦΑΛΕΙΑΣ ΚΑΤΑ ΤΗ ΛΕΙΤΟΥΡΓΙΑ

| | | |
|--|---|---|
|  ΚΙΝΔΥΝΟΣ | <ul style="list-style-type: none"> • Μην εκθέτετε τον εαυτό σας για μεγάλο χρονικό διάστημα άμεσα στη ροή αέρα, γιατί αυτό είναι επιβλαβές για την υγεία σας. |  ΑΠΑΓΟΡΕΥΕΤΑΙ |
| |  ΑΠΑΓΟΡΕΥΕΤΑΙ <ul style="list-style-type: none"> • Ποτέ μην τραβάτε το καλώδιο της συσκευής και μην το συνδέετε σε πολύπριζο με άλλες ηλεκτρικές συσκευές. Υπάρχει κίνδυνος βραχυκυκλώματος και πυρκαϊάς. | |
| | <ul style="list-style-type: none"> • Μην κλείνετε την συσκευή τραβώντας το καλώδιο, γιατί αυτό μπορεί να προκαλέσει θανατηφόρο ατύχημα. |  ΑΠΑΓΟΡΕΥΕΤΑΙ |
| |  ΚΛΕΙΣΤΟΣ <ul style="list-style-type: none"> • Κατά την διάρκεια κεραυνών, αποσυνδέστε την συσκευή και κλείστε τον διακόπτη. | |
| | <ul style="list-style-type: none"> • Σπρέι και άλλα εύφλεκτα υλικά δεν πρέπει να βρίσκονται σε απόσταση μικρότερη του ενός μέτρου από τις εισόδους και εξόδους του αέρα της εξωτερικής και εσωτερικής μονάδας. Καθώς η εσωτερική πίεση ενός σπρέι μπορεί να αυξηθεί με τον ζεστό αέρα, μπορεί να προκληθεί ρήξη. |  ΑΠΑΓΟΡΕΥΕΤΑΙ |

ΥΠΟΔΕΙΞΕΙΣ ΑΣΦΑΛΕΙΑΣ ΚΑΤΑ ΤΗ ΛΕΙΤΟΥΡΓΙΑ

| | | |
|---|---|--|
| | <ul style="list-style-type: none"> • Το προϊόν πρέπει να χρησιμοποιείται αποκλειστικά σύμφωνα με τις προδιαγραφές του κατασκευαστή και απαγορεύεται κάθε άλλη χρήση. |  ΑΠΑΓΟΡΕΥΕΤΑΙ |
|  ΜΗΝ ΒΡΕΧΕΤΕ | <ul style="list-style-type: none"> • Μην προσπαθείτε να χειριστείτε τη μηχανή με υγρά χέρια, αυτό μπορεί να προκαλέσει θανάσιμα ατυχήματα. | |
| | <ul style="list-style-type: none"> • Όταν λειτουργεί η συσκευή με εξοπλισμό καυστήρα, τότε φροντίστε για τον τακτικό αερισμό του χώρου για να αποφευχθεί έλλειψη οξυγόνου. |  ΤΗΡΗΣΤΕ ΠΡΟΣΕΚΤΙΚΑ ΤΙΣ ΠΡΟΦΥΛΑΞΕΙΣ |
|  ΑΠΑΓΟΡΕΥΕΤΑΙ | <ul style="list-style-type: none"> • Φροντίστε ούτως ώστε να μην κατευθύνεται ο ψυχρός αέρας, ο οποίος έρχεται από το αερισμό, σε συσκευές θέρμανσης, γιατί αυτό μπορεί να επηρεάσει αρνητικά τη λειτουργία τους, π.χ. ηλεκτρικοί λέβητες, κουζίνες κλπ. | |
| | <ul style="list-style-type: none"> • Φροντίστε να είναι το πλαίσιο στερέωσης εσωτερικών συσκευών πάντα σταθερό, σφιχτό και χωρίς λάθη. Διαφορετικά η εξωτερική συσκευή μπορεί να πέσει και να δημιουργήσει κινδύνους. |  ΑΠΑΓΟΡΕΥΕΤΑΙ |
|  ΑΠΑΓΟΡΕΥΕΤΑΙ | <ul style="list-style-type: none"> • Μην πλένετε την μονάδα με νερό και μην τοποθετήσετε πάνω στην εσωτερική μονάδα κάποιο δοχείο με νερό όπως κάποιο βάζο. Τυχόν διαρροή μπορεί να προκαλέσει ηλεκτροπληξία | |
| | <ul style="list-style-type: none"> • Μην τοποθετείτε φυτά άμεσα κάτω από την ροή αέρα, γιατί αυτό είναι επιβλαβές για τα φυτά. |  ΑΠΑΓΟΡΕΥΕΤΑΙ |
|  ΠΡΟΣΟΧΗ | <ul style="list-style-type: none"> • Σταματήστε την λειτουργία χρησιμοποιώντας το τηλεχειριστήριο και σβήστε τον διακόπτη όταν καθαρίζετε την συσκευή, ο ανεμιστήρας μέσα στην μονάδα είναι επικίνδυνος. |  ΚΛΕΙΣΤΟΣ |
| | <ul style="list-style-type: none"> • Αποσυνδέστε την συσκευή από την μπρίζα αν δεν πρόκειται να την χρησιμοποιήσετε για μεγάλο χρονικό διάστημα. |  ΚΛΕΙΣΤΟΣ |
|  ΑΠΑΓΟΡΕΥΕΤΑΙ | <ul style="list-style-type: none"> • Μην ανεβαίνετε στη εξωτερική συσκευή και μη τοποθετείτε αντικείμενα πάνω σ'αυτήν. | |
| | <ul style="list-style-type: none"> • Όταν λειτουργεί η μηχανή με ανοικτά παράθυρα και πόρτα (η υγρασία χώρου είναι πάντα πάνω από 80%) και ο κατευθυντήρας του αέρα δείχνει προς τα κάτω ή κινείται αυτόματα για μεγάλο χρονικό διάστημα, τότε συμπυκνώνεται νερό στον κατευθυντήρα αέρα και σταλάζει κάτω. Αυτό θα υγράνει τα έπιπλά σας. Για αυτό δεν πρέπει η μηχανή να λειτουργεί κάτω από τέτοιες συνθήκες. |  ΑΠΑΓΟΡΕΥΕΤΑΙ |
|  ΑΠΑΓΟΡΕΥΕΤΑΙ | <ul style="list-style-type: none"> • Εάν η ποσότητα θερμότητας στο δωμάτιο είναι παραπάνω από την ψυκτική ικανότητα της συσκευής (παραδειγματος χάριν, πολλά άτομα είναι μέσα στο δωμάτιο ή χρησιμοποιείται μια θερμαντική εγκατάσταση) τότε η προρυθμισμένη θερμοκρασία του δωματίου δεν μπορεί να κατορθωθεί. | |
| | <ul style="list-style-type: none"> • Ο καθαρισμός της εσωτερικής μονάδας πρέπει να γίνεται μόνο από εξειδικευμένο προσωπικό. Συμβουλευτείτε τον εμπορικό σας αντιπρόσωπο. Χρησιμοποιώντας απορρυπαντικά μπορεί να προκαλέσετε ζημιά στα πλαστικά μέρη ή να φράξετε τον σωλήνα αποστράγγισης, προξενώντας διαρροή και κίνδυνο ηλεκτροπληξίας. |  ΑΠΑΓΟΡΕΥΕΤΑΙ |
|  ΜΗΝ ΑΓΓΙΖΕΤΕ | <ul style="list-style-type: none"> • Μην αγγίζετε την έξοδο αέρα, την κάτω επιφάνεια και το πτερύγιο αλουμινίου της εξωτερικής μονάδας. | |
| | <ul style="list-style-type: none"> • Μην αγγίζετε τις σωληνώσεις ψυκτικού και την συνδεδεμένη βαλβίδα. Μπορεί να προκληθούν εγκαύματα. |  ΜΗΝ ΑΓΓΙΖΕΤΕ |

ΟΝΟΜΑΣΙΕΣ ΚΑΙ ΛΕΙΤΟΥΡΓΙΕΣ ΚΑΘΕ ΜΕΡΟΥΣ

ΕΣΩΤΕΡΙΚΗ ΜΟΝΑΔΑ

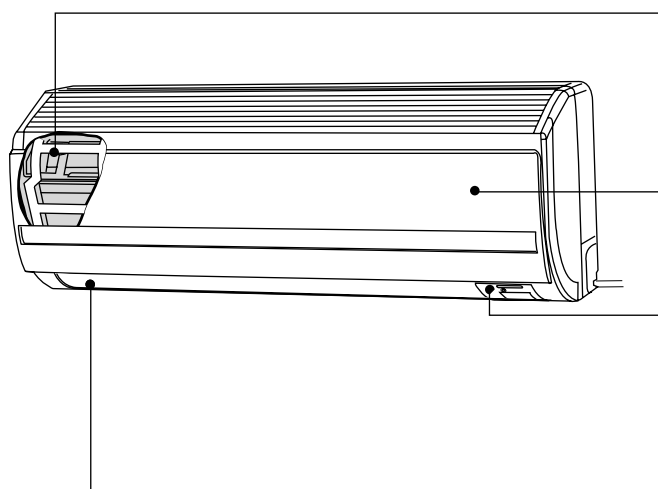

Φίλτρο αέρα

Απορροφά τη σκόνη εμποδίζοντάς την να μπει στην εσωτερική μονάδα.
(Βλ. σελίδα 76)

Μπροστινό πλαίσιο

Ενδείξεις εσωτερικής μονάδας

Φωτεινές ενδείξεις (λαμπάκια) που δείχνουν την κατάσταση λειτουργίας της μονάδας.
(Βλ. σελίδα 65)

Οριζόντιες περσίδες Κάθετες περσίδες (Έξοδος αέρα)

(Βλ. σελίδα 75)

Τηλεχειριστήριο

Στέλνει το σήμα λειτουργίας στην εσωτερική μονάδα. Ελέγχει τη λειτουργία ολόκληρης της μονάδας.
(Βλ. σελίδα 76)

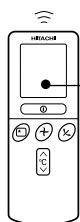

ΕΞΩΤΕΡΙΚΗ ΜΟΝΑΔΑ

Έξοδος αέρα

Όταν ξεκινά η λειτουργία "θέρμανσης", κρύος αέρας εξέρχεται από το κλιματιστικό και πταν ξεκινά η λειτουργία "ψύξης" ή "αφύγρανσης", ζεστός αέρας εξέρχεται από το κλιματιστικό.

Σωλήνας αποστράγγισης

Αποστραγγίζει το νερό που σχηματίζεται εξαιτίας της συμπύκνωσης από την εσωτερική προς την εξωτερική μονάδα κατά τη λειτουργία "ψύξης" ή "αφύγρανσης".

Σωληνώσεις και καλωδιώσεις

Είσοδοι αέρα (Πίσω και αριστερή πλευρά)

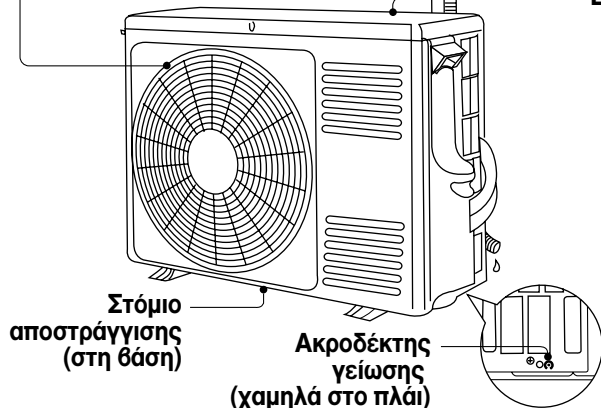

Πληροφορίες για την εξωτερική μονάδα:

- Όταν επιλέξετε "Διακοπή" κατά τη λειτουργία της εσωτερικής μονάδας, ο ανεμιστήρας της εξωτερικής μονάδας συνεχίζει να περιστρέφεται για 10 έως 60 δευτερόλεπτα ώστε να κρυώσουν τα ηλεκτρικά μέρη της συσκευής.
- Κατά τη λειτουργία θέρμανσης, τρέχει συμπύκνωμα ή νερό εξαιτίας της απόψυξης. Μην καλύψετε το στόμιο αποστράγγισης της εξωτερικής μονάδας γιατί το νερό μπορεί να παγώσει σε ιδιαίτερα χαμηλές θερμοκρασίες.
- Όταν η εξωτερική μονάδα κρέμεται από το ταβάνι, τοποθετήστε το δακτύλιο και το σωλήνα αποστράγγισης στο στόμιο αποστράγγισης για την εξαγωγή του νερού.

ΟΝΟΜΑΣΙΑ ΜΟΝΤΕΛΟΥ ΚΑΙ ΔΙΑΣΤΑΣΕΙΣ

| ΜΟΝΤΕΛΟ | ΠΛΑΤΟΣ (mm) | ΥΨΟΣ (mm) | ΒΑΘΟΣ (mm) |
|----------------------|-------------|-----------|------------|
| RAS-S10H2, RAS-S14H2 | 780 | 280 | 220 |
| RAC-S10H2, RAC-S14H2 | 750 | 548 | 288 |

ΟΝΟΜΑΣΙΕΣ ΚΑΙ ΛΕΙΤΟΥΡΓΙΕΣ ΚΑΘΕ ΜΕΡΟΥΣ

ΕΝΔΕΙΞΕΙΣ ΕΣΩΤΕΡΙΚΗΣ ΜΟΝΑΔΑΣ

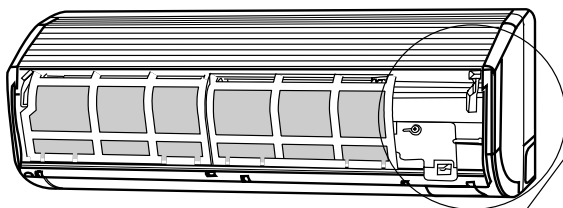

ΔΙΑΚΟΠΤΗΣ ΡΕΥΜΑΤΟΣ

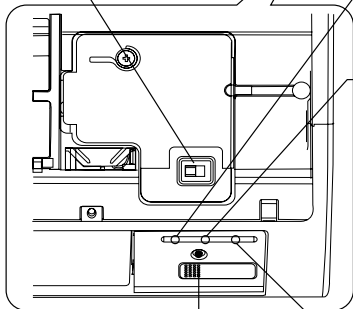

ΛΑΜΠΑΚΙ ΦΙΛΤΡΟΥ (Πράσινο)

Μετά από περίπου 200 ώρες λειτουργίας της συσκευής, το λαμπάκι ΦΙΛΤΡΟΥ ανάβει για να δηλώσει ότι είναι απαραίτητος ο καθαρισμός του φίλτρου. Το λαμπάκι σβήνει όταν πατήσετε το κουμπί “ (ΑΥΤΟΜΑΤΗ ΚΙΝΗΣΗ ΠΕΡΣΙΔΩΝ)” ενώ σταματά η λειτουργία.

ΛΑΜΠΑΚΙ ΛΕΙΤΟΥΡΓΙΑΣ (Κίτρινο)

Το λαμπάκι αυτό ανάβει στη διάρκεια της λειτουργίας. Το ΛΑΜΠΑΚΙ ΛΕΙΤΟΥΡΓΙΑΣ αναβοσβήνει στις παρακάτω περιπτώσεις στη διάρκεια της θέρμανσης.

(1) Κατά την προθέρμανση

Για 2-3 λεπτά περίπου μετά την εκκίνηση.

(2) Κατά την απόψυξη

Η απόψυξη θα πραγματοποιείται περίπου μία φορά την ώρα όταν σχηματιστεί πάγος στο στοιχείο εναλλαγής θερμότητας της εξωτερικής μονάδας, για 5-10 λεπτά κάθε φορά.

ΛΑΜΠΑΚΙ ΧΡΟΝΟΔΙΑΚΟΠΤΗ (Πορτοκαλί)

Το λαμπάκι αυτό ανάβει όταν λειτουργεί ο χρονοδιακόπτης.

ΠΡΟΣΩΡΙΝΟΣ ΔΙΑΚΟΠΤΗΣ

- Χρησιμοποιήστε το διακόπτη αυτό για να ανοίγετε και να κλείνετε το κλιματιστικό όταν το τηλεχειριστήριο δεν λειτουργεί.
- Αυτή η προσωρινή λειτουργία θα είναι η πιο πρόσφατα ρυθμισμένη. (Η μονάδα θα αρχίσει αυτόματα την λειτουργία όταν την ανάψετε.)

⚠ Προσοχή

Κλείνετε τον ασφαλειοδιακόπτη ή βγάζετε από την πρίζα το καλώδιο ρεύματος όταν δεν χρησιμοποιείτε το κλιματιστικό για μεγάλο χρονικό διάστημα.

☆ Αν δεν κλείσετε το διακόπτη ρεύματος και δεν χρησιμοποιείτε τη συσκευή, υπάρχει μικρή ποσότητα ρεύματος στο κύκλωμα. Για εξοικονόμηση ενέργειας, κλείνετε το διακόπτη ρεύματος της μονάδας (ή τον ασφαλειοδιακόπτη όταν η τροφοδοσία γίνεται από την εξωτερική μονάδα).

■ Βάλτε το φίλτρο αέρα και το αποσμητικό φίλτρο (Αξεσουάρ) στη θέση τους.

- Βάλτε το φίλτρο αέρα και το αποσμητικό φίλτρο στη θέση τους πιέζοντας ελαφρά και στις δύο πλευρές τους μέχρι να μπουν στο πλαίσιο.
- Η απόδοση ψύξης πέφτει ελαφρώς και η ταχύτητα ψύξης μειώνεται λίγο όταν χρησιμοποιείται το φίλτρο αέρα και το αποσμητικό φίλτρο.
- Το φίλτρο αέρα και το αποσμητικό φίλτρο πλένονται και μπορούν να χρησιμοποιηθούν για περίπου 1 έτος. Όταν θέλετε να το αντικαταστήσετε, απευθυνθείτε στον αντιπρόσωπο.

■ Τοποθέτηση της ράβδου ιονισμού στο πλαίσιο του φίλτρου

- Βάλτε τη ράβδο ιονισμού στα κάτω άγκιστρα και τοποθετήστε την έτσι ώστε να πιέζει προς τα πάνω τα επάνω άγκιστρα.

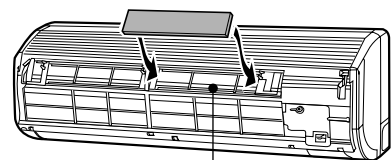

πλαίσιο

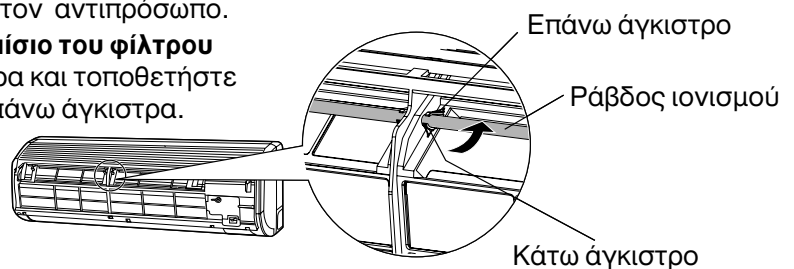

Επάνω άγκιστρο

Ράβδος ιονισμού

Κάτω άγκιστρο

ΟΝΟΜΑΣΙΕΣ ΚΑΙ ΛΕΙΤΟΥΡΓΙΕΣ ΚΑΘΕ ΜΕΡΟΥΣ

ΤΗΛΕΧΕΙΡΙΣΤΗΡΙΟ

- Με το τηλεχειριστήριο ελέγχετε τη λειτουργία της εσωτερικής μονάδας.
Η εμβέλεια του είναι περίπου 7 μέτρα. Αν τα εσωτερικά φώτα ελέγχονται ηλεκτρονικά, η εμβέλεια του μπορεί να είναι μικρότερη. Σε ορισμένες περιπτώσεις, μπορεί να μην είναι δυνατή η λήψη του σήματος ελέγχου.
Το τηλεχειριστήριο μπορεί να στερεωθεί στον τοίχο με την παρεχόμενη βάση στήριξης. Πριν το στερεώσετε στον τοίχο, βεβαιωθείτε ότι είναι δυνατός ο έλεγχος της εσωτερικής μονάδας με το τηλεχειριστήριο.
- Χειρίζεστε το τηλεχειριστήριο με προσοχή.
Αν σας πέσει ή αν βραχεί, μπορεί να επηρεαστεί η ικανότητά του μετάδοσης του σήματος.
- Όταν βάζετε καινούργιες μπαταρίες στο τηλεχειριστήριο, χρειάζονται περίπου 10 δευτερόλεπτα για να αρχίσει να ανταποκρίνεται στις εντολές και να λειτουργήσει.

● Παράθυρο εκπομπής σημάτων/Γηνδειξη εκπομπής
Το παράθυρο αυτό πρέπει να είναι στραμμένο προς την εσωτερική μονάδα για να είναι δυνατός ο έλεγχος της λειτουργίας της.
Η Γηνδειξη εκπομπής αναβοσβήνει όταν εκπέμπεται Γηνα σήμα.

● Θθθθθ
Εδώ εμφανίζεται η επιλεγμένη θερμοκρασία δωματίου, η τρέχουσα ώρα, η κατάσταση του χρονοδιακόπτη, ο επιλεγμένος τρόπος λειτουργίας και η ταχύτητα του ανεμιστήρα.

● Κουμπί ΕΝΑΡΞΗ/ΔΙΑΚΟΠΗ
Πατήστε αυτό το κουμπί για να τεθεί σε λειτουργία η συσκευή. Πατήστε το ξανά για διακοπή της λειτουργίας της συσκευής.

● Κουμπί ΑΥΤΟΜΑΤΗ ΚΙΝΗΣΗ ΠΕΡΣΙΔΩΝ
Με το κουμπί αυτό ελέγχετε τη θέση των οριζόντιων περσίδων αέρα.

● Κουμπί ΕΠΙΛΟΓΗ ΤΑΧΥΤΗΤΑΣ ΑΝΕΜΙΣΤΗΡΑ
Με το κουμπί Αυτό ρυθμίζετε την ταχύτητα του ανεμιστήρα. Κάθε φορά που πατήσετε αυτό το κουμπί αλλάζει η ένταση της κυκλοφορίας αέρα από ☺ (ΑΥΤΟΜΑΤΗ) σε ☹ (ΥΨΗΛΗ) σε ☹☹ (ΜΕΣΗ) σε ☹☹☹ (ΧΑΜΗΛΗ). (Αυτό το κουμπί επιτρέπει την επιλογή της βέλτιστης ταχύτητας ανεμιστήρα για κάθε τρόπο λειτουργίας.)

● Κουμπί ΑΥΤΟΜΑΤΗ ΛΕΙΤΟΥΡΓΙΑ ΥΠΝΟΥ
Χρησιμοποιήστε αυτό το κουμπί για να ρυθμίσετε το χρονοδιακόστη ύπνου.

● Κουμπί ΘΕΡΜΟΚΡΑΣΙΑ
Με αυτά τα κουμπιά μπορείτε να αυξήσετε ή να μειώσετε την τιμή της θερμοκρασίας. (Κρατώντας τα πατημένα, η θερμοκρασία αλλάζει πιο γρήγορα.)

● Κουμπί ΧΡΟΝΟΣ
Χρησιμοποιήστε αυτό το κουμπί για να ρυθμίσετε και να ελέγξετε την ώρα και την ημερομηνία.

● Κουμπί ΕΠΑΝΑΦΟΡΑ (RESET)
Πατήστε αυτό το κουμπί αφού αλλάξετε μπαταρίες ή όταν παρουσιαστεί οποιαδήποτε ανωμαλία στη λειτουργία.

● Κουμπί ΕΠΙΛΟΓΗΣ ΛΕΙΤΟΥΡΓΙΑΣ
Χρησιμοποιήστε αυτό το κουμπί για να επιλέξετε τον τρόπο λειτουργίας του κλιματιστικού. Κάθε φορά που το πατάτε, ο τρόπος λειτουργίας αλλάζει κυκλικά από ☺ (ΑΥΤΟΜΑΤΗ ΛΕΙΤΟΥΡΓΙΑ) σε ☉ (ΘΕΡΜΑΝΣΗ), ☉ (ΑΦΥΓΡΑΝΣΗ), * (ΨΥΞΗ) και ↻ (ΑΝΕΜΙΣΤΗΡΑΣ).

● Κουμπί ΕΠΙΛΟΓΗ ΤΑΧΥΤΗΤΑΣ ΑΝΕΜΙΣΤΗΡΑ

● Κουμπί ΑΥΤΟΜΑΤΗ ΚΙΝΗΣΗ ΠΕΡΣΙΔΩΝ

● Κουμπί ΡΥΘΜΙΣΗ ΧΡΟΝΟΔΙΑΚΟΠΤΗ
Χρησιμοποιήστε αυτά τα κουμπιά για να ρυθμίσετε το χρονοδιακόστη.

● Κουμπί ΔΙΑΚΟΠΗ ΛΕΙΤΟΥΡΓΙΑΣ Επιλέξτε την ώρα προγραμματισμένης διακοπής της λειτουργίας της συσκευής.

● Κουμπί ΕΝΑΡΞΗ ΛΕΙΤΟΥΡΓΙΑΣ Επιλέξτε την ώρα προγραμματισμένης έναρξης της λειτουργίας της συσκευής.

● Κουμπί ΑΠΟΘΗΚΕΥΣΗ Αποθήκευση στη μνήμη των ρυθμίσεων ώρας προγραμματισμένης έναρξης και διακοπής.

● Κουμπί ΑΚΥΡΩΣΗ Ακύρωση των ρυθμίσεων ώρας προγραμματισμένης έναρξης και διακοπής.

| | |
|-------------------|--|
| ☺ | ΑΥΤΟΜΑΤΗ ΛΕΙΤΟΥΡΓΙΑ |
| ☉ | ΘΕΡΜΑΝΣΗ |
| ☉ | ΑΦΥΓΡΑΝΣΗ |
| ❄ | ΨΥΞΗ |
| ↻ | ΑΝΕΜΙΣΤΗΡΑΣ |
| ☹☹☹ ☹☹☹ ☹☹☹ | ΑΝΕΜΙΣΤΗΡΑΣ ΤΑΧΥΤΗΤΑ ΑΝΕΜΙΣΤΗΡΑ ΧΑΜΗΛΗ ΜΕΣΑΙΑ ΥΨΗΛΗ |
| * | ΛΕΙΤΟΥΡΓΙΑ ΥΠΝΟΥ |
| ☉ | ΔΙΑΚΟΠΗ (ΑΚΥΡΩΣΗ) |
| I | ΕΝΑΡΞΗ (ΑΠΟΘΗΚΕΥΣΗ) |
| ⌚ | ΕΝΑΡΞΗ/ΔΙΑΚΟΠΗ |
| ⌚ | ΧΡΟΝΟΣ |
| ⌚ | ΡΥΘΜΙΣΗ ΧΡΟΝΟΔΙΑΚΟΠΤΗ |
| ⌚ | ΕΠΙΛΟΓΗ ΧΡΟΝΟΔΙΑΚΟΠΤΗ ΕΝΑΡΞΗ ΛΕΙΤΟΥΡΓΙΑΣ ΔΙΑΚΟΠΗ ΛΕΙΤΟΥΡΓΙΑΣ |
| ↻ | ΑΥΤΟΜΑΤΗ ΚΙΝΗΣΗ ΠΕΡΣΙΔΩΝ |

Προφυλάξεις κατά τη χρήση

- Μην τοποθετείτε το τηλεχειριστήριο στα παρακάτω μέρη.
 - Σε μέρη εκτιθεμένα στον ήλιο.
 - Κοντά σε συσκευές θέρμανσης.
- Χειριστείτε το τηλεχειριστήριο με προσοχή. Μην το αφήνετε να πέφτει στο πάτωμα ούτε να βρέχεται..
- Όταν η εξωτερική μονάδα σταματά να λειτουργεί, δεν τίθεται ξανά σε λειτουργία αν δεν περάσουν περίπου 3 λεπτά (εκτός εάν κλείσετε και ξανανοίξετε το διακόπτη ή βγάλετε και ξαναβάλτε το καλώδιο ρεύματος στην πρίζα).
Αυτό συμβαίνει για την προστασία της συσκευής και δεν αποτελεί Γηνδειξη βλάβης.
- Αν πατήσετε το κουμπί ΕΠΙΛΟΓΗΣ ΛΕΙΤΟΥΡΓΙΑΣ ενώ το κλιματιστικό λειτουργεί, τίθεται εκτός λειτουργίας για 3 περίπου λεπτά για λίγους ασφάλειας.

ΔΙΑΦΟΡΕΣ ΛΕΙΤΟΥΡΓΙΕΣ

■ Λειτουργία αυτόματης επανεκκίνησης

- Αν συμβεί διακοπή ρεύματος, το κλιματιστικό θα τεθεί αυτόματα σε λειτουργία όταν επανέλθει το ρεύμα στον προηγούμενο τρόπο λειτουργίας και με την ίδια κατεύθυνση του αέρα.
(Επειδή η λειτουργία δεν διακόπηκε με το τηλεχειριστήριο.)
- Αν δεν επιθυμείτε τη λειτουργία του κλιματιστικού όταν επανέλθει το ρεύμα, κλείστε το διακόπτη τροφοδοσίας. Όταν τον ανοίξετε πάλι, το κλιματιστικό επανεκκινεί αυτόματα με τον προηγούμενο τρόπο λειτουργίας και την ίδια κατεύθυνση του αέρα.
Σημείωση: 1. Αν δεν επιθυμείτε τη λειτουργία αυτόματης επανεκκίνησης, απευθυνθείτε στον αντιπρόσωπο πώλησης.
2. Η λειτουργία αυτόματης επανεκκίνησης δεν είναι διαθέσιμη όταν έχει ενεργοποιηθεί ο χρονοδιακόπτης ή η αυτόματη λειτουργία ύπνου.

ΑΥΤΟΜΑΤΗ ΛΕΙΤΟΥΡΓΙΑ

Η συσκευή επιλέγει αυτόματα τον κατάλληλο τρόπο λειτουργίας, ΘΕΡΜΑΝΣΗ ή ΨΥΞΗ ανάλογα με την αρχική θερμοκρασία του χώρου. Ο επιλεγμένος τρόπος λειτουργίας αλλάζει ανάλογα με τη θερμοκρασία.

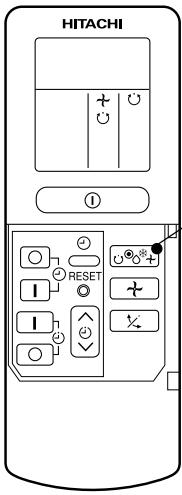

1

Πατήστε το κουμπί ΕΠΙΛΟΓΗ ΛΕΙΤΟΥΡΓΙΑΣ μέχρι να εμφανιστεί στην οθόνη η ένδειξη ☺ (ΑΥΤΟΜΑΤΗ ΛΕΙΤΟΥΡΓΙΑ).

- Όταν έχετε ορίσει ΑΥΤΟΜΑΤΗ ΛΕΙΤΟΥΡΓΙΑ, η συσκευή θα επιλέγει αυτόματα τον κατάλληλο τρόπο λειτουργίας, ΘΕΡΜΑΝΣΗ ή ΨΥΞΗ, ανάλογα με την τρέχουσα θερμοκρασία του χώρου.
- Όταν επιλέγετε ΑΥΤΟΜΑΤΗ ΛΕΙΤΟΥΡΓΙΑ για πρώτη φορά, η συσκευή ανιχνεύει την τρέχουσα θερμοκρασία του χώρου και επιλέγει τον κατάλληλο τρόπο λειτουργίας.
- Όταν η θερμοκρασία του χώρου προσεγγίσει τη ρυθμισμένη θερμοκρασία, ενεργοποιείται η λειτουργία παρακολούθησης του κλιματιστικού. Αν η θερμοκρασία αλλάξει, το κλιματιστικό θα επιλέξει την κατάλληλη λειτουργία (θέρμανση ή ψύξη) ώστε να προσαρμόσει τη θερμοκρασία στη ρυθμισμένη τιμή. Το εύρος της λειτουργίας παρακολούθησης είναι $\pm 3^{\circ}\text{C}$ ως προς τη ρυθμισμένη τιμή θερμοκρασίας.
- Αν η λειτουργία που επιλέγεται αυτόματα από τη μονάδα δεν είναι ικανοποιητική, αλλάξτε οι ίδιοι τον τρόπο λειτουργίας (θέρμανση, αφύγρανση, ψύξη ή ανεμιστήρας).

ΕΝΑΡΞΗ
ΔΙΑΚΟΠΗ

Πατήστε το κουμπί ① (ΕΝΑΡΞΗ/ΔΙΑΚΟΠΗ).

Η λειτουργία αρχίζει με ένα χαρακτηριστικό ήχο.

Πατήστε ξανά το κουμπί για να σταματήσει η λειτουργία.

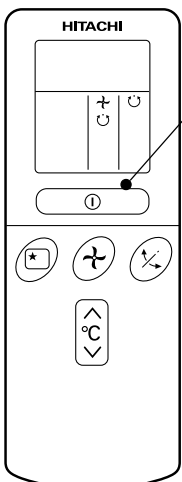

- Επειδή οι ρυθμίσεις αποθηκεύονται στη μνήμη του τηλεχειριστηρίου, την επόμενη φορά αρκεί να πατήσετε το κουμπί ① (ΕΝΑΡΞΗ/ΔΙΑΚΟΠΗ).

Μπορείτε να αυξήσετε ή να μειώσετε τη ρυθμισμένη θερμοκρασία εάν χρειαστεί κατά 3°C το ανώτερο.

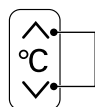

Πατήστε το αντίστοιχο κουμπί ρύθμισης της θερμοκρασίας και η τιμή θα αλλάζει κατά 1°C κάθε φορά.

- Η ρυθμισμένη θερμοκρασία και η πραγματική θερμοκρασία του χώρου μπορεί να παρουσιάζουν αποκλίσεις ανάλογα με τις συνθήκες.

Πατήστε το κουμπί ↗ (ΤΑΧΥΤΗΤΑ ΑΝΕΜΙΣΤΗΡΑ). Οι διαθέσιμες επιλογές είναι ΑΥΤΟΜΑΤΗ και ΧΑΜΗΛΗ.

ΛΕΙΤΟΥΡΓΙΑ ΘΕΡΜΑΝΣΗΣ

- Χρησιμοποιήστε τη συσκευή για τη θέρμανση του δωματίου όταν η εξωτερική θερμοκρασία είναι κάτω από 21°C. Όταν κάνει ζέστη (πάνω από 21°C), η λειτουργία θέρμανσης δεν είναι διαθέσιμη προκειμένου να προστατευτεί η συσκευή.
- Για την αξιόπιστη λειτουργία της συσκευής, μην την χρησιμοποιείτε όταν η εξωτερική θερμοκρασία είναι κάτω από -15°C.

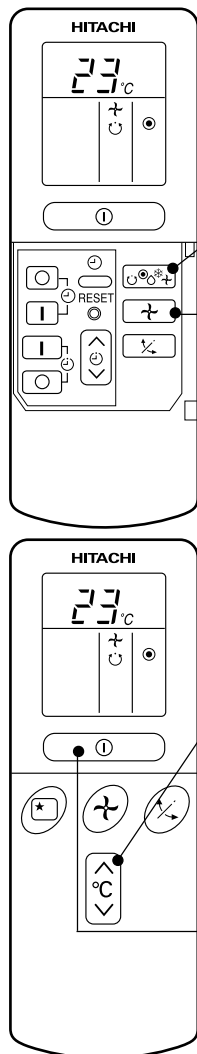



1

Πατήστε το κουμπί ΕΠΙΛΟΓΗ ΛΕΙΤΟΥΡΓΙΑΣ μέχρι να εμφανιστεί στην οθόνη η ένδειξη  (ΘΕΡΜΑΝΣΗ).

2

Ρυθμίστε την επιθυμητή ΤΑΧΥΤΗΤΑ ΑΝΕΜΙΣΤΗΡΑ με το κουμπί  (ΤΑΧΥΤΗΤΑ ΑΝΕΜΙΣΤΗΡΑ) (στην οθόνη εμφανίζεται η αντίστοιχη ένδειξη).

 (ΑΥΤΟΜΑΤΗ): Η ταχύτητα του ανεμιστήρα αλλάζει αυτόματα ανάλογα με τη θερμοκρασία του αέρα που βγαίνει από το κλιματιστικό.

 (ΥΨΗΛΗ) : Οικονομική, γιατί ο χώρος ζεσταίνεται γρήγορα. Μπορεί όμως στην αρχή να νιώσετε ένα ρεύμα κρύου αέρα.

 (ΜΕΣΗ) : Ήσυχη λειτουργία.

 (ΧΑΜΗΛΗ) : Ακόμη πιο ήσυχη λειτουργία.

3

Ρυθμίστε την επιθυμητή θερμοκρασία δωματίου με τα κουμπιά ΘΕΡΜΟΚΡΑΣΙΑ (στην οθόνη εμφανίζεται η αντίστοιχη ένδειξη).

Η ρυθμισμένη θερμοκρασία και η πραγματική θερμοκρασία του χώρου μπορεί να παρουσιάζουν αποκλίσεις ανάλογα με τις συνθήκες.

**ΕΝΑΡΞΗ
ΔΙΑΚΟΠΗ**

Πατήστε το κουμπί  (ΕΝΑΡΞΗ/ΔΙΑΚΟΠΗ). Η λειτουργία θέρμανσης αρχίζει με ένα χαρακτηριστικό ήχο. Πατήστε ξανά το κουμπί για να σταματήσει η λειτουργία.

- Επειδή οι ρυθμίσεις αποθηκεύονται στη μνήμη του τηλεχειριστηρίου, την επόμενη φορά αρκεί να πατήσετε το κουμπί  (ΕΝΑΡΞΗ/ΔΙΑΚΟΠΗ).

■ Λειτουργία απόψυξης

Η απόψυξη θα πραγματοποιείται περίπου μία φορά την ώρα όταν σχηματιστεί πάγος στο στοιχείο εναλλαγής θερμότητας της εξωτερικής μονάδας, για 5-10 λεπτά κάθε φορά.

Στη διάρκεια της απόψυξης, το λαμπάκι λειτουργίας αναβοσβήνει διαρκώς μένοντας αναμμένος 3 δευτερόλεπτα και σβηστό 0,5 δευτερόλεπτα.

Η μέγιστη διάρκεια της απόψυξης είναι 20 λεπτά.

ΛΕΙΤΟΥΡΓΙΑ ΑΦΥΓΡΑΝΣΗΣ

Χρησιμοποιήστε τη συσκευή για την αφύγρανση του χώρου όταν η θερμοκρασία δωματίου είναι πάνω από 16°C.

Η λειτουργία αφύγρανσης δεν είναι διαθέσιμη όταν η θερμοκρασία είναι κάτω από 15°C.

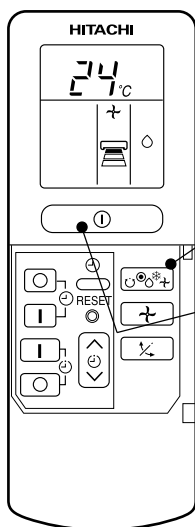

1

Πατήστε το κουμπί ΕΠΙΛΟΓΗ ΛΕΙΤΟΥΡΓΙΑΣ μέχρι να εμφανιστεί στην οθόνη η ένδειξη ◊ (ΑΦΥΓΡΑΝΣΗ). Η ΤΑΧΥΤΗΤΑ ΑΝΕΜΙΣΤΗΡΑ ρυθμίζεται αυτόματα σε ΧΑΜΗΛΗ. Το κουμπί ΤΑΧΥΤΗΤΑ ΑΝΕΜΙΣΤΗΡΑ τώρα δεν λειτουργεί.

ΕΝΑΡΞΗ
ΔΙΑΚΟΠΗ

Πατήστε το κουμπί ① (ΕΝΑΡΞΗ/ΔΙΑΚΟΠΗ).

- Όταν θέλετε να αλλάξετε τον τρόπο λειτουργίας, χρησιμοποιήστε το κουμπί ΕΠΙΛΟΓΗ ΛΕΙΤΟΥΡΓΙΑΣ.
- Μπορείτε να ρυθμίσετε την επιθυμητή θερμοκρασία.
- Μπορείτε επίσης να επιλέξετε τη λειτουργία αυτή με το κουμπί ΕΠΙΛΟΓΗ ΛΕΙΤΟΥΡΓΙΑΣ.

■ Λειτουργία αφύγρανσης

- Η αφύγρανση πραγματοποιείται με ρυθμισμένη θερμοκρασία ελαφρώς χαμηλότερη από την τιμή θερμοκρασίας του δωματίου. (Ωστόσο, η ρύθμιση της θερμοκρασίας είναι 16°C για θερμοκρασία δωματίου 16°C.)

Αν η θερμοκρασία δωματίου πέσει χαμηλότερα από τη ρυθμισμένη θερμοκρασία, η λειτουργία αφύγρανσης σταματά. Αν η θερμοκρασία δωματίου ανέβει υψηλότερα από τη ρυθμισμένη θερμοκρασία, η λειτουργία αφύγρανσης ξεκινά και πάλι.

- Ίσως δεν επιτευχθεί η ρυθμισμένη θερμοκρασία δωματίου εάν υπάρχουν πολλά άτομα στο δωμάτιο.

ΛΕΙΤΟΥΡΓΙΑ ΨΥΞΗΣ

Χρησιμοποιήστε τη συσκευή για την ψύξη του δωματίου όταν η εξωτερική θερμοκρασία είναι -10 έως 42°C. Αν η υγρασία στο εσωτερικό είναι πολύ υψηλή (πάνω από 80%), μπορεί να σχηματιστεί συμπύκνωση στη σχάρα εξόδου αέρα της εσωτερικής μονάδας.

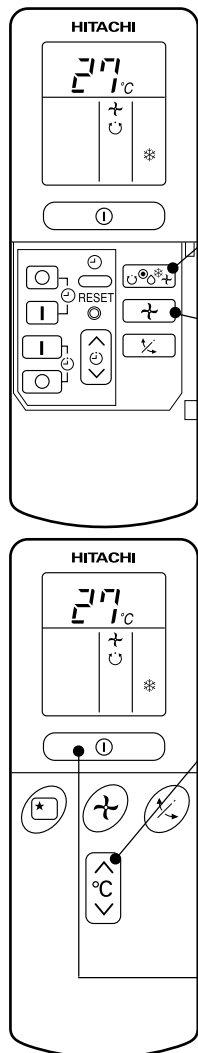



1

Πατήστε το κουμπί ΕΠΙΛΟΓΗ ΛΕΙΤΟΥΡΓΙΑΣ μέχρι να εμφανιστεί στην οθόνη η ένδειξη * (ΨΥΞΗ).

2

Ρυθμίστε την επιθυμητή ΤΑΧΥΤΗΤΑ ΑΝΕΜΙΣΤΗΡΑ με το κουμπί  (ΤΑΧΥΤΗΤΑ ΑΝΕΜΙΣΤΗΡΑ) (στην οθόνη εμφανίζεται η αντίστοιχη ένδειξη).

 (ΑΥΤΟΜΑΤΗ) : Η ΤΑΧΥΤΗΤΑ ΑΝΕΜΙΣΤΗΡΑ είναι ΥΨΗΛΗ στην αρχή και στη συνέχεια αλλάζει αυτόματα σε ΜΕΣΑΙΑ όταν η θερμοκρασία του χώρου φθάσει στη ρυθμισμένη τιμή.

 (ΥΨΗΛΗ) : Οικονομική γιατί ο χώρος ζεσταίνεται γρήγορα.

 (ΜΕΣΗ) : Ήσυχη λειτουργία.



 (ΧΑΜΗΛΗ) : Ακόμη πιο ήσυχη λειτουργία.

3

Ρυθμίστε την επιθυμητή θερμοκρασία δωματίου με τα κουμπιά ΘΕΡΜΟΚΡΑΣΙΑ (στην οθόνη εμφανίζεται η αντίστοιχη ένδειξη).

Η ρυθμισμένη θερμοκρασία και η πραγματική θερμοκρασία του χώρου μπορεί να παρουσιάζουν αποκλίσεις ανάλογα με τις συνθήκες.

**ΕΝΑΡΞΗ
ΔΙΑΚΟΠΗ**

Πατήστε το κουμπί  (ΕΝΑΡΞΗ/ΔΙΑΚΟΠΗ). Η λειτουργία ψύξης αρχίζει με ένα χαρακτηριστικό ήχο. Πατήστε ξανά το κουμπί για να σταματήσει η λειτουργία. Η λειτουργία ψύξης δεν ξεκινά εάν η ρυθμισμένη θερμοκρασία είναι υψηλότερη από την τρέχουσα θερμοκρασία του χώρου (ακόμη και αν το λαμπάκι  (ΛΕΙΤΟΥΡΓΙΑ) ανάβει).

Η λειτουργία ψύξης ξεκινά μόλις ρυθμίσετε τη θερμοκρασία κάτω από την τρέχουσα θερμοκρασία δωματίου.

■ Επειδή οι ρυθμίσεις αποθηκεύονται στη μνήμη του τηλεχειριστηρίου, την επόμενη φορά αρκεί να πατήσετε το κουμπί  (ΕΝΑΡΞΗ/ΔΙΑΚΟΠΗ).

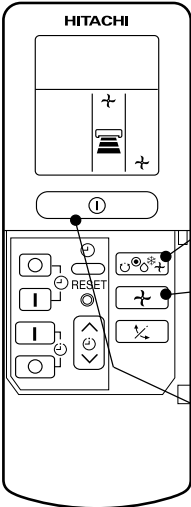

ΛΕΙΤΟΥΡΓΙΑ ΑΝΕΜΙΣΤΗΡΑ

Μπορείτε να χρησιμοποιήσετε τη συσκευή και απλώς ως συσκευή κυκλοφορίας αέρα. Η λειτουργία αυτή χρησιμεύει για να στεγνώσει η εσωτερική μονάδα εσωτερικά στο τέλος του καλοκαιριού.



1 Πατήστε το κουμπί ΕΠΙΛΟΓΗΣ ΛΕΙΤΟΥΡΓΙΑΣ μέχρι να εμφανιστεί στην οθόνη η ένδειξη  (ΑΝΕΜΙΣΤΗΡΑΣ).

2 Πατήστε το κουμπί  (ΤΑΧΥΤΗΤΑ ΑΝΕΜΙΣΤΗΡΑ).

-  (ΥΨΗΛΗ) : Το ρεύμα αέρα έχει τη μεγαλύτερη ένταση.
-  (ΜΕΣΗ) : Ήσυχη λειτουργία.
-  (ΧΑΜΗΛΗ) : Ακόμη πιο ήσυχη λειτουργία.

ΕΝΑΡΞΗ ΔΙΑΚΟΠΗ Πατήστε το κουμπί  (ΕΝΑΡΞΗ/ΔΙΑΚΟΠΗ). Η λειτουργία ανεμιστήρα αρχίζει με ένα χαρακτηριστικό ήχο. Πατήστε ξανά το κουμπί για να σταματήσει η λειτουργία.

ΤΑΧΥΤΗΤΑ ΑΝΕΜΙΣΤΗΡΑ(ΑΥΤΟΜΑΤΗ)

... Όταν επιλέξετε ΑΥΤΟΜΑΤΗ ταχύτητα ανεμιστήρα στη λειτουργία ψύξης/θέρμανσης:

| | |
|-----------------------------|--|
| Γιά τη λειτουργία θέρμανσης | <ul style="list-style-type: none">• Η ταχύτητα του ανεμιστήρα αλλάζει αυτόματα ανάλογα με τη θερμοκρασία του αέρα που βγαίνει από το κλιματιστικό.• Όταν η θερμοκρασία δωματίου φθάσει στη ρυθμισμένη θερμοκρασία, το ρεύμα του αέρα έχει πολύ μικρή ένταση. |
| Για τη λειτουργία ψύξης | <ul style="list-style-type: none">• Η λειτουργία αρχίζει με “ΥΨΗΛΗ” ταχύτητα μέχρι η θερμοκρασία δωματίου να φθάσει στη ρυθμισμένη θερμοκρασία.• Όταν η θερμοκρασία δωματίου φθάσει στη ρυθμισμένη θερμοκρασία, η ταχύτητα του ανεμιστήρα αλλάζει αυτόματα σε “ΧΑΜΗΛΗ”. |

ΡΥΘΜΙΣΗ ΤΟΥ ΧΡΟΝΟΔΙΑΚΟΠΤΗ

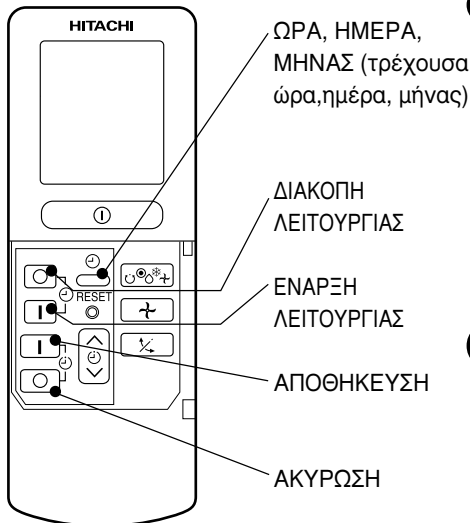

Ωρα, Ημέρα, Μήνας

Όταν βάλετε καινούργιες μπαταρίες;

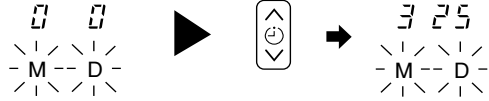

1 Ρυθμίστε την τρέχουσα ώρα και ημέρα με το κουμπί ΡΥΘΜΙΣΗ ΧΡΟΝΟΔΙΑΚΟΠΤΗ.

Προγραμματισμένη διακοπή λειτουργίας

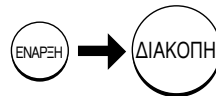

Μπορείτε να προγραμματίσετε τη συσκευή να σταματά να λειτουργεί συγκεκριμένη ώρα.

1 Πατήστε το κουμπί (ΔΙΑΚΟΠΗ ΛΕΙΤΟΥΡΓΙΑΣ). Η ένδειξη (ΔΙΑΚΟΠΗ) αναβοσβήνει στην οθόνη.

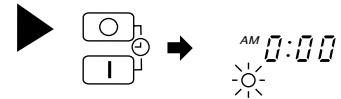

Προγραμματισμένη Γηναρξη λειτουργίας

Η συσκευή θα αρχίσει να λειτουργεί την προγραμματισμένη ώρα.

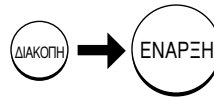

1 Πατήστε το κουμπί (ΕΝΑΡΞΗ ΛΕΙΤΟΥΡΓΙΑΣ). Η ένδειξη (ΕΝΑΡΞΗ) αναβοσβήνει στην οθόνη.

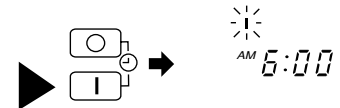

Προγραμματισμένη Γηναρξη/διακοπή λειτουργίας

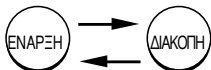

- Η συσκευή θα αρχίσει να λειτουργεί (εάν είναι κλειστή) και θα σταματήσει (εάν είναι ανοικτή) την προγραμματισμένη ώρα.
- Η προγραμματισμένη έναρξη ή διακοπή λειτουργίας του κλιματιστικού καθορίζεται ανάλογα με το ποια προηγείται χρονικά.
- Το βέλος που εμφανίζεται στην οθόνη δηλώνει τη σειρά των προγραμματισμένων λειτουργιών του χρονοδιακόπτη.

1 Πατήστε το κουμπί (ΔΙΑΚΟΠΗ ΛΕΙΤΟΥΡΓΙΑΣ) ώπου στην οθόνη να αρχίσει να αναβοσβήνει η ένδειξη (ΔΙΑΚΟΠΗ).

2 Ρυθμίστε την ώρα της προγραμματισμένης διακοπής λειτουργίας με το κουμπί ΡΥΘΜΙΣΗ ΧΡΟΝΟΔΙΑΚΟΠΤΗ. Πατήστε το κουμπί (ΑΠΟΘΗΚΕΥΣΗ).

3 Πατήστε το κουμπί (ΕΝΑΡΞΗ ΛΕΙΤΟΥΡΓΙΑΣ) ώπου η ένδειξη (ΔΙΑΚΟΠΗ) στην οθόνη να παραμείνει αναμμένη και να αρχίσει να αναβοσβήνει η ένδειξη (ΕΝΑΡΞΗ).

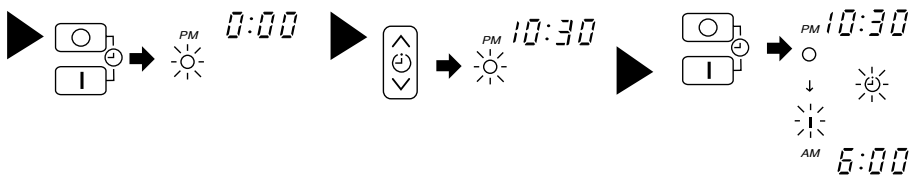

Ακύρωση των αποθηκευμένων ρυθμίσεων

Στρέψτε το παράθυρο εκπομπής σήματος του τηλεχειριστήριο προς την εσωτερική μονάδα και πατήστε το κουμπί (ΑΚΥΡΩΣΗ).

Η ένδειξη (ΑΠΟΘΗΚΕΥΤΗΚΕ) σβήνει με ένα σύντομο ήχο και το λαμπάκι (ΧΡΟΝΟΔΙΑΚΟΠΤΗΣ) στην εσωτερική μονάδα σβήνει επίσης.

ΣΗΜΕΙΩΣΗ

Μπορείτε να προγραμματίσετε μόνο μία φορά τη ΔΙΑΚΟΠΗ ΛΕΙΤΟΥΡΓΙΑΣ, την ΕΝΑΡΞΗ ΛΕΙΤΟΥΡΓΙΑΣ και την ΕΝΑΡΞΗ/ΔΙΑΚΟΠΗ λειτουργίας.

2 Πατήστε το κουμπί ☺ (ΧΡΟΝΟΣ).

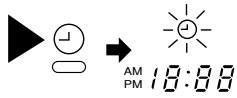

3 Ρυθμίστε την τρέχουσα ώρα με το κουμπί ΡΥΘΜΙΣΗ ΧΡΟΝΟΔΙΑΚΟΠΤΗ.

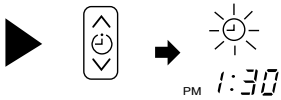

4 Πατήστε το κουμπί ☺ (ΧΡΟΝΟΣ) ξανά. Η ένδειξη της ώρας παραμένει αναμμένη αντί να αναβοσβήνει.

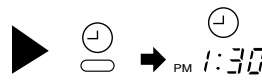

- Η ένδειξη της ώρας θα εξαφανιστεί αυτόματα σε 10 δευτερόλεπτα.
- Για να ελέγξετε τη ρύθμιση της τρέχουσας ώρας, πατήστε δύο φορές το κουμπί ☺ (ΧΡΟΝΟΣ). Η ρύθμιση της τρέχουσας ώρας τώρα ολοκληρώθηκε.

Παράδειγμα: Η τρέχουσα ώρα είναι 1:30 p.m.

2 Ρυθμίστε την ώρα της προγραμματισμένης διακοπής λειτουργίας με το κουμπί ΡΥΘΜΙΣΗ ΧΡΟΝΟΔΙΑΚΟΠΤΗ.

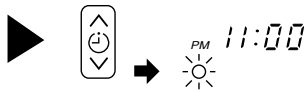

3 Στρέψτε το παράθυρο εκπομπής σήματος του τηλεχειριστήριο προς την εσωτερική μονάδα και πατήστε το κουμπί I (ΑΠΟΘΗΚΕΥΣΗ). Η ένδειξη O (ΕΝΑΡΞΗ) παραμένει αναμμένη αντί να αναβοσβήνει και ανάβει η ένδειξη ☺ (ΑΠΟΘΗΚΕΥΤΗΚΕ). Ακούγεται ένας ήχος και το λαμπάκι ☺ (ΧΡΟΝΟΔΙΑΚΟΠΤΗΣ) ανάβει στην εσωτερική μονάδα.

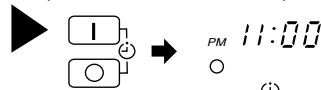

Παράδειγμα: Η συσκευή θα σταματήσει να λειτουργεί στις 11:00 p.m.

Η ρύθμιση ώρας της Προγραμματισμένης διακοπής τώρα ολοκληρώθηκε.

2 Ρυθμίστε την ώρα της προγραμματισμένης διακοπής λειτουργίας με το κουμπί ΡΥΘΜΙΣΗ ΧΡΟΝΟΔΙΑΚΟΠΤΗ.

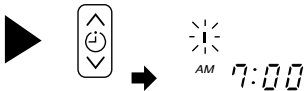

3 Στρέψτε το παράθυρο εκπομπής σήματος του τηλεχειριστήριο προς την εσωτερική μονάδα και πατήστε το κουμπί I (ΑΠΟΘΗΚΕΥΣΗ). Η ένδειξη I (ΔΙΑΚΟΠΗ) παραμένει αναμμένη αντί να αναβοσβήνει και ανάβει η ένδειξη ☺ (ΑΠΟΘΗΚΕΥΤΗΚΕ). Ακούγεται ένας ήχος και το λαμπάκι ☺ (ΧΡΟΝΟΔΙΑΚΟΠΤΗΣ) ανάβει στην εσωτερική μονάδα.

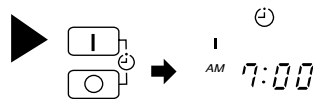

Παράδειγμα: Το κλιματιστικό θα αρχίσει να λειτουργεί αρκετά νωρίς ώστε να φθάσει στην Προκαθορισμένη θερμοκρασία στις 7:00 π.μ. Η ρύθμιση του χρόνου Γηναρξης λειτουργίας Γηχει ολοκληρώθηκε.

4 Ρυθμίστε την ώρα της προγραμματισμένης διακοπής λειτουργίας με το κουμπί ΡΥΘΜΙΣΗ ΧΡΟΝΟΔΙΑΚΟΠΤΗ.

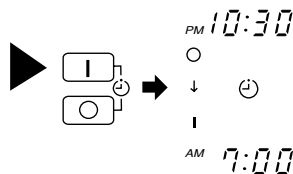
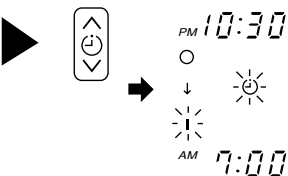

5 Στρέψτε το παράθυρο εκπομπής σήματος του τηλεχειριστήριο προς την εσωτερική μονάδα και πατήστε το κουμπί I (ΑΠΟΘΗΚΕΥΣΗ). Η ένδειξη I (ΔΙΑΚΟΠΗ) παραμένει αναμμένη αντί να αναβοσβήνει και ανάβει η ένδειξη ☺ (ΑΠΟΘΗΚΕΥΤΗΚΕ). Ακούγεται ένας ήχος και το λαμπάκι ☺ (ΧΡΟΝΟΔΙΑΚΟΠΤΗΣ) ανάβει στην εσωτερική μονάδα.

Παράδειγμα: Για θέρμανση, το κλιματιστικό θα αβήσει στις 10:30 μ.μ. και κατόπιν θα ανάψει αρκετά νωρίς ώστε να φθάσει στην προκαθορισμένη θερμοκρασία στις 7:00 π.μ. Για ψύξη και αφύγγραση, το κλιματιστικό θα ανάψει στις 7:00 π.μ. Οι ρυθμίσεις των χρόνων έναρξης/παύσης λειτουργίας έχουν ολοκληρωθεί.

- Ο χρονοδιακόπτης έχει τρεις επιλογές προγραμματισμού: διακοπή λειτουργίας, έναρξη λειτουργίας και έναρξη/διακοπή λειτουργίας. Ρυθμίστε πρώτα την τρέχουσα ώρα γιατί θα σας χρησιμεύσει ως αναφορά.
- Επειδή οι ρυθμίσεις προγραμματισμού αποθηκεύονται στη μνήμη του τηλεχειριστηρίου, την επόμενη φορά που θέλετε να τις χρησιμοποιήσετε αρκεί να πατήσετε το κουμπί (ΑΠΟΘΗΚΕΥΣΗ).

ΡΥΘΜΙΣΗ ΤΟΥ ΧΡΟΝΟΔΙΑΚΟΠΤΗ ΥΠΝΟΥ

Ρυθμίστε την τρέχουσα ώρα αν δεν την έχετε ήδη ρυθμίσει (διαβάστε τις σελίδες για τη ρύθμιση της τρέχουσας ώρας). Πατήστε το κουμπί  (ΑΥΤΟΜΑΤΗ ΛΕΙΤΟΥΡΓΙΑ ΥΠΝΟΥ) και στην οθόνη θα εμφανιστούν οι ενδείξεις που απεικονίζονται παρακάτω.

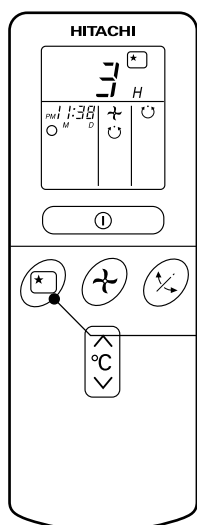

● ΑΥΤΟΜΑΤΗ
ΛΕΙΤΟΥΡΓΙΑ
ΥΠΝΟΥ

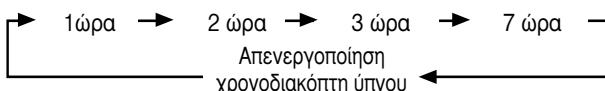
| Τρόπος λειτουργίας | Ένδειξη |
|----------------------|--|
| Χρονοδιακόπτης ύπνου |  |

Χρονοδιακόπτης ύπνου: Η συσκευή θα συνεχίσει να λειτουργεί όση ώρα ορίσατε και μετά θα κλείσει.

Στρέψτε το παράθυρο εκπομπής σήματος του τηλεχειριστήριο προς την εσωτερική μονάδα και πατήστε το κουμπί (ΑΥΤΟΜΑΤΗ ΛΕΙΤΟΥΡΓΙΑ ΥΠΝΟΥ). Στην οθόνη του τηλεχειριστηρίου θα εμφανιστούν οι πληροφορίες του χρονοδιακόπτη. Το λαμπάκι ΧΡΟΝΟΔΙΑΚΟΠΤΗΣ στην εσωτερική μονάδα ανάβει και ταυτόχρονα ακούγεται ένας σύντομος ήχος. Όταν έχετε ρυθμίσει το χρονοδιακόπτη ύπνου, στην οθόνη εμφανίζεται η ώρα διακοπής λειτουργίας του κλιματιστικού.

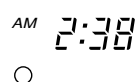

Παράδειγμα: Αν ορίσατε να σταματήσει να λειτουργεί το κλιματιστικά μετά από 3 ώρες στις 11:38 p.m., τότε η ώρα διακοπής θα είναι 2:38 a.m.

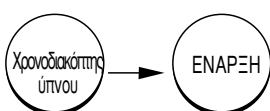

Η συσκευή θα σταματήσει να λειτουργεί από το χρονοδιακόπτη ύπνου και θα τεθεί πάλι σε λειτουργία την προγραμματισμένη ώρα έναρξης του χρονοδιακόπτη.

1 Ρυθμίστε την προγραμματισμένη έναρξη λειτουργίας.

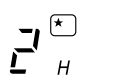
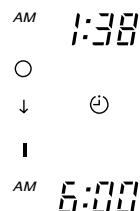

2 Πατήστε το κουμπί  (ΑΥΤΟΜΑΤΗ ΛΕΙΤΟΥΡΓΙΑ ΥΠΝΟΥ) και ρυθμίστε το χρονοδιακόπτη ύπνου.

Για τη λειτουργία θέρμανσης: Στην περίπτωση αυτή, η συσκευή θα σταματήσει να λειτουργεί σε 2 ώρες (στις 1:38 a.m.) και θα ανοίξει πάλι εγκαίρως ώστε στις 6:00 το επόμενο πρωί να έχει σχεδόν επιτευχθεί η ρυθμισμένη θερμοκρασία.

Ακύρωση των αποθηκευμένων ρυθμίσεων

Στρέψτε το παράθυρο εκπομπής σήματος του τηλεχειριστήριο προς την εσωτερική μονάδα και πατήστε το κουμπί  (ΑΚΥΡΩΣΗ).

Η ένδειξη  (ΑΠΟΘΗΚΕΥΤΗΚΕ) σβήνει με ένα σύντομο ήχο και το λαμπάκι  (ΧΡΟΝΟΔΙΑΚΟΠΤΗΣ) στην εσωτερική μονάδα σβήνει επίσης.

ΣΗΜΕΙΩΣΗ

Αν ρυθμίσετε το χρονοδιακόπτη ύπνου αφού έχετε προηγουμένως προγραμματίσει τη διακοπή λειτουργίας ή την έναρξη/διακοπή λειτουργίας της συσκευής, η ρύθμιση του χρονοδιακόπτη ύπνου υπερισχύει της προγραμματισμένης διακοπής ή έναρξης/διακοπής λειτουργίας.

ΡΥΘΜΙΣΗ ΤΩΝ ΠΕΡΣΙΔΩΝ ΑΕΡΑ

1

Ρύθμιση της κατεύθυνσης του κλιματισμένου αέρα προς τα πάνω και προς τα κάτω.

Οι οριζόντιες περσίδες ρυθμίζονται αυτόματα στην κατάλληλη θέση ανάλογα με τον τρόπο λειτουργίας. Μπορείτε να επιλέξετε τη συνεχή κίνηση των περσίδων από την ανώτερη έως την κατώτερη θέση ή να ορίσετε τη θέση στην οποία θέλετε να σταθεροποιηθούν χρησιμοποιώντας το κουμπί “ (ΑΥΤΟΜΑΤΗ ΚΙΝΗΣΗ ΠΕΡΣΙΔΩΝ)”.

- Αν πατήσετε μία φορά το κουμπί “ (ΑΥΤΟΜΑΤΗ ΚΙΝΗΣΗ ΠΕΡΣΙΔΩΝ)”, οι οριζόντιες περσίδες κινούνται συνεχώς επάνω και κάτω. Αν πατήσετε ξανά το κουμπί, οι περσίδες σταματούν στη θέση στην οποία βρίσκονται. Ίσως πρέπει να περάσουν μερικά δευτερόλεπτα (περίπου 6) για να αρχίσουν να κινούνται οι περσίδες.
- Τοποθετήστε τις οριζόντιες περσίδες εντός της γωνίας ρύθμισης όπως φαίνεται στην εικόνα δεξιά.
- Όταν σταματήσει να λειτουργεί το κλιματιστικό, οι οριζόντιες περσίδες κινούνται και σταματούν στη θέση που βρίσκονται όταν κλείνει η έξοδος αέρα.

ΠΡΟΣΟΧΗ

- Σε λειτουργία “Ψύξης”, μην αφήνετε τις οριζόντιες περσίδες να εκτελούν παλινδρομική κίνηση για μεγάλο χρονικό διάστημα. Μπορεί να σχηματιστεί υγρασία στις οριζόντιες περσίδες και να στάξει νερό.

2

Ρύθμιση της κατεύθυνσης του κλιματισμένου αέρα προς τα αριστερά και προς τα δεξιά.

Κρατήστε τις κάθετες περσίδες όπως δείχνει η εικόνα και ρυθμίστε την κατεύθυνση του κλιματισμένου αέρα αριστερά και δεξιά.

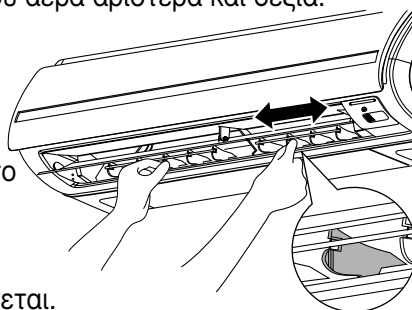

Αριστερή πλευρά: Κρατήστε το τρίτο πτερύγιο από αριστερά για να ρυθμίσετε την κατεύθυνση. Το πτερύγιο που πρέπει να κρατήσετε σημειώνεται.

Δεξιά πλευρά: Κρατήστε το τρίτο πτερύγιο από δεξιά για να ρυθμίσετε την κατεύθυνση. Το πτερύγιο που πρέπει να κρατήσετε σημειώνεται.

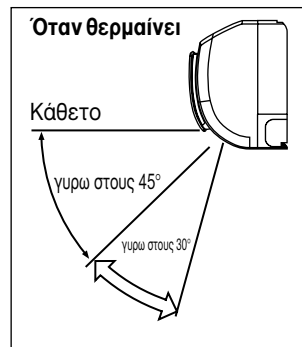
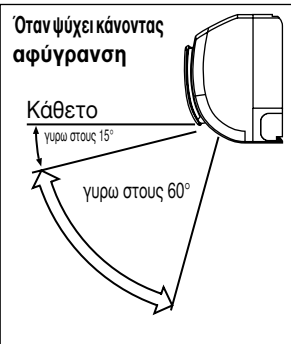
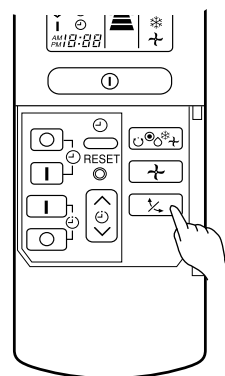

ΑΛΛΑΓΗ ΜΠΑΤΑΡΙΩΝ ΣΤΟ ΤΗΛΕΧΕΙΡΙΣΤΗΡΙΟ

1

Αφαιρέστε το κάλυμμα όπως δείχνει η εικόνα και βγάλτε τις παλιές μπαταρίες.

2

Τοποθετήστε καινούργιες μπαταρίες. Οι πόλοι των μπαταριών πρέπει να είναι τοποθετημένοι όπως υποδεικνύουν τα σημάδια στη θήκη.

ΠΡΟΣΟΧΗ

1. Μην χρησιμοποιείτε παλιές και καινούργιες μπαταρίες μαζί ούτε μπαταρίες διαφορετικού τύπου.
2. Αν δεν πρόκειται να χρησιμοποιήσετε το τηλεχειριστήριο για 2 ή 3 μήνες, βγάλτε τις μπαταρίες.

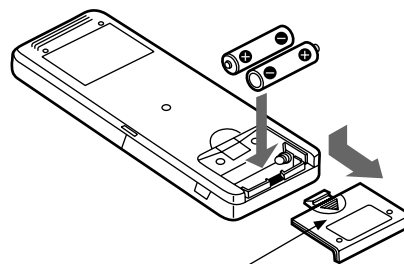

Πιέστε και τραβήξτε προς την κατεύθυνση που δείχνει το βέλος.

ΑΛΛΑΓΗ ΤΩΝ ΜΠΑΤΑΡΙΩΝ ΤΟΥ ΤΗΛΕΚΟΝΤΡΟΛ

⚠ ΠΡΟΣΟΧΗ

- Ο καθαρισμός και η συντήρηση πρέπει να εκτελούνται μόνο από έμπειρο προσωπικό. Πριν τον καθαρισμό, σταματήστε τη λειτουργία και σβήστε το διακόπτη ρεύματος.

1. ΦΙΛΤΡΟ ΑΕΡΑ

Όταν το λαμπάκι φίλτρου ανάψει, πρέπει να καθαρίσετε το φίλτρο. ΟΈτσι, εξοικονομείτε ενέργεια. Σε περίπτωση που το φίλτρο αέρα είναι γεμάτο σκόνη, η ροή του αέρα μειώνεται και η απόδοση ψύξης πέφτει. Επιπλέον, μπορεί να ακούγεται και θόρυβος. Καθαρίζετε το φίλτρο ακολουθώντας πάντα την παρακάτω διαδικασία.

Διαδικασία

- 1 Ανοίξτε προσεκτικά το μπροστινό πλαίσιο και αφαιρέστε το φίλτρο.

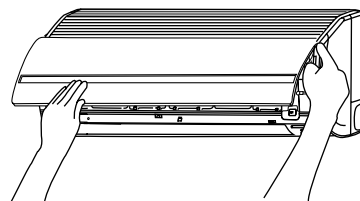

- 2 Απομακρύνετε τη σκόνη από το φίλτρο αέρα με μια ηλεκτρική σκούπα. Αν υπάρχει υπερβολική σκόνη, πλύνετε το φίλτρο με διάλυμα απορρυπαντικού και ξεπλύνετε καλά. Μετά, αφήστε το να στεγνώσει τελείως στη σκιά.

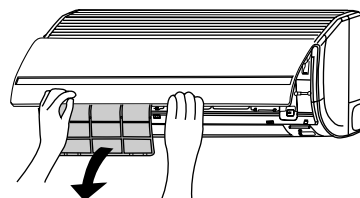

- 3
 - Τοποθετήστε το φίλτρο στην αρχική του θέση με την ένδειξη "FRONT" στραμμένη προς το μέρος σας.
 - Αφού τοποθετήσετε τα φίλτρα, πιέστε το μπροστινό πλαίσιο στα σημεία που δείχνουν τα τρία βέλη στην εικόνα και κλείστε το.

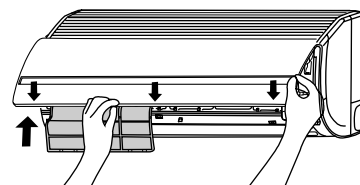

⚠ ΠΡΟΣΟΧΗ

- Μην το πλένετε με ζεστό νερό σε θερμοκρασία μεγαλύτερη από 40°C. Το φίλτρο μπορεί να μαζέψει και να καταστραφεί.
- Όταν το πλένετε, τινάξτε τελείως τα νερά και αφήστε το να στεγνώσει στη σκιά. Μην το αφήσετε εκτεθειμένο στον ήλιο. Μπορεί να μαζέψει και να καταστραφεί.
- Μην θέσετε σε λειτουργία τη μονάδα χωρίς το φίλτρο. Υπάρχει κίνδυνος βλάβης.

2. ΚΑΘΑΡΙΣΜΟΣ ΤΟΥ ΜΠΡΟΣΤΙΝΟΥ ΠΛΑΙΣΙΟΥ

- Αφαιρέστε το μπροστινό πλαίσιο και πλύντε το με καθαρό νερό.
Χρησιμοποιήστε ένα μαλακό σφουγγάρι.
Μπορείτε να χρησιμοποιήσετε ένα μαλακό απορρυπαντικό και μετά να ξεπλύνετε με άφθονο νερό.
- Αν το μπροστινό πλαίσιο δεν αφαιρείται, σκουπίστε το με ένα μαλακό, στεγνό πανί. Σκουπίστε το τηλεχειριστήριο καλά με ένα μαλακό, στεγνό πανί.
- Σκουπίστε προσεκτικά το νερό.
Αν παραμένει υγρασία στα λαμπάκια ή στο δέκτη σήματος της εσωτερικής μονάδας, μπορεί να δημιουργηθεί πρόβλημα.

Τρόπος αφαίρεσης του μπροστινού πλαισίου.
Κρατάτε το μπροστινό πλαίσιο και με τα δυο σας χέρια όταν το βγάξετε και το βάζετε στη θέση του.

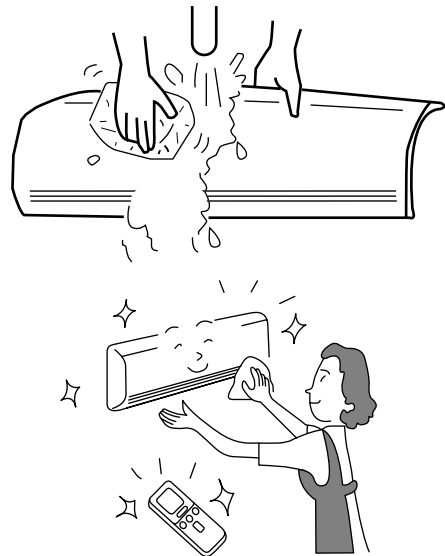

Αφαίρεση του μπροστινού πλαισίου

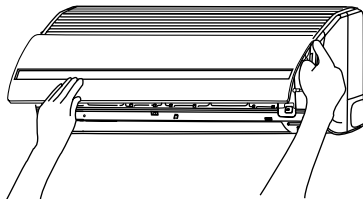

- Αφού έχετε ανοίξει το μπροστινό πλαίσιο και το κρατάτε με τα δυο σας χέρια, πιέστε στη δεξιά πλευρά για να απασφαλίσει και αφού το κλείσετε λίγο, τραβήξτε το προς το μέρος σας για να βγει από τη θέση του.

Τοποθέτηση του μπροστινού πλαισίου

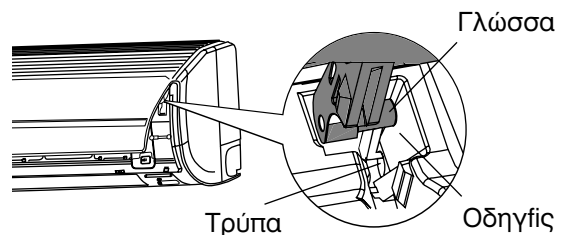

- Μετακινήστε τις γλώσσες του βραχίονα της αριστερής και δεξιάς πλευράς μίγσει στους οδηγούς της μονάδας και βάλτε τις στις τρύπες.

⚠ ΠΡΟΣΟΧΗ

- Μην χύνετε και μην πλένετε με νερό τη μονάδα όταν την καθαρίζετε γιατί μπορεί να προκληθεί βραχυκύκλωμα.
- Μην χρησιμοποιείτε ζεστό νερό (πάνω από 40°C), βενζίνη, οξέα, λειαντικά ή βούρτσα, γιατί υπάρχει κίνδυνος να καταστραφούν οι πλαστικές επιφάνειες και το χρώμα της μονάδας.



3. ΣΥΝΤΗΡΗΣΗ ΟΤΑΝ ΔΕΝ ΠΡΟΚΕΙΤΑΙ ΝΑ ΧΡΗΣΙΜΟΠΟΙΗΘΕΙ ΓΙΑ ΜΕΓΑΛΟ ΧΡΟΝΙΚΟ ΔΙΑΣΤΗΜΑ

- Θέστε σε λειτουργία τη μονάδα επιλέγοντας κατάσταση λειτουργίας \pm (ΑΝΕΜΙΣΤΗΡΑΣ) και υψηλή ταχύτητα του ανεμιστήρα (ΥΨΗΛΗ) για περίπου μισή ώρα όταν ο καιρός είναι καλός ώστε να απομακρυνθεί η υγρασία από ολόκληρη τη μονάδα.
- Αποσυνδέστε το καλώδιο ρεύματος. Ή κλείστε τον ασφαλειοδιακόπτη.

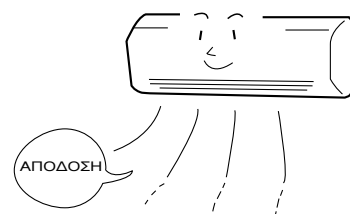

ΑΠΟΔΟΣΗ

Θερμαντική απόδοση

• Αυτό το κλιματιστικό δωματίου χρησιμοποιεί ένα σύστημα αντλίας θερμότητας που απορροφά εξωτερική θερμότητα και τη διοχετεύει σε ένα χώρο προκειμένου να τον θερμάνει. Όταν η εξωτερική θερμοκρασία πέφτει, μειώνεται και η θερμαντική ικανότητα της συσκευής. Στην περίπτωση αυτή, το σύστημα αναστροφεί (inverter) παρεμβαίνει και αυξάνει την ταχύτητα περιστροφής του συμπιεστή ώστε να αποτραπεί η μείωση της θερμαντικής ικανότητας. Αν η θερμαντική απόδοση της συσκευής εξακολουθεί να μην είναι ικανοποιητική, πρέπει να χρησιμοποιήσετε και άλλες συσκευές θέρμανσης.

• Το κλιματιστικό χρειάζεται αρκετό χρόνο για να ζεστάνει ολόκληρο το δωμάτιο. Ενδείκνυται να χρησιμοποιείτε τη λειτουργία του χρονοδιακόπτη ώστε να προθερμανθεί ο χώρος πριν την επιθυμητή ώρα.

Απόδοση ψύξης και αφύγρυνσης

• Αν η θερμότητα που υπάρχει στο δωμάτιο ξεπερνά ψυκτική χωρητικότητα (για παράδειγμα, αν υπάρχουν πολλά άτομα στο δωμάτιο ή αν χρησιμοποιούνται άλλες θερμαντικές συσκευές στο δωμάτιο), η προκαθορισμένη θερμοκρασία δωματίου μπορεί να μην επιτευχθεί.

ΠΡΟΣΟΧΗ

Μην τοποθετείτε ηλεκτρικές κουζίνες ή άλλες συσκευές που παράγουν υψηλή θερμότητα κοντά στην εσωτερική



ΑΠΑΓΟΡΕΥΕΤΑΙ

ΔΙΑΦΟΡΕΣ ΛΕΙΤΟΥΡΓΙΕΣ







- Εάν ρυθμίσετε την ταχύτητα του ανεμιστήρα και τη θερμοκρασία δωματίου με το τηλεχειριστήριο προτού ξεκινήσει η μη αυτόματη λειτουργία του κλιματιστικού και αφήσετε τα κουμπιά, οι ενδείξεις των ρυθμίσεων θα σβήσουν από την οθόνη σε 10 δευτερόλεπτα και θα εμφανίζεται μόνο η ένδειξη του τρόπου λειτουργίας.
- Αν πατήσετε το κουμπί ενώ η μονάδα βρίσκεται σε λειτουργία, θα ενεργοποιηθεί το κύκλωμα προστασίας και η συσκευή θα σταματήσει να λειτουργεί για 3 περίπου λεπτά.
- Στη διάρκεια της λειτουργίας θέρμανσης, το χρωματιστό λαμπάκι ένδειξης της εσωτερικής μονάδας μπορεί να αναβοσβήνει χωρίς να βγαίνει αέρας για λίγο.
- Αν αισθανθείτε να βγαίνει κρύος αέρας στη διάρκεια της λειτουργίας θέρμανσης και με επιλεγμένη την (ΥΨΗΛΗ) ταχύτητα ανεμιστήρα ή αν θέλετε να λειτουργεί πιο αθόρυβα η μονάδα αφού το δωμάτιο έχει ζεσταθεί, συνιστάται η επιλογή της αυτόματης λειτουργίας (ΑΥΤΟΜΑΤΗ).
- Με επιλεγμένη τη (ΧΑΜΗΛΗ) ταχύτητα ανεμιστήρα, η ψυκτική ικανότητα της μονάδας μειώνεται ελαφρά.
- Με τη ρύθμιση (ΧΑΜΗΛΗ), η θερμαντική απόδοση της μονάδας ποικίλλει ανάλογα με τις συνθήκες λειτουργίας.

ΠΡΟΓΡΑΜΜΑΤΙΣΜΟΣ ΧΡΟΝΟΔΙΑΚΟΠΤΗ/ΛΕΙΤΟΥΡΓΙΑ ΧΡΟΝΟΔΙΑΚΟΠΤΗ ΥΠΝΟΥ

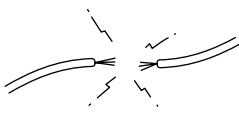
- Όταν έχει προγραμματιστεί ο χρονοδιακόπτης, η μονάδα δεν θα αρχίσει να λειτουργεί ακόμη και όταν έρθει η προγραμματισμένη ώρα εκτός εάν λάβει σήμα από το τηλεχειριστήριο. Επιβεβαιώστε ότι ο προγραμματισμός του χρονοδιακόπτη έχει ολοκληρωθεί (ακούγοντας τον ήχο) και ότι το λαμπάκι του χρονοδιακόπτη στην εσωτερική μονάδα είναι αναμμένο.
- Αν πατήσετε το κουμπί (ΑΥΤΟΜΑΤΗ ΛΕΙΤΟΥΡΓΙΑ ΥΠΝΟΥ) ενώ έχετε προγραμματίσει την ΕΝΑΡΞΗ/ΔΙΑΚΟΠΗ ΛΕΙΤΟΥΡΓΙΑΣ της μονάδας με το χρονοδιακόπτη, ο χρονοδιακόπτης ύπνου αποκτά προτεραιότητα.
- Στη διάρκεια λειτουργίας του χρονοδιακόπτη ύπνου, η ταχύτητα του ανεμιστήρα αλλάζει σε (ΧΑΜΗΛΗ) ανεξάρτητα από τη ρύθμιση που είχατε επιλέξει. Η ένδειξη στην οθόνη του τηλεχειριστηρίου θα παραμείνει η ίδια παρόλο που η ρύθμιση άλλαξε σε (ΧΑΜΗΛΗ).

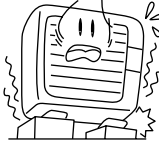
ΤΑΚΤΙΚΟΣ ΕΛΕΓΧΟΣ

ΕΛΕΓΧΕΤΕ ΤΑ ΠΑΡΑΚΑΤΩ ΣΗΜΕΙΑ ΚΑΘΕ ΕΞΙ ΜΗΝΕΣ Ή ΜΙΑ ΦΟΡΑ ΤΟ ΧΡΟΝΟ. ΕΠΙΚΟΙΝΩΝΗΣΤΕ ΜΕ ΤΟΝ ΑΝΤΙΠΡΟΣΩΠΟ ΠΩΛΗΣΗΣ ΑΝ ΧΡΕΙΑΖΕΣΤΕ ΚΑΠΟΙΑ ΒΟΗΘΕΙΑ.

| | | | |
|---|---|--|---|
| 1 |  |  ΚΙΝΔΥΝΟΣ | Ελέγξτε εάν γίνει σωστά η σύνδεση της γραμμής γείωσης. Αν η γραμμή γείωσης αποσυνδεθεί ή δεν έχει γίνει σωστά, μπορεί να προκληθεί βλάβη στη συσκευή ή ηλεκτροπληξία. |
| 2 |  |  ΚΙΝΔΥΝΟΣ | Ελέγξτε εάν η βάση στήριξης έχει σκουριάσει ή εάν η εξωτερική μονάδα γέρνει ή είναι ασταθής. Μπορεί να πέσει προκαλώντας τραυματισμό. |
| 3 |  |  ΚΙΝΔΥΝΟΣ | Βεβαιωθείτε ότι το βύσμα του καλωδίου ρεύματος είναι καλά συνδεδεμένο στην πρίζα. Αν το καλώδιο ρεύματος δεν είναι καλά συνδεδεμένο στην ηλεκτρική πρίζα ή υπερθερμανθεί, υπάρχει κίνδυνος ηλεκτροπληξίας ή πυρκαγιάς. Αν υπάρχουν ρύποι ή σκόνη στο βύσμα του καλωδίου, καθαρίστε το και συνδέστε το καλά στην πρίζα. |

ΕΓΓΥΗΣΗ ΚΑΙ ΣΥΝΤΗΡΗΣΗ ΜΕΤΑ ΤΗΝ ΠΩΛΗΣΗ

ΟΤΑΝ ΚΑΛΕΙΤΕ ΓΙΑ ΕΠΙΣΚΕΥΗ, ΕΛΕΓΞΤΕ ΤΑ ΠΑΡΑΚΑΤΩ ΣΗΜΕΙΑ.

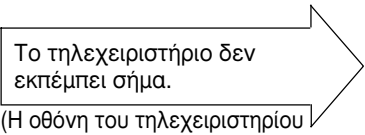
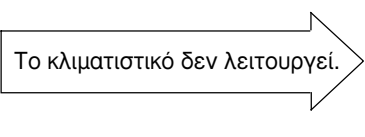
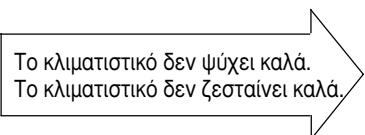
| ΚΑΤΑΣΤΑΣΗ | ΕΛΕΓΞΤΕ ΤΑ ΠΑΡΑΚΑΤΩ ΣΗΜΕΙΑ |
|--|---|
|  <p>Το τηλεχειριστήριο δεν εκπέμπει σήμα. (Η οθόνη του τηλεχειριστηρίου είναι σκοτεινή ή κενή.)</p> | <ul style="list-style-type: none"> • Οι μπαταρίες χρειάζονται αντικατάσταση; • Οι μπαταρίες έχουν τοποθετηθεί σωστά (με τη σωστή πολικότητα); |
|  <p>Το κλιματιστικό δεν λειτουργεί.</p> | <ul style="list-style-type: none"> • Είναι η ασφάλεια εντάξει; • Μήπως η τάση είναι πολύ υψηλή ή πολύ χαμηλή; • Είναι ο διακόπτης της ασφάλειας ανοικτός; • Είναι συνδεδεμένο στην πρίζα το καλώδιο ρεύματος; • Υπάρχει διακοπή ρεύματος; |
|  <p>Το κλιματιστικό δεν ψύχει καλά. Το κλιματιστικό δεν ζεσταίνει καλά.</p> | <ul style="list-style-type: none"> • Μήπως το φίλτρο αέρα είναι βουλωμένο από σκόνη; • Είναι σωστά ρυθμισμένη η θερμοκρασία; • Οι οριζόντιες περσίδες αέρα είναι ρυθμισμένες στην κατάλληλη θέση ανάλογα με τον επιλεγμένο τρόπο λειτουργίας; • Μήπως οι είσοδοι ή οι εξοδοι αέρα της εσωτερικής και της εξωτερικής μονάδας είναι μπλοκαρισμένες; • Η ρύθμιση της ταχύτητας ανεμιστήρα είναι "ΧΑΜΗΛΗ"; |

■ Τα παρακάτω φαινόμενα δεν αποτελούν ενδείξεις βλάβης της μονάδας.

| | |
|---|---|
| Κατά τη θέρμανση, το λαμπάκι λειτουργίας αναβοσβήνει και σταματά να βγαίνει αέρας | <Εκκίνηση λειτουργίας> Η μονάδα ετοιμάζεται να βγάλει ζεστό αέρα. Πρέπει να περιμένετε. <Κατά τη λειτουργία> Η εξωτερική μονάδα εκτελεί απόψυξη. Πρέπει να περιμένετε. |
| Ήχοι σφυρίγματος. | Θόρυβοι που οφείλονται στη ροή ψυκτικού στις σωληνώσεις ή θόρυβος που παράγεται από τη βαλβίδα όταν ρυθμίζεται η ροή. |
| Ήχος τριξίματος | Θόρυβος που παράγεται όταν η μονάδα διαστέλλεται ή συστέλλεται εξαιτίας των αλλαγών στη θερμοκρασία. |
| Ήχος θροΐσματος | Θόρυβος που παράγεται όταν αυξάνονται οι στροφές του ανεμιστήρα της εσωτερικής μονάδας καθώς αρχίζει η λειτουργία. |
| Μεταλλικός ήχος (κλικ) | Θόρυβος του μοτέρ της βαλβίδας όταν ανάβει η μονάδα. |

| | |
|---|---|
| Οξύς ήχος | Θόρυβος του ανεμιστήρα εξαερισμού που απορροφά τον αέρα που βρίσκεται στο σωλήνα αποστράγγισης και εκτοξεύει το νερό που έχει μαζευτεί στο συλλέκτη συμπυκνωμάτων. Για λεπτομέρειες, απευθυνθείτε στον αντιπρόσωπο πώλησης της συσκευής. |
| Θόρυβος κατά την αλλαγή της λειτουργίας | Ο θόρυβος λειτουργίας αλλάζει λόγω μεταβολών της ισχύος ανάλογα με τις αλλαγές στη θερμοκρασία δωματίου. |
| Σχηματισμός ελαφριάς ομίχλης | Σχηματίζεται μια ελαφριά ομίχλη καθώς ο αέρας στο δωμάτιο ψύχεται απότομα από τον κλιματισμένο αέρα. |
| Ατμός βγαίνει από την εξωτερική μονάδα | Το νερό που παράγεται από τη λειτουργία απόψυξης εξατμίζεται και αποβάλλεται με τη μορφή ατμών. |
| Οσμές | Οφείλονται στις μυρωδιές και τα σωματίδια καπνού, φαγητών, καλλυντικών κτλ. που υπάρχουν στο δωμάτιο, τα οποία έρχονται σε επαφή με την μονάδα και διοχετεύονται και πάλι στο χώρο. |
| Η εξωτερική μονάδα συνεχίζει να λειτουργεί ακόμη και αφού κλείσετε το κλιματιστικό. | Γίνεται απόψυξη (καθώς σταματά η λειτουργία θέρμανσης, ο μικροεπεξεργαστής διαπιστώνει τη συσσώρευση πάγου στην εξωτερική μονάδα και δίνει εντολή να γίνει αυτόματη απόψυξη, εφόσον χρειάζεται). |
| Το λαμπάκι λειτουργίας αναβοσβήνει. | Δείχνει ότι εκτελείται προθέρμανση ή απόψυξη. Εάν το προστατευτικό κύκλωμα ή ο αισθητήρας προθέρμανσης λειτουργεί όταν κλείσετε τη μονάδα στη διάρκεια της προθέρμανσης και μετά την ανάψευξη ξανά, ή εάν αλλάξετε τον τρόπο λειτουργίας από ψύξη σε θέρμανση, το λαμπάκι συνεχίζει να αναβοσβήνει. |
| Δεν μπορεί να επιτευχθεί η ρυθμισμένη θερμοκρασία | Η πραγματική θερμοκρασία δωματίου μπορεί να αποκλίνει ελαφρώς από την τιμή της θερμοκρασίας στο τηλεχειριστήριο και αυτό εξαρτάται από τον αριθμό των ατόμων που βρίσκονται στο δωμάτιο, τις εσωτερικές και εξωτερικές συνθήκες όταν το κλιματιστικό χρησιμοποιείται για περισσότερα από ένα δωμάτια. |

- Αν η μονάδα εξακολουθεί να μην λειτουργεί κανονικά αφού εκτελέσετε τους παραπάνω ελέγχους, κλείστε τον ασφαλειοδιακόπτη ή αποσυνδέστε το καλώδιο ρεύματος από την πρίζα και επικοινωνήστε αμέσως με τον αντιπρόσωπο.

Επικοινωνήστε αμέσως με τον αντιπρόσωπο αν συμβεί κάτι από τα παρακάτω:



- Ο διακόπτης ασφαλείας κλείνει ή η ασφάλεια καίγεται συχνά.
- Η λειτουργία του διακόπτη είναι ασταθής.
- Ξένα αντικείμενα ή νερό έχουν μπει κατά λάθος στο εσωτερικό της μονάδας.
- Το καλώδιο ρεύματος ζεσταίνεται υπερβολικά ή η μόνωσή του είναι φθαρμένη ή απογυμνωμένη.
- Το λαμπάκι του χρονοδιακόπτη στην εσωτερική μονάδα αναβοσβήνει.

(Επειδή η φύση του προβλήματος μπορεί να διαπιστωθεί από τον τρόπο που αναβοσβήνει το λαμπάκι, ελέγξτε το χρόνο που παραμένει αναμμένο και σβηστό πριν κλείσετε τον διακόπτη της ασφαλείας)



Σημειώσεις

- Κατά την ήρεμη λειτουργία του κλιματιστικού ή όταν το κλείνετε, μπορεί να παρατηρηθούν περιστασιακά τα παρακάτω φαινόμενα, τα οποία όμως είναι φυσιολογικά.
 - (1) Ελαφρός θόρυβος ροής ψυκτικού στον κύκλο ψύξης.
 - (2) Ελαφρός θόρυβος τριξίματος από το περίβλημα του ανεμιστήρα το οποίο ψύχεται και μετά θερμαίνεται σταδιακά καθώς σταματά η λειτουργία.
- Είναι πιθανό να αναδύει οσμές το κλιματιστικό. Αυτό συμβαίνει επειδή οι διάφορες μυρωδιές του χώρου, που προέρχονται από τον καπνό, τα φαγητά, τα καλλυντικά κτλ., απορροφώνται από το κλιματιστικό. Καθαρίζετε τακτικά το φίλτρο αέρα και τον εξαεμιστήρα για να περιοριστούν οι οσμές.

- Επικοινωνήστε αμέσως με τον αντιπρόσωπο εάν το κλιματιστικό εξακολουθεί να μην λειτουργεί κανονικά μετά τους παραπάνω ελέγχους. Ενημερώστε τον αντιπρόσωπο για το μοντέλο του κλιματιστικού σας, τον αριθμό παραγωγής και την ημερομηνία εγκατάστασης. Επίσης, ενημερώστε τον σχετικά με τη βλάβη.

Παρακαλούμε σημειώστε:

Όταν βάζετε σε λειτουργία τη συσκευή, ειδικά όταν ο φωτισμός του δωματίου είναι χαμηλός, μπορεί να παρατηρηθεί μια ελαφριά διακύμανση της φωτεινότητας. Αυτό δεν πρέπει να σας ανησυχίσει. Οι κανονισμοί της ΔΕΗ πρέπει να τηρούνται.