

# HITACHI

Inspire the Next

КОНДИЦИОНЕР ВОЗДУХА, СПЛИТ-СИСТЕМА

## ВНУТРЕННИЙ БЛОК/НАРУЖНЫЙ БЛОК

МОДЕЛЬ

RPC-30MH1 / RAC-30MH1

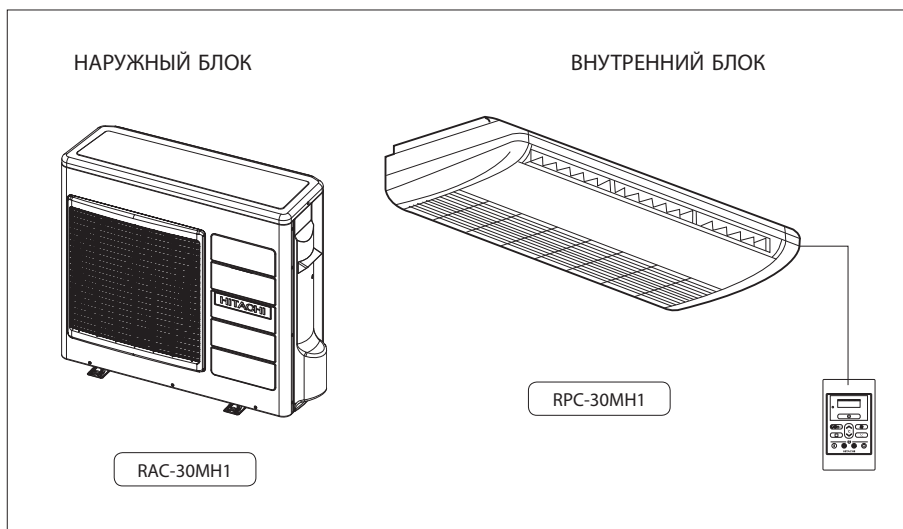

### Инструкция по эксплуатации



Стр. 1~22

Для обеспечения наилучшей производительности системы прочтите настоящую инструкцию по эксплуатации до конца.



# ТЕХНИКА БЕЗОПАСНОСТИ

- Прежде чем приступить к эксплуатации системы, для обеспечения правильного использования внимательно ознакомьтесь с разделом "Техника безопасности".
- Особое внимание обратите на значки **⚠ "Внимание!"** и **⚠ "Осторожно!"**. Параграф, отмеченный значком "Внимание!", содержит положения, несоблюдение которых может привести к серьезной травме или смерти. Параграф, отмеченный значком "Осторожно", содержит положения, неправильное соблюдение которых может привести к серьезным последствиям. Для обеспечения безопасности строго соблюдайте все инструкции.
- Значения значков.



 Убедитесь в наличии заземления.	 Этот значок означает запрет.
 Сообщает о наличии инструкций, обязательных для выполнения.	

- Сохраните настоящую инструкцию по эксплуатации после прочтения.





## МЕРЫ ПРЕДОСТОРОЖНОСТИ ВО ВРЕМЯ УСТАНОВКИ

<b>⚠ ВНИМАНИЕ!</b>	<ul style="list-style-type: none"> <li>• Запрещается менять конструкцию системы. При самостоятельном изменении конструкции системы возможны протечки воды, неисправности, короткое замыкание или возгорание.</li> </ul>	
	<ul style="list-style-type: none"> <li>• Для установки обратитесь к квалифицированному механику или по месту приобретения системы. При самостоятельной установке системы возможны протечки воды, короткое замыкание или возгорание.</li> <li>• Используйте заземление. Не соединяйте провод заземления кондиционера с газовыми трубами, водопроводом, громоотводом, заземлением телефонной линии. Неправильно выполненное заземление может привести к поражению электротоком.</li> </ul>	
<b>⚠ ОСТОРОЖНО</b>	<ul style="list-style-type: none"> <li>• Выключатель электрической цепи должен быть установлен рядом с монтажной площадкой. При отсутствии выключателя электрической цепи возрастает опасность поражения электрическим током.</li> <li>• Не устанавливайте кондиционер в местах, где возможна утечка горючего газа. При скоплении горючего газа рядом с наружным блоком возможно возгорание.</li> <li>• При установке дренажного шланга обеспечьте бесперебойный сток воды.</li> </ul>	

## МЕРЫ ПРЕДОСТОРОЖНОСТИ ПРИ ПЕРЕМЕЩЕНИИ ИЛИ ОБСЛУЖИВАНИИ СИСТЕМЫ

<b>⚠ ВНИМАНИЕ!</b>	<ul style="list-style-type: none"> <li>• Если появились какие-либо признаки неисправности (например, запах гари), немедленно остановите работу системы и отключите кондиционер от сети питания. Обратитесь по месту приобретения кондиционера. При продолжении эксплуатации системы с признаками неисправности возможны поломка, короткое замыкание или возгорание.</li> </ul>	 
	<ul style="list-style-type: none"> <li>• Обратитесь по месту приобретения кондиционера для получения обслуживания. Неправильно выполненное самостоятельное обслуживание системы может привести к поражению электротоком и возгоранию.</li> </ul>	
	<ul style="list-style-type: none"> <li>• При необходимости переместить и переустановить систему обратитесь по месту приобретения кондиционера. При неправильном самостоятельном перемещении и переустановке системы возможны поражение электрическим током или возгорание.</li> </ul>	
	<ul style="list-style-type: none"> <li>• Если поврежден шнур питания, его необходимо заменить. Специальный шнур питания можно получить в авторизованном сервисном центре.</li> </ul>	

## МЕРЫ ПРЕДОСТОРОЖНОСТИ ВО ВРЕМЯ РАБОТЫ СИСТЕМЫ

<b>⚠ ВНИМАНИЕ!</b>	<ul style="list-style-type: none"> <li>• Не находитесь под прямым потоком охлажденного воздуха длительное время. Это может нанести вред Вашему здоровью.</li> </ul>	
	<ul style="list-style-type: none"> <li>• Не засовывайте пальцы или какие-либо предметы в воздуховыпускное и воздухозаборное отверстия. Поскольку вентилятор вращается с высокой скоростью, можно получить серьезную травму. Обязательно выключите систему и отключите ее от питания перед очисткой.</li> </ul>	
	<ul style="list-style-type: none"> <li>• Не заменяйте предохранитель проволокой: это может привести к несчастному случаю со смертельным исходом.</li> </ul>	
 	<ul style="list-style-type: none"> <li>• Во время грозы отсоедините систему от питания.</li> </ul>	

## МЕРЫ ПРЕДОСТОРОЖНОСТИ ВО ВРЕМЯ РАБОТЫ СИСТЕМЫ

- Эксплуатация изделия должна проводиться в соответствии с условиями производителя. Изделие не предназначено для других целей.



- Не нажимайте кнопки мокрыми руками: это может привести к несчастному случаю со смертельным исходом.

- При использовании в кондиционируемом помещении оборудования с открытым пламенем необходимо периодическое проветривание во избежание нехватки кислорода.



- Не направляйте поток холодного воздуха кондиционера на бытовые нагревательные приборы (например, электрочайник, плиту и т.п.), так как это может повлиять на их производительность.

- Убедитесь, что монтажный кронштейн наружного блока находится в устойчивом, надежном положении и не имеет повреждений. В противном случае наружный блок может упасть, что приведет к возникновению опасной ситуации.



- Во время очистки системы избегайте попадания брызг или воды на блок: это может привести к короткому замыканию.

- Не распыляйте аэрозоли или аэрозольные средства для волос рядом с внутренним блоком. Химические соединения, содержащиеся в них, могут попасть на ребра теплообменного устройства и препятствовать стеканию воды с испарителя в поддон конденсата. Капли воды при этом будут попадать на поперечноточный вентилятор, что приведет к разбрызгиванию воды из внутреннего блока.



О  
С  
Т  
О  
Р  
О  
Ж  
Н  
О



- Во время очистки системы выключайте ее с помощью выключателя электрической цепи, поскольку высокоскоростной вентилятор внутри блока может быть опасным.

- Выключайте систему с помощью выключателя электрической цепи, если не планируете ее использование в течение длительного времени.



- Не становитесь на наружный блок и не кладите на него предметы.

- Во время эксплуатации системы при открытых дверях или окнах (при постоянной влажности воздуха в помещении свыше 80 %), а также при установке заслонок воздушного дефлектора вниз или при установке воздушного дефлектора в режим автоматического движения на длительный период времени вода будет конденсироваться на частях воздушного дефлектора и периодически стекать вниз. Это приведет к попаданию воды на мебель. Поэтому не эксплуатируйте систему при таких условиях в течение длительного времени.

- Если нагрев помещения не соответствует охлаждающей или нагревающей способности системы (например: количество людей в помещении, превышающее расчетное; использование нагревательного оборудования и т.п.), система не сможет поддерживать заданные температурные параметры помещения.

- Настоящее устройство может использоваться детьми только под наблюдением соответствующих лиц, которые обеспечат безопасную эксплуатацию устройства.

- Дети должны находиться под присмотром, чтобы исключить игры с устройством.

## НАИМЕНОВАНИЯ И ФУНКЦИИ СОСТАВНЫХ ЧАСТЕЙ

### ВНУТРЕННИЙ БЛОК

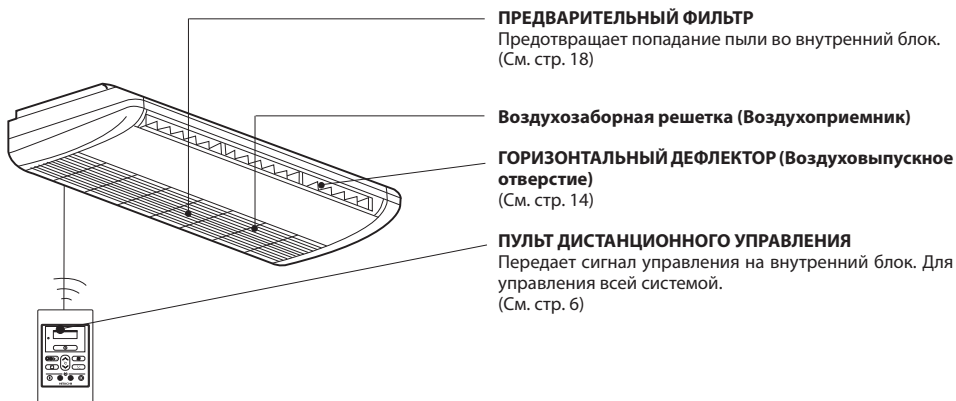

### НАРУЖНЫЙ БЛОК

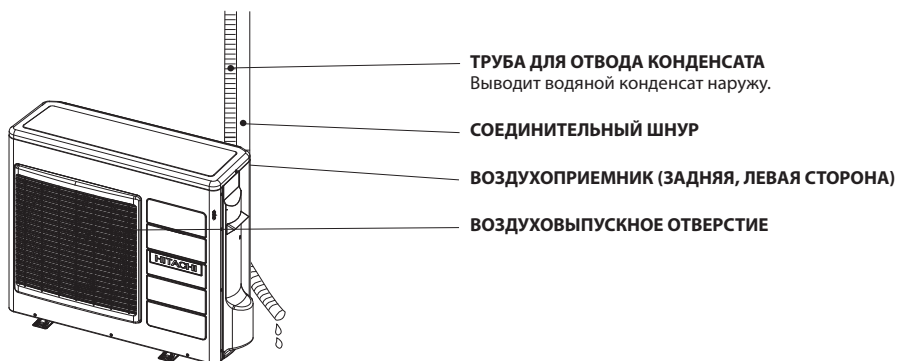

### НАИМЕНОВАНИЕ МОДЕЛИ И РАЗМЕРЫ

МОДЕЛЬ	ШИРИНА (мм)	ВЫСОТА (мм)	ГЛУБИНА (мм)
RPC-30MH1	1320	210	670
RAC-30MH1	850	800	298

## ИНДИКАТОР РЕЖИМА РАБОТЫ

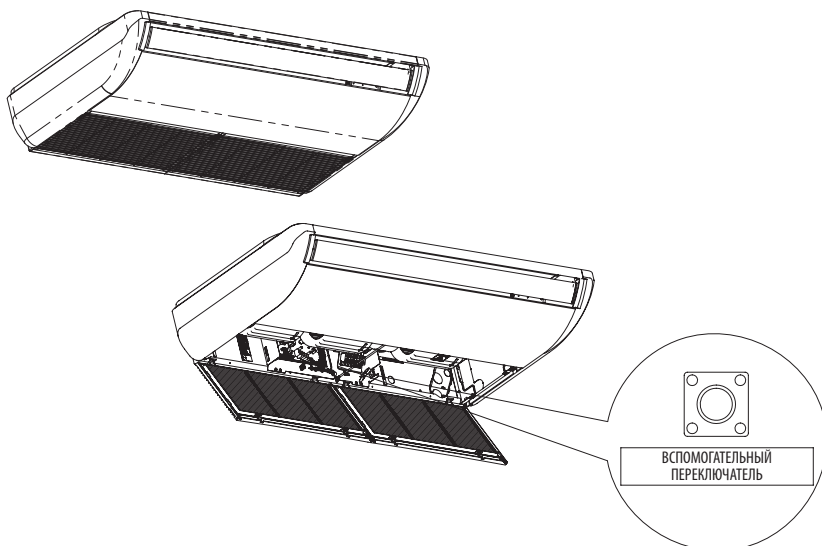

## ВСПОМОГАТЕЛЬНЫЙ ПЕРЕКЛЮЧАТЕЛЬ

Используется для запуска и остановки системы при неработающем пульте дистанционного управления.

Нормальный режим работы:

- Вспомогательный переключатель запускает работу системы в режиме работы, установленном ранее.
- Если после отключения и дальнейшего возобновления электропитания система была включена с помощью вспомогательного переключателя, она будет работать в автоматическом режиме.

Режим принудительного охлаждения: (Только для целей обслуживания)

- Нажмите и удерживайте вспомогательный переключатель более 5 секунд. Система перейдет в "Режим принудительного охлаждения".
- Повторное нажатие вспомогательного переключателя приведет к отмене режима принудительного охлаждения.
- В этом режиме система не должна работать более 5 минут.

\* Операция должна выполняться только авторизованным механиком.

# НАИМЕНОВАНИЯ И ФУНКЦИИ ПУЛЬТА ДИСТАНЦИОННОГО УПРАВЛЕНИЯ





- Управление режимами работы и настройками таймера комнатного кондиционера воздуха.

## Кнопка ПУСК/СТОП

Для запуска системы нажмите эту кнопку. Повторное нажатие приведет к остановке работы системы.

## ИНДИКАТОР РЕЖИМА РАБОТЫ

### Кнопка выбора РЕЖИМА

Кнопка используется для выбора режима работы. При каждом нажатии режим будет циклично изменяться с  (АВТОМАТИЧЕСКИЙ РЕЖИМ) на  (НАГРЕВ), затем на  (УМЕНЬШЕНИЕ ВЛАЖНОСТИ) и затем на  (ОХЛАЖДЕНИЕ).

### Кнопка ТАЙМЕР ПРОДОЛЖИТЕЛЬНОСТИ РАБОТЫ

Кнопка используется для установки таймера продолжительности работы. (См. Стр. 11)

### Кнопка заданий таймера

Установка заданий таймера.

### Кнопка ТАЙМЕР ОТКЛЮЧЕНИЯ

Установка времени ОТКЛЮЧЕНИЯ по таймеру.

### Кнопка ТАЙМЕР ВКЛЮЧЕНИЯ

Установка времени ВКЛЮЧЕНИЯ по таймеру.

## Значок передачи сигнала





При передаче сигнала управления значок передачи сигнала мигает.

## Кнопка установки ТЕМПЕРАТУРЫ

Установка температуры воздуха в помещении. При длительном нажатии значение меняется быстрее.

## Кнопка RESET (Сброс)

### Кнопка СКОРОСТЬ ВЕНТИЛЯТОРА

Кнопка служит для установки скорости вентилятора. При каждом нажатии этой кнопки интенсивность работы вентилятора будет изменяться с  (АВТОМАТИЧЕСКИЙ РЕЖИМ) на  (ВЫСОКАЯ СКОРОСТЬ), затем на  (СРЕДНЯЯ СКОРОСТЬ) и затем на  (НИЗКАЯ СКОРОСТЬ) (С помощью этой кнопки можно выбирать оптимальную или предпочтительную скорость вентилятора для каждого режима работы).

### Кнопка АВТОЖАЛЮЗИ

Управление углом горизонтального воздушного дефлектора.

### Кнопка ОТМЕНА

Отмена заданий таймера.

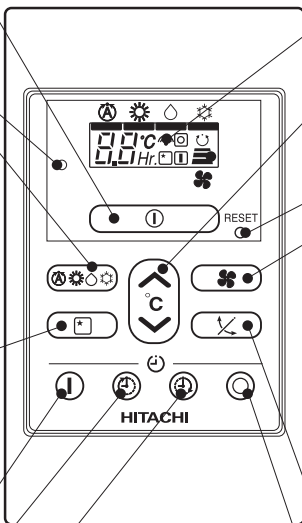

## Меры предосторожности при использовании

- Не помещайте пульт дистанционного управления:
  - на солнечный свет
  - рядом с нагревательными приборами
- Бережно обращайтесь с пультом дистанционного управления. Не роняйте его на пол и берегите от воздействия воды.
- После остановки работы наружного блока для возобновления работы необходимо около 3 минут (или можно отключить и снова включить электропитание, или отсоединить и снова подсоединить шнур питания). Это предусмотрено для защиты устройства и не означает наличие неисправности.
- Если во время работы системы нажать кнопку выбора РЕЖИМА, устройство может прервать работу на 3 минуты. Это предусмотрено для защиты устройства.

## РАЗЛИЧНЫЕ ФУНКЦИИ

### ■ Автоматический повторный пуск

- Если произошел сбой электропитания, работа системы будет автоматически запущена после возобновления электропитания. При этом установленные режимы работы будут сохранены. (Поскольку работа системы не была остановлена при помощи пульта дистанционного управления.)
- Если Вы не хотите возобновления работы системы, отключите электропитание. При включении системы с помощью выключателя электрической цепи работа системы будет возобновлена с сохранением установленных режимов работы.
  1. Если Вы не хотите сбрасывания функции автоматического повторного пуска, обратитесь по месту продажи кондиционера или воспользуйтесь кнопкой ВЫКЛЮЧЕНИЯ на пульте дистанционного управления.
  2. При включении таймера или таймера продолжительности работы функция автоматического повторного пуска недоступна.

## АВТОМАТИЧЕСКИЙ РЕЖИМ РАБОТЫ

Устройство автоматически определяет режим работы: НАГРЕВ, ОХЛАЖДЕНИЕ или Понижение Влажности в зависимости от температуры в помещении. При изменении температуры в помещении установленный режим работы меняется.

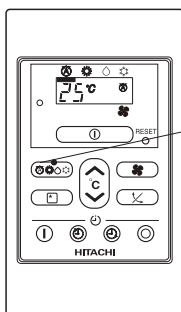

1

Нажмите кнопку выбора РЕЖИМА. На экране отобразится значок  (АВТОМАТИЧЕСКИЙ РЕЖИМ).

- При выборе АВТОМАТИЧЕСКОГО РЕЖИМА устройство автоматически определяет режим работы: НАГРЕВ, ОХЛАЖДЕНИЕ или Понижение Влажности в зависимости от температуры в помещении.
- Если автоматически выбранный режим Вам не подходит, измените режим вручную (нагрев, понижение влажности или охлаждение).

ПУСК  
СТОП

Нажмите кнопку  (ПУСК/СТОП).

При запуске системы загорается индикатор режима работы. Повторное нажатие приведет к остановке работы системы.

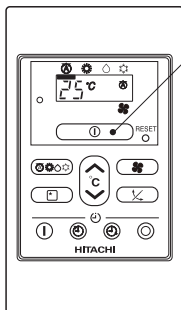

- Поскольку настройки сохраняются в памяти пульта дистанционного управления, при следующем включении необходимо только нажать кнопку  (ПУСК/СТОП).

Значение установленной температуры можно изменять по желанию.



Нажимая кнопку установки температуры, можно менять установку с шагом 1 °C.

- Установленная температура и фактическая температура в помещении могут несколько различаться в зависимости от условий.
- Значение установленной температуры отобразится на экране.

### СКОРОСТЬ ВЕНТИЛЯТОРА (АВТОМАТИЧЕСКИЙ РЕЖИМ)

..... Если для вентилятора установлен АВТОМАТИЧЕСКИЙ РЕЖИМ при охлаждении/нагреве:

Режим нагрева	<ul style="list-style-type: none"> <li>• Скорость вентилятора будет изменяться автоматически в соответствии с температурой воздуха на выходе.</li> <li>• Если разница между температурой воздуха в помещении и установленным значением температуры велика, вентилятор начинает работать в режиме ВЫСОКАЯ СКОРОСТЬ.</li> <li>• Когда температура воздуха в помещении достигает установленного значения, вентилятор автоматически переходит в режим НИЗКАЯ СКОРОСТЬ.</li> </ul>
Режим охлаждения	<ul style="list-style-type: none"> <li>• Если разница между температурой воздуха в помещении и установленным значением температуры велика, вентилятор начинает работать в режиме ВЫСОКАЯ СКОРОСТЬ.</li> <li>• После того как температура воздуха в помещении достигает установленного значения, начинается работа системы в режиме охлаждения, при котором скорость вентилятора и температура в помещении меняется для создания естественной, здоровой атмосферы.</li> </ul>

## РЕЖИМ НАГРЕВА

- Устройство можно использовать в режиме нагрева, когда наружная температура воздуха ниже 15 °С. При излишне высокой температуре (более 15 °С) функция нагрева может не работать. Это предусмотрено для защиты устройства.
- Для поддержания надежности работы устройства используйте его, если температура наружного воздуха превышает -10 °С.

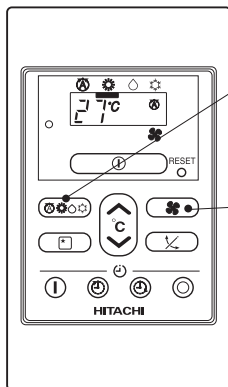

1

Нажмите кнопку выбора РЕЖИМА. На экране отобразится значок (НАГРЕВ).

Установите необходимую СКОРОСТЬ ВЕНТИЛЯТОРА с помощью кнопки (СКОРОСТЬ ВЕНТИЛЯТОРА) (установка отобразится на экране).

**A**

(АВТОМАТИЧЕСКИЙ РЕЖИМ) :

Сначала вентилятор будет работать в режиме ВЫСОКАЯ СКОРОСТЬ, затем, когда будет достигнута температура воздуха, соответствующая установленному значению, вентилятор автоматически перейдет в режим работы СРЕДНЯЯ СКОРОСТЬ или НИЗКАЯ СКОРОСТЬ.

**B**

(ВЫСОКАЯ СКОРОСТЬ) :

Это экономичный режим, поскольку воздух в помещении быстро нагревается.

При этом сначала может ощущаться похолодание.

**C**

(СРЕДНЯЯ СКОРОСТЬ) : Скорость вентилятора низкая.

**D**

(НИЗКАЯ СКОРОСТЬ) : Скорость вентилятора еще ниже.

2

С помощью кнопок установки ТЕМПЕРАТУРЫ установите необходимую температуру для помещения (установка отобразится на экране).

3

Установленная температура и фактическая температура в помещении может несколько различаться в зависимости от условий.

**ПУСК**

**СТОП**

Нажмите кнопку (ПУСК/СТОП). При запуске системы в режиме нагрева загорается индикатор режима работы. Повторное нажатие приведет к остановке работы системы.

- Поскольку настройки сохраняются в памяти пульта дистанционного управления, при следующем включении необходимо только нажать кнопку (ПУСК/СТОП).

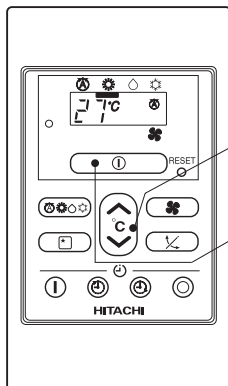

## ПОНИЖЕНИЕ ВЛАЖНОСТИ

Устройство можно использовать в режиме понижения влажности, когда температура воздуха в помещении выше 16°C.

Если температура ниже 15 °С, работа системы в режиме понижения влажности не производится.

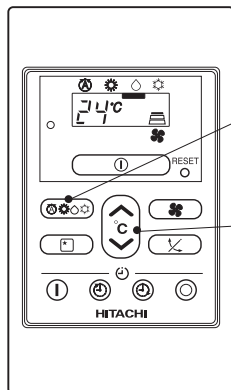

1

Нажмите кнопку выбора РЕЖИМА. На экране отобразится значок  (ПОНИЖЕНИЕ ВЛАЖНОСТИ).

СКОРОСТЬ ВЕНТИЛЯТОРА автоматически установлена как НИЗКАЯ СКОРОСТЬ.

Кнопка СКОРОСТЬ ВЕНТИЛЯТОРА не работает.

2

С помощью кнопки установки ТЕМПЕРАТУРЫ установите необходимую температуру воздуха для помещения (установка отобразится на экране).

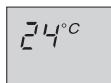

Для понижения влажности рекомендуется устанавливать значение температуры в диапазоне 20-26 °С.

ПУСК  
СТОП

Нажмите кнопку  (ПУСК/СТОП). При запуске системы в режиме понижения влажности загорается индикатор режима работы. Повторное нажатие приведет к остановке работы системы.

- Поскольку настройки сохраняются в памяти пульта дистанционного управления, при следующем включении необходимо только нажать кнопку  (ПУСК/СТОП).

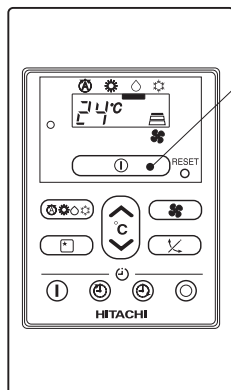

### ■ Режим понижения влажности

Если температура воздуха в помещении выше значения установленной температуры: устройство начнет работу в режиме понижения влажности, понижая температуру воздуха в помещении до установленного значения.

Если температура воздуха в помещении ниже значения установленной температуры: понижение влажности начнет выполняться в соответствии с несколько более низкими значениями температуры по сравнению с установленными, вне зависимости от установки температур. После того как температура воздуха в помещении станет ниже установленных значений, работа кондиционера остановится (прекратится выход воздуха из внутреннего блока).

## РЕЖИМ ОХЛАЖДЕНИЯ

Устройство можно использовать в режиме охлаждения, когда наружная температура воздуха составляет  $-10 \sim 43^{\circ}\text{C}$ . Если влажность воздуха в помещении очень высокая (80 %), на воздуховыпускной решетке внутреннего блока может конденсироваться вода.

**Примечание.** Когда при низкой температуре наружного воздуха устройство переводится в режим охлаждения, в результате срабатывания системы управления micon вентилятор наружного блока может работать с меньшей скоростью. Это предусмотрено для предотвращения конденсации воды в зоне потока воздуха или намерзания льда на устройстве теплообмена внутреннего блока.

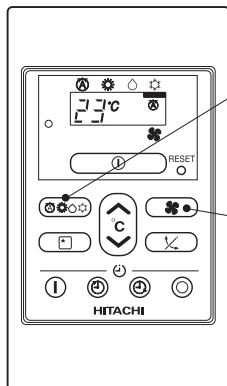

1

Нажмите кнопку выбора РЕЖИМА. На экране отобразится значок  (ОХЛАЖДЕНИЕ).

Установите необходимую СКОРОСТЬ ВЕНТИЛЯТОРА с помощью кнопки  (СКОРОСТЬ ВЕНТИЛЯТОРА) (установка отобразится на экране).

**A**

(АВТОМАТИЧЕСКИЙ РЕЖИМ) :

Сначала вентилятор будет работать в режиме ВЫСОКАЯ СКОРОСТЬ, затем, когда будет достигнута температура воздуха, соответствующая установленному значению, вентилятор автоматически перейдет в режим работы СРЕДНЯЯ СКОРОСТЬ или НИЗКАЯ СКОРОСТЬ.



(ВЫСОКАЯ СКОРОСТЬ) :

Это экономичный режим, поскольку воздух в помещении быстро охлаждается.



(СРЕДНЯЯ СКОРОСТЬ) : Скорость вентилятора низкая.



(НИЗКАЯ СКОРОСТЬ) : Скорость вентилятора еще ниже.

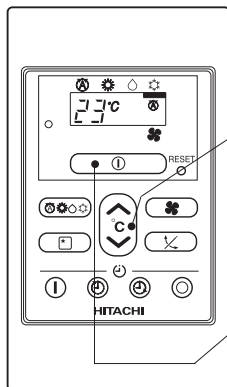

2

С помощью кнопки установки ТЕМПЕРАТУРЫ установите необходимую температуру воздуха для помещения (установка отобразится на экране).

3

Установленная температура и фактическая температура в помещении могут несколько различаться в зависимости от условий.

Нажмите кнопку **1** (ПУСК/СТОП). При запуске системы в режиме охлаждения загорается индикатор режима работы. Повторное нажатие приведет к остановке работы системы. Работа кондиционера в режиме охлаждения не начнется, если значение установленной температуры выше температуры воздуха в помещении (даже если горит соответствующий индикатор **1** (ИНДИКАТОР РЕЖИМА РАБОТЫ)). После того как будет установлено значение температуры, которое ниже, чем температура воздуха в помещении, начнется работа кондиционера в режиме охлаждения.

**ПУСК  
СТОП**

■ Поскольку настройки сохраняются в памяти пульта дистанционного управления, при следующем **1** включении необходимо только нажать кнопку (ПУСК/СТОП).

# УСТАНОВКА ЗАДАНИЙ ТАЙМЕРА

■ Можно использовать таймер ВКЛЮЧЕНИЯ и таймер ОТКЛЮЧЕНИЯ.

## Установка заданий таймера ОТКЛЮЧЕНИЯ

### 1 Ⓜ Установка ВРЕМЕНИ ОТКЛЮЧЕНИЯ

- Установите ВРЕМЯ ОТКЛЮЧЕНИЯ с помощью кнопки Ⓜ (ОТКЛЮЧЕНИЯ).
- При установке времени значение меняется в следующей последовательности.

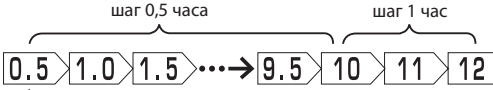

- При длительном нажатии кнопки значение меняется быстрее.

### 2 Нажмите кнопку Ⓜ (Задания таймера).

- ТАЙМЕР ОТКЛЮЧЕНИЯ устанавливается при нажатии Ⓜ кнопки (Задания таймера).
- Отображение времени Ⓜ (ОТКЛЮЧЕНИЯ) перестанет мигать и отобразится ровно.

## Установка заданий таймера ВКЛЮЧЕНИЯ

### 1 Ⓜ Установка ВРЕМЕНИ ВКЛЮЧЕНИЯ

- Установите ТАЙМЕР ВКЛЮЧЕНИЯ с помощью кнопки Ⓜ (ВКЛЮЧЕНИЯ).
- Время, установленное сначала — 6 часов.
- При установке времени значение меняется в следующей последовательности.

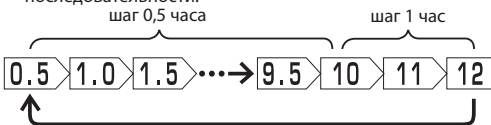

- При длительном нажатии кнопки значение меняется быстрее.

### 2 Нажмите кнопку Ⓜ (Задания таймера)

- ТАЙМЕР ВКЛЮЧЕНИЯ устанавливается при нажатии Ⓜ кнопки (Задания таймера).
- Отображение времени Ⓜ (ВКЛЮЧЕНИЯ) перестанет мигать и отобразится ровно.

## ОТМЕНА заданий таймера

### 1 Нажмите кнопку Ⓜ (Отмена)

- Поскольку настройки времени сохраняются в памяти пульта дистанционного управления, для использования тех же установок при следующем включении потребуются только нажать кнопку Ⓜ (Задания таймера).

■ Работа системы прекращается в заданное время

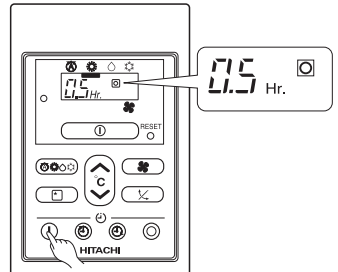
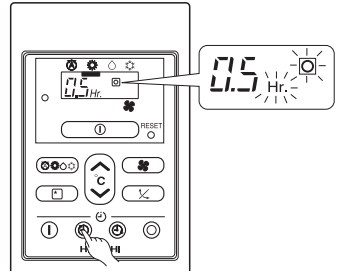

■ Работа системы начнется с заданными параметрами температуры в заданное время (Время начала работы системы может варьироваться в зависимости от значений температуры в помещении и заданной температуры).

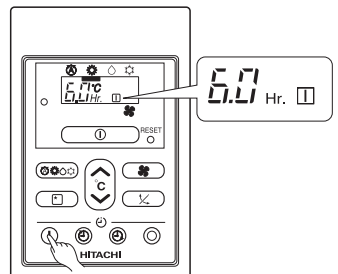
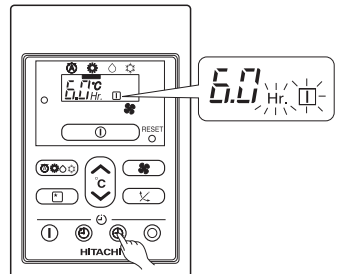

## ПОРЯДОК УСТАНОВКИ ТАЙМЕРА ПРОДОЛЖИТЕЛЬНОСТИ РАБОТЫ

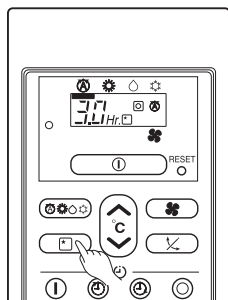

Пример: установка таймера на три часа работы.

Режим	Обозначение
Таймер продолжительности работы	1 час → 2 часа → 3 часа → 7 часов Выключение таймера продолжительности работы

**Таймер продолжительности работы:** устройство будет продолжать работать в течение установленного количества часов, после чего отключится.

Нажмите кнопку (ТАЙМЕР ПРОДОЛЖИТЕЛЬНОСТИ РАБОТЫ), чтобы установить время работы.

На экране пульта дистанционного управления отобразится информация о таймере.

### Порядок отмены заданий таймера

Нажмите кнопку (Отмена). Значок (ТАЙМЕР ПРОДОЛЖИТЕЛЬНОСТИ РАБОТЫ) перестанет отображаться на экране.

## Дополнительные пояснения о таймере продолжительности работы

СКОРОСТЬ ВЕНТИЛЯТОРА и температура воздуха будут устанавливаться автоматически для обеспечения малошумной работы системы и создания здоровой атмосферы.

### ПРИМЕЧАНИЕ

- Если установить таймер продолжительности работы после того, как был установлен таймер отключения или таймер включения, то действовать будет таймер продолжительности работы, а не таймеры отключения и включения, установленные ранее.
- Во время действия таймера продолжительности работы невозможно установить другой таймер.
- Если по истечении времени таймера продолжительности работы снова нажать кнопку таймера продолжительности работы, он будет снова установлен с прежними настройками.
- Достаточно один раз настроить таймер продолжительности работы.

## НАСТРОЙКА ВОЗДУШНОГО ДЕФЛЕКТОРА

1

Направление потока кондиционированного воздуха вверх и вниз.

В зависимости от режимов "Уменьшение влажности" или "Охлаждение", горизонтальный воздушный дефлектор автоматически устанавливается под углом, соответствующим каждому режиму. Дефлектор может подниматься и опускаться, а также может быть установлен под необходимым углом с помощью кнопки "↕" (АВТОЖАЛЮЗИ)". (Если изменить угол дефлектора, то после запуска работы он не будет возвращаться в предустановленное положение, если не будет включен определенный режим работы.)

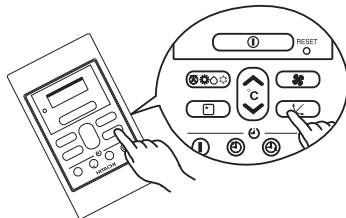

- Если однократно нажать кнопку "↕" (АВТОЖАЛЮЗИ)", горизонтальный воздушный дефлектор будет подниматься и опускаться. Если повторно нажать кнопку, дефлектор остановится в текущем положении. До начала движения дефлектора при повторном нажатии кнопки может пройти некоторое время (около 6 секунд).
- Используйте горизонтальный воздушный дефлектор в пределах диапазона, показанного на рисунке справа.
- Если во время остановки работы устройства будет нажата кнопка "↕" (АВТОЖАЛЮЗИ)", горизонтальный воздушный дефлектор остановится в положении закрытия воздуховыпускного отверстия.
- Если во время режима автоматического колебания изменить положение горизонтального воздушного дефлектора вручную, диапазон колебания может быть изменен. Но через некоторое время исходный диапазон колебания будет восстановлен.

### **⚠ ОСТОРОЖНО**

Во время эксплуатации системы в режиме охлаждения при установке воздушного дефлектора вниз и при установке воздушного дефлектора в режим автоматического движения на длительный период времени вода будет конденсироваться на частях воздушного дефлектора и периодически стекать вниз. Это приведет к попаданию воды на мебель.

## ВЫКЛЮЧАТЕЛЬ ЭЛЕКТРИЧЕСКОЙ ЦЕПИ

Когда комнатный кондиционер воздуха не используется, установите выключатель электрической цепи в положение ВЫКЛ.

## КАК ЭФФЕКТИВНО ИСПОЛЬЗОВАТЬ КОНДИЦИОНЕР ВОЗДУХА

### 1. Настройка средней комнатной температуры будет наиболее комфортным и экономичным вариантом.

- Не рекомендуется установка излишнего охлаждения или нагрева. Это вредно для здоровья. Также следствием этого могут быть большие счета за электричество.
- Для предотвращения поступления тепла или его оттока из помещения закройте занавески или жалюзи. Это также обеспечит более эффективное использование электроэнергии.



### 2. Время от времени необходимо открывать двери и окна для проветривания.



**ОСТОРОЖНО**

При использовании кондиционера воздуха одновременно с другим нагревательным оборудованием в помещении обязательно должна быть вентиляция.



### 3. Перед сном или уходом из помещения рекомендуется установить таймер.



### 4. Следующие средства никогда не должны использоваться для очистки внутреннего и наружного блоков:

- бензин, растворитель и щетки. Они могут повредить пластиковую поверхность или покрытие.
- Использование горячей воды (горячее 40 °C) может привести к уменьшению фильтра в размерах и деформации пластиковых частей.



### 5. Не блокируйте воздухозаборное и воздуховыпускное отверстия.

- Не блокируйте воздухозаборное и воздуховыпускное отверстия внутреннего и наружного блоков занавесками и другими предметами. Это может снизить производительность кондиционера и привести к его поломке.

## Комфортная комнатная температура



### ⚠ Внимание!

Холодный воздух может причинить вред здоровью, а работа кондиционера в таком режиме ведет к напрасному расходу электроэнергии.

## Повесьте занавески или жалюзи

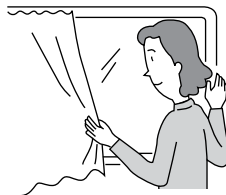

М о ж н о уменьшить количество тепла, поступающего в помещение через окна.

## Вентиляция

### ⚠ Осторожно

Не закрывайте помещение на длительный срок. Время от времени необходимо открывать дверь и окна для проветривания.



## Эффективное использование таймера

Пользуйтесь ночью таймером ВКЛЮЧЕНИЯ и ОТКЛЮЧЕНИЯ, совмещая его настройки с временем утреннего пробуждения. Это позволит Вам ощутить преимущества комфортной комнатной температуры. Используйте таймер эффективно.

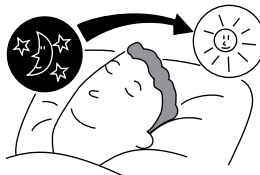

## Не забывайте очищать воздушный фильтр

Воздушный фильтр, забитый пылью, сократит объем выходящего воздуха и эффективность охлаждения. Во избежание напрасного расхода электроэнергии производите очистку фильтра каждые 2 недели.

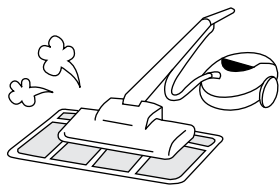

## Установите комфортную температуру для младенцев и детей

При использовании системы для грудного ребенка, детей и пожилых людей, которые испытывают затруднения при движении, обратите внимание на температуру воздуха в комнате и направление воздушного потока.



## Кондиционер воздуха и источник тепла в помещении

### **⚠ Осторожно**

Если нагрев помещения не соответствует охлаждающей способности кондиционера воздуха (например: количество людей в помещении, превышающее расчетное; использование нагревательного оборудования и т.п.), система не сможет поддерживать заданные температурные параметры помещения.

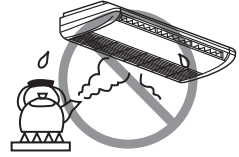

## Длительный перерыв в работе

Если внутренний блок не планируется использовать в течение длительного периода времени, отключите устройство от электросети. Если электропитание подается, внутренний блок продолжает потреблять около 8 Вт, так как работает цепь управления, даже если он находится в режиме ОТКЛЮЧЕНИЯ.

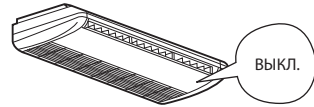

## Во время грозы

### **⚠ Внимание!**

Для защиты всей системы во время грозы остановите работу системы и вытащите штепсель из розетки электропитания.

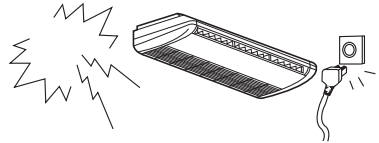

## Помехи от работы электроприборов

### **⚠ Осторожно**

Чтобы избежать помех от шума, установите внутренний блок и пульт дистанционного управления на расстоянии не менее 1 м от электроприборов.



## Срок службы изделия

Данное положение относится только к изделиям, приобретенным в Российской Федерации.

В соответствии со статьей 5.2 закона "О защите прав потребителей" при эксплуатации изделия в Российской Федерации срок службы бытового кондиционера воздуха определяется в 7 лет с даты изготовления. Учитывая высокое качество, надежность и высокий уровень безопасности при эксплуатации изделий Hitachi, фактический срок службы может значительно превосходить официально определенный срок.

Срок службы зависит от компонентов изделия, необходимых для его правильной работы, при следующих условиях

- Изделие правильно установлено авторизованной компанией и используется в соответствии с руководством по обслуживанию и эксплуатации.
- Ремонт и ежегодное техническое обслуживание производится компанией, выполнившей установку изделия

## **▲ ОСТОРОЖНО**

Очистка и техническое обслуживание должны производиться только квалифицированными механиками.

Выключите систему и отключите ее от питания перед очисткой.

## 1. ОЧИСТКА ПРЕДВАРИТЕЛЬНОГО ФИЛЬТРА

### 1 Извлечение предварительного фильтра

- Извлеките предварительный фильтр, следуя приведенным ниже указаниям.

#### – Действие 1

Откройте воздухозаборную решетку, нажав на два выступа, обозначенных стрелкой.

#### – Действие 2

Извлеките предварительный фильтр из воздухозаборной решетки, придерживая решетку и поднимая фильтр, отсоединив два крепления.

### 2 Очистите предварительный фильтр

- Очистите предварительный фильтр, следуя приведенным ниже указаниям.

#### – Действие 1

Воспользуйтесь пылесосом или смойте грязь с предварительного фильтра водой.

#### – Действие 2

Стряхните остатки воды и просушите предварительный фильтр в стороне от прямых солнечных лучей.

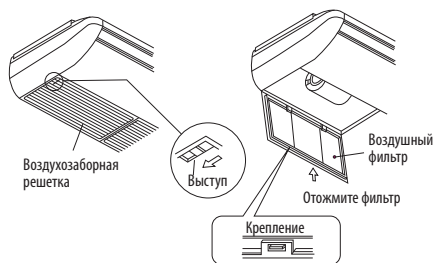

### Примечание

- В этой модели установлен фильтр очистки воздуха. Если используется фильтр очистки воздуха, охлаждающая способность и скорость охлаждения незначительно уменьшаются. Поэтому при использовании фильтра в кондиционере установите режим работы вентилятора **ВЫСОКАЯ СКОРОСТЬ**.

## **▲ ОСТОРОЖНО**

- Не промывайте фильтр горячей водой с температурой выше 40°C. Предварительный фильтр может уменьшиться в размерах.
- После промывки полностью стряхните остатки воды и просушите фильтр в стороне от прямых солнечных лучей. Иначе предварительный фильтр может уменьшиться в размерах.
- Не используйте кондиционер воздуха, если предварительный фильтр снят. В кондиционер воздуха может попасть пыль, что приведет к проблемам.

## 2. ОЧИСТКА ЛИЦЕВОЙ ПАНЕЛИ

- Протрите панель мягкой сухой тканью.
- При сильном загрязнении можно намочить мягкую ткань в теплой воде или в нейтральном моющем средстве. После этого протрите панель мягкой сухой тканью.

### **⚠ ОСТОРОЖНО**

- Во время очистки системы избегайте попадания брызг или воды на блок: это может привести к короткому замыканию.
- Не используйте горячую воду (свыше 40 °C), бензин, газолин, кислоту, растворители или щетки. Эти средства могут повредить пластиковую поверхность и покрытие.



## 3. ТЕХНИЧЕСКОЕ ОБСЛУЖИВАНИЕ ПЕРЕД ДЛИТЕЛЬНЫМ ПРОСТОЕМ

- Запустите систему в режиме ❄ (ОХЛАЖДЕНИЕ) в течение половины дня в хорошую погоду, установив температуру в 32 °C, а скорость вентилятора на режим ВЫСОКАЯ СКОРОСТЬ, чтобы хорошо просушить систему.
- Отсоедините систему от электропитания.

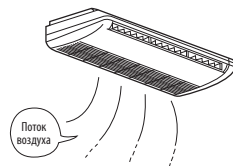

## РЕГУЛЯРНЫЙ ОСМОТР

Следующие вопросы должны контролироваться квалифицированными механиками раз в полгода или раз в год. При необходимости поддержки обратитесь по месту приобретения кондиционера.

1		<p>Есть ли заземление и не нарушена ли целостность линии заземления?</p> <p><b>⚠ внимание!</b></p> <p>Отсоединение или разрыв провода заземления может привести к неисправности или поражению электротоком.</p>
2		<p>Насколько серьезно монтажный кронштейн поврежден ржавчиной и не наклонился ли и не качается ли наружный блок?</p> <p><b>⚠ внимание!</b></p> <p>Наружный блок может упасть, если он ненадежно установлен, или если монтажный кронштейн сильно проржавел. Это может привести к травме.</p>
3		<p>Надежно ли подключена вилка к розетке электропитания? (Неплотное прилегание должно быть исключено).</p>

## ПОСЛЕПРОДАЖНОЕ ОБСЛУЖИВАНИЕ И ГАРАНТИЯ

**ОБРАЩАЯСЬ ЗА УСЛУГАМИ ПО ОБСЛУЖИВАНИЮ, НЕОБХОДИМО ЗНАТЬ ОТВЕТЫ НА СЛЕДУЮЩИЕ ВОПРОСЫ**

УСЛОВИЕ	ПРОВЕРЬТЕ СЛЕДУЮЩИЕ ВОПРОСЫ
Если система не работает	<ul style="list-style-type: none"><li>• В порядке ли предохранитель?</li><li>• Нет ли слишком высокого или слишком низкого напряжения в сети?</li><li>• Стоит ли выключатель электрической цепи в положении ВКЛ.?</li></ul>
Если система неэффективно охлаждает Если система неэффективно нагревает	<ul style="list-style-type: none"><li>• Очищен ли воздушный фильтр?</li><li>• Попадает ли на наружный блок прямой солнечный свет?</li><li>• Нет ли препятствий для выхода воздуха из наружного блока?</li><li>• Открыты ли двери или окна, и нет ли в помещении источника тепла?</li><li>• Комфортна ли установленная температура?</li></ul>



### Примечания

- При тихой работе или при остановке работы может возникнуть следующее явление, не являющееся признаком неисправности.
  - (1) Легкий шум при протекании хладагента в трубопроводе кондиционера.
  - (2) Легкий шум трения в корпусе вентилятора, если он был охлажден, а затем постепенно нагрелся при остановке работы.
- От комнатного кондиционера воздуха может исходить запах, поскольку в нем задерживаются различные запахи от дыма, пищи, косметики и т.п. Поэтому воздушный фильтр и испаритель необходимо регулярно очищать, чтобы уменьшить запах.

- Незамедлительно обратитесь по месту приобретения кондиционера, если кондиционер воздуха не работает нормально после проведенной проверки, как указано выше. Сообщите наименование модели системы, номер изделия и дату установки. Также сообщите о характере неисправности.
- Электропитание должно соответствовать указанным параметрам. В противном случае система будет неисправна или не сможет работать с указанной производительностью.



