

# ΜΟΝΟ ΓΙΑ ΣΥΝΕΡΓΕΙΑ ΕΓΚΑΤΑΣΤΑΣΗΣ

## HITACHI

Inspire the Next

### ΚΛΙΜΑΤΙΣΤΙΚΟ ΔΙΑΙΡΟΥΜΕΝΟΥ ΤΥΠΟΥ

### ΕΓΧΕΙΡΙΔΙΟ ΕΓΚΑΤΑΣΤΑΣΗΣ

#### Εξωτερική Μονάδα

**RAM-25QH5E**

- Διαβάστε προσεκτικά τις διαδικασίες της σωστής εγκατάστασης πριν ξεκινήσετε την εργασία.
- Οι πωλητές θα πρέπει να ενημερώνουν τους πελάτες σχετικά με τη σωστή εγκατάσταση.

#### Εργαλεία που θα χρειαστείτε για εγκατάσταση

- (Το σημάδι ⊕ είναι αποκλειστικό εργαλείο για R410A)
- ⊕ ⊖ Κατσαβίδι • Μεζούρα • Μαχαίρι • Πρίονι
- Ηλεκτρικό τρυπάνι 65 χιλιοστών • Εξάγωνο κλειδί 4 χιλιοστών • Ανιχνευτή διαροής υγρασιού • Γαλλικό κλειδί (14, 17, 22, 26 χιλιοστών) • Κόφτη σωλήνα
- Στεγανοποίηση • Ταβία βινυλίου • Τανάλια • Τόρνο
- Προσαρμοστή αντλίας κενού • Βαλβίδα αέρος
- Λάστιχο • Αντλία αναρρόφησης

#### ΠΡΟΦΥΛΑΞΕΙΣ ΑΣΦΑΛΕΙΑΣ

- Διαβάστε προσεκτικά τις προφυλάξεις ασφαλείας πριν λειτουργήσετε τη συσκευή.
- Τα περιεχόμενα αυτού του τμήματος είναι ουσιώδη για την ασφάλειά σας. Παρακαλούμε δώστε την απαραίτητη προσοχή στα παρακάτω σημεία.

**ΠΡΟΕΙΔΟΠΟΙΗΣΗ..Εσφαλμένες μέθοδοι εγκατάστασης μπορούν να προκαλέσουν θάνατο ή σοβαρό τραυματισμό.**

**ΠΡΟΣΟΧΗ.....Κακή εγκατάσταση μπορεί να προκαλέσει σοβαρές συνέπειες.**

**Επιβεβαιώστε την σύνδεση του συρματος γείωσης.**

**Δειχνει τις ωδηγίες που πρέπει ν' ακολουθήσετε.**

Βεβαιωθείτε ότι το κλιματιστικό λειτουργεί σωστά μετά την εγκατάσταση. Εξηγήστε στον πελάτη τον σωστό τρόπο λειτουργίας της συσκευής όπως περιγράφεται στις οδηγίες χρήσης.

#### ΠΡΟΕΙΔΟΠΟΙΗΣΗ

- Παρακαλούμε να ζητήσετε από τον πωλητή σας ή εξουσιοδοτημένο τεχνικό να σας εγκαταστήσει τη συσκευή. Διαρροή νερού, βραχυκύκλωμα ή φωτιά μπορεί να συμβούν εάν αναλάβετε την εγκατάσταση μόνοι σας.
- Παρακαλούμε μελετήστε προσεκτικά τις οδηγίες που αναφέρονται στο εγχειρίδιο αυτό κατά τη διαδικασία εγκατάστασης. Λανθασμένη εγκατάσταση μπορεί να προκαλέσει διαρροή νερού, ηλεκτροπληξία και φωτιά.
- Βεβαιωθείτε ότι οι μονάδες τοποθετούνται σε θέσεις που μπορούν να αντέξουν το βάρος τους. Αν όχι οι μονάδες θα καταρρεύσουν προκαλώντας κίνδυνο.
- Ελέγξτε το Κανονισμό της ΔΕΗ που αφορά στις εσωτερικές ηλεκτρικές εγκαταστάσεις που περιγράφονται στο εγχειρίδιο εγκατάστασης. Χρησιμοποιείτε καλώδια διανομής ρεύματος τα οποία έχουν την έγκριση των αρχών της χώρας σας.
- Βεβαιωθείτε ότι έχετε χρησιμοποιήσει το κατάλληλο καλώδιο για την σύνδεση της εξωτερικής μονάδας. Παρακαλούμε βεβαιωθείτε ότι οι συνδέσεις των καλωδίων στους ακροδέκτες είναι σωστές και ασφαλισμένες. Ακατάλληλη εισαγωγή και χαλαρή σύνδεση μπορούν να προκαλέσουν υπερθέρμανση και φωτιά.
- Παρακαλούμε να χρησιμοποιείτε τα ειδικά εξαρτήματα για την εγκατάσταση. Διαφορετικά, οι μονάδες μπορεί να αποκοπούν ή να υπάρξει διαρροή νερού, να προκληθεί ηλεκτροπληξία και φωτιά.
- Επιβεβαιώστε ότι χρησιμοποιείτε το κανονικό σύνολο σωληνώσεως για R410. Διχως αντο, μπορεί να προκαλέσει σπασμο σωληνών η άλλες βλάβες.
- Κατά την εγκατάσταση ή τον αφαίρεση ενός κλιματιστικού μηχανήματος, μόνο η διεκρινισμένη ψυκτική ουσία (R410A) θα επιτραπεί, μην επιτρέψτε στον αέρα ή την υγρασία να παραμείνουν στον κύκλο ψύξης. Διαφορετικά, η πίεση στον κύκλο ψύξης μπορεί να γίνει abnormally υψηλή και cause μια ρήξη.
- Κάνετε σιγούρα να αερίζετε εντατικά αν υπάρχει ροή ψυκτικού αερίου κατά τη διάρκεια λειτουργίας γιατί αν αυτο ερθεί σε απαφή με φωτια, μπορεί να παραγη δηλητηριώδες αεριο.
- Όταν τελειώστε την εγκατάσταση, επιβεβαιώστε ότι δεν υπάρχει ροή ψυκτικού αερίου. Εάν το ψυκτικό αεριο ερθεί σε απαφή με τη φωτια του ανεμιοστρα θερμανσης μεσα στο δωματο, μπορεί να παραγη δηλητη-ριώδες αεριο.
- Μην' εξουσιοδοτημένες αλλαγες της συσκευης μπορεί να είναι επικινδυνες. Εάν συνβει μια αβαρια, καλεσατε εναν ειδικευμενο τεχνικο η ηλεκτρολογο. Κακοφτιαγμενες επιδιορθωσεις μπορεί να προκαλεσουν ροη νερου, ηλεκτροπληξια, φωτια κλπ.
- Βεβαιωθείτε ότι είναι συνδεδεμένη η γείωση του καλωδίου προμηθείας και επίσης μεταξύ εξωτερικής και εσωτερικής μονάδας. Αντικανονική γείωση μπορεί να προκαλέσει ηλεκτροπληξία.

#### ΠΡΟΣΟΧΗ

- Ένας διακοπτής κυκλωματος πρέπει να εγκατασταθεί στο κίβωπο διανομής ηλεκτρισμού του σπιτιού για το καλώδιο προμηθείας ρεύματος της εξωτερικής μονάδας. Σε άλλες περιπτώσεις, πρέπει να εγκατασταθεί ένας γενικός διακοπτής με ρηγμα επαφής περισσότερο από 3.5 χιλ. Διχως διακοπτη κυκλωματος υπαρχει κινδυνος ηλεκτροπληξιας.
- Μην τοποθετείτε τη συσκευή κοντά σε μέρη που υπάρχει εύφλεκτο αέριο. Η εξωτερική μονάδα μπορεί να πιάνει φωτιά σε περίπτωση που θα υπάρξει διαρροή αερίου.
- Να είστε βέβαιοι να σφίγγει το καρύδι φλογών στη διεκρινισμένη ροπή που χρησιμοποιεί ένα γαλλικό κλειδί ροπής. Εάν το καρύδι φλογών σφίγγεται πάρα πολύ στενά, μπορεί να ραγίσει μετά από κάποιο χρόνο και να προκαλέσει μια διαρροή ψυκτικών ουσιών.
- Φροντίστε να υπάρχει μία ανεμπόδιστη ροή νερού όταν τοποθετήσετε το σωλήνα εκροής νερού.
- Χρησιμοποιήστε μόνο καλώδια που πληρούν τις προδιαγραφές IEC. Καλώδιο τύπου NYM.

#### ΕΠΙΛΟΓΗ ΠΛΕΥΡΑΣ ΑΝΑΡΤΗΣΗΣ (Προσέξτε τα παρακάτω σημεία και να πάρετε την άδεια από τον πελάτη πριν την εγκατάσταση)

#### ΠΡΟΕΙΔΟΠΟΙΗΣΗ

- Η εξωτερική μονάδα θα πρέπει να αναρτηθεί σε θέση τέτοια που να αντέχει μεγάλο βάρος. Διαφορετικά, ο θόρυβος και οι ταλαντώσεις θα αυξηθούν

#### ΠΡΟΣΟΧΗ

- Μην εκθέτετε την μονάδα απευθείας στις ηλιακές ακτίνες ή τη βροχή. Εκτός αυτού, ο εξερισμός θα πρέπει να γίνεται σωστά και να μην εμποδίζεται.
- Η κατεύθυνση του αέρα από το κλιματιστικό να μην είναι κατευθείαν πάνω σε ζώα ή φυτά.
- Οι αποστάσεις της συσκευής από τη κορυφή, αριστερά, δεξιά και μπροστά αναφέρονται στην παρακάτω εικόνα. Τουλάχιστον από 3 πλευρές θα πρέπει να υπάρχει ελεύθερος χώρος.
- Να προσέχετε ώστε ο ζεστός αέρας που βγαίνει από τη συσκευή και ο θόρυβος να μην ενοχλούν τους γείτονες.
- Μην τη τοποθετείτε σε μέρος που υπάρχει εύφλεκτο αέριο, ατμός, λάδι και καπνός.
- Η θέση να είναι η κατάλληλη για την απογείωση του νερού.
- Τοποθετήστε την εξωτερική μονάδα και το καλώδιο σύνδεσης τουλάχιστον 1 μέτρο μακριά από, κεραία ή γραμμική σήματα τηλεόρασης, ραδιοφώνου ή τηλεφώνου. Έτσι αποφεύγονται οι παρεμβολές.

#### Σχέδιο εγκατάστασης Εξωτερικής Μονάδας

Όνοματα Εξωτερικών Στοιχείων

ΝΟΜΕΡΟ	ΑΝΤΙΚΕΙΜΕΝΟ	ΠΟΣΟΤΗΤΑ
10	Καχλίας-πώμα	2
11	Σωλήνας διαρροής	1
12	Καχλίας-πώμα	1

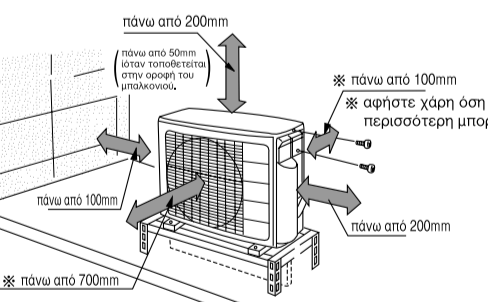
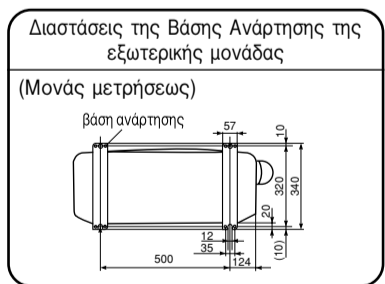
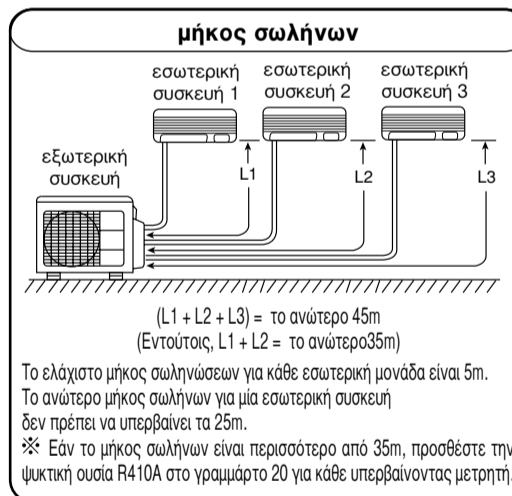
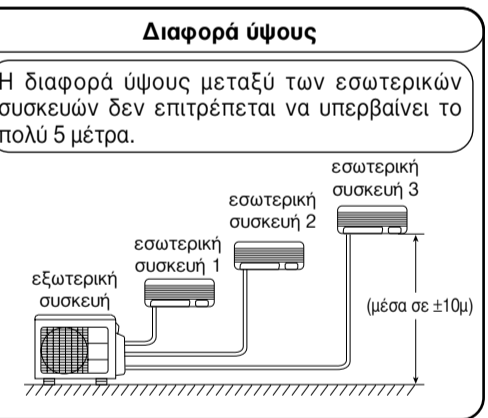

#### [Εγκατάσταση της εξωτερικής συσκευής]

- Παρακαλούμε τοποθετήστε την εξωτερική μονάδα σε σταθερό έδαφος ώστε να αποφεύγονται οι κραδασμοί και η ενίσχυση του θορύβου
- Αποφασίστε για τη θέση των σωληνώσεων αφού πρώτα έχετε τακτοποιήσει τους διαφορετικούς τύπους σωληνών που σας παρέχονται.

#### ΠΡΟΣΟΧΗ

- Σιγουρευτείτε για να συνδέσετε με τρεις εσωτερικές μονάδες.

#### Κωνοειδής προσαρμογέας σωληνών

Η χρήση του κωνοειδούς προσαρμογέα για τη σύνδεση σωληνών εξαρτάται από τον συνδυασμό εσωτερικών συσκευών.

- διάμετρος 9,52 (3/8) ή 12,7 (1/2) αριθμός εξαρτήματος TA261D-4 001

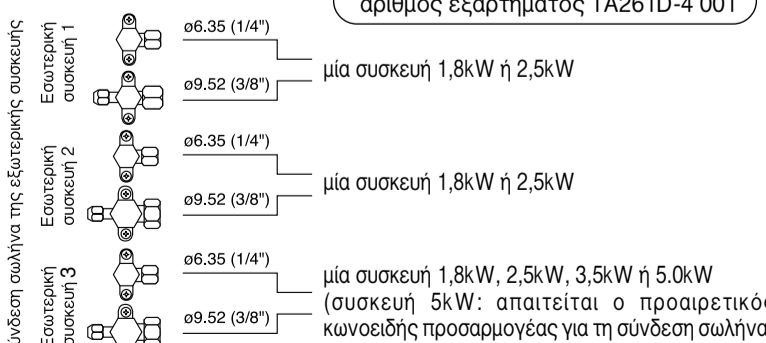

- Δύο εσωτερικές μονάδες μπορούν να συνδεθούν με την υπαίθρια μονάδα έως ότου φθάσει η συνολική αξία της ικανότητας κάθε μονάδας σε 9kW.
- Οι συνδέσεις σωληνών της εξωτερικής συσκευής και οι προς σύνδεση εσωτερικές συσκευές παρίστανται παρακάτω.

<1936: A>

#### ΑΠΟΜΑΚΡΥΝΣΗ ΣΥΜΠΥΚΝΩΜΕΝΟΥ ΝΕΡΟΥ ΑΠΟ ΤΗΝ ΕΣΩΤΕΡΙΚΗ ΜΟΝΑΔΑ

- Υπάρχει μία τρύπα στη βάση της εξωτερικής μονάδας για την εξαγωγή του συμπυκνωμένου νερού.
- Προκειμένου να χυθεί το συμπυκνωμένο υδωρ στον αγωγό, η μονάδα εγκαθίσταται σε μια στάση ή έναν φραγμό έτσι ώστε η μονάδα είναι 100mm επάνω από το έδαφος όπως φαίνεται στον αριθμό. Ενώστε το σωλήνα αγωγών σε μια τρύπα.
- Καταρχήν, εισάγετε ένα τμήμα του άγκιστρου του σωλήνα αποστραγγίσεως (Τμήμα Α), στη συνέχεια τραβήξτε το σωλήνα αποστραγγίσεως προς την κατεύθυνση που δείχνει το βέλος, ενώ εισάγετε το άγκιστρο στη βάση. Μετά την εγκατάσταση, ελέγξτε κατά πόσο ο σωλήνας αποστραγγίσεως είναι καλά στερεωμένος στη βάση.

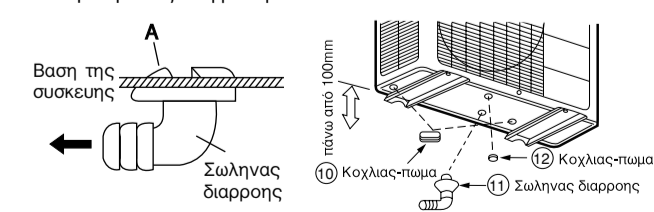

#### Κατά τη χρησιμοποίηση και τον εγκατάσταση στις κρύες περιοχές

- Όταν το κλιματιστικό μηχανήμα χρησιμοποιείται στη χαμηλή θερμοκρασία και στους χιονώδεις όρους, το υδωρ από τον ανταλλάκτη θερμότητας μπορεί να παγώσει στην επιφάνεια βάσεων για να προκαλέσει τη φτωγή αποξήρανση. Κατά τη χρησιμοποίηση του κλιματιστικού μηχανήματος σε τέτοιες περιοχές, μην εγκαταστήσετε τους δακτυλίους. Κρατήστε ένα ελάχιστο 250mm μεταξύ της τρύπας αγωγών και του εδάφους. Κατά τη χρησιμοποίηση του σωλήνα αγωγών, συμβουλευθείτε τον πρόκτορα πωλήσεων σας.
- Για περισσότερες λεπτομέρειες, αναφερθείτε στο εγχειρίδιο εγκαταστάσεων για τις κρύες περιοχές.

Εάν θέλετε να προετοιμάσετε τους χαλκοσωλήνες και το μονωτικό υλικό στον τόπο εγκατάστασης, τότε συνιστούμε τα εξής:

αρ.	υλικό	προδιαγραφές		
1	Σωλήνας χαλκού 3,5kW ή λιγότερη	Μικρή διάμετρος πλευράς Μεγάλη διάμετρος πλευράς	ανοξειδωτος χαλκοσωλήνας, εξωτερική διάμετρος 6,35 χιλ., πάχος τοιχώματος 0,8 χιλ. ανοξειδωτος χαλκοσωλήνας, εξωτερική διάμετρος 9,52 χιλ., πάχος τοιχώματος 1,0 χιλ.	
2	περικόχλιο σύνδεσης	3,5kW ή λιγότερη	Μικρή διάμετρος πλευράς Μεγάλη διάμετρος πλευράς	Καρύδια φλογών με 6,35mm O.D. Καρύδια φλογών με 9,52mm O.D.
3	μόνωση του αγωγού ψυκτικού μέσου			σωλήνας μόνωσης από αφρώ πολυεθυλαίου που δεν διαβρώνει το χαλκοσωλήνα. • Πλευρά του σωλήνα με μεγάλη διάμετρο 15 χιλ. εσωτερική διάμετρο και 8 χιλ. πάχος. • Πλευρά του σωλήνα με μεγάλη διάμετρο 8 χιλ. εσωτερική διάμετρο και 7 χιλ. πάχος.
4	καλώδιο σύδεσης			βλέπε κεφάλαιο 3.3.
5	λωρίδα βινυλίου			
6	μέσο στεγανοποίησης (Στεγανοποίηση)			
7	λάδι ψύξεως			
8	κυτίο για τους αγωγούς ψυκτικού μέσου			

#### 1. Η σωστή τοποθεσία εγκατάστασης

##### 1.1 Εξωτερική συσκευή

- (1) Ο χώρος γύρω από την εξωτερική συσκευή πρέπει να είναι ελεύθερος από τη μιά για να είναι δυνατή η πρόσβαση για τη συντήρηση της συσκευής και από την άλλη για να μην παρεμποδίζεται ο εξερισμός της. (βλέπε απεικόνιση 2).
- (2) Η εγκατάσταση της συσκευής πρέπει να γίνει κατά προτίμηση στη βόρεια ή ανατολική πλευρά της οικίας. Εάν παρά ταύτα γίνει η τοποθέτηση της στην νότια ή δυτική πλευρά τότε αυτή πρέπει να προστατευτεί από την ακτινοβολία του ήλιου. (Η προστασία όμως δεν επιτρέπεται όμως σε καμία περίπτωση να επηρεάσει τον εξερισμό της συσκευής.)
- (3) Συνιστούμε να τοποθετήσετε την εξωτερική συσκευή έτσι ώστε να μην εκτίθεται η πλευρά αναρρόφησης άμεσα σε βροχή και πτώση σκόννης. Εάν αυτό δεν είναι δυνατό τότε πρέπει να προβλέψετε ένα προστατευτικό υπόστεγο ή κάτι παρόμοιο.
- (4) Η εξωτερική συσκευή πρέπει να εγκατασταθεί όσο το δυνατό πιο κοντά στην εσωτερική συσκευή.
- (5) Εγκαταστήστε τη μονάδα σε μια σταθερή θέση για να ελαχιστοποιήσετε τη δόνηση ή το θόρυβο.
- (6) Μετά από να τακτοποιήσετε τα σκαλιά και το σωλήνα, τους εξασφαλίστε σε ισχύ.

#### ΠΡΟΕΙΔΟΠΟΙΗΣΗ

- ΠΡΟΣΟΧΗ Η ΣΥΣΚΕΥΗ ΠΡΕΠΕΙ ΝΑ ΕΙΝΑΙ ΓΕΙΩΜΕΝΗ
- Η ισχύς παρέχεται από εξωτερικές μονάδες, για το λόγο αυτό μην συνδέετε την πηγή ισχύος με εσωτερικές μονάδες.

2. Αναμμένο άρθρο ηλεκτρικός ανάρρηση άρθρο αποχωρητήρας δια άρθρο γνωμμία άνογμα από άλλο παρά 3MM έχει αναφορικά σε βρισκμαι εγκαθέρωυ. τη διάορκεια καθάρια αλλώο ακολούθη άρθρο αναθέτω έχει αναφορικά σε βρισκμαι αλλαγη από δια αιτη αποχωρητήρας.
3. Οδηγίες και υποδείξεις μονταρίσματος  
Η επιλογή του τύπου εγκατάστασης πρέπει να εξεταστεί καλά, ιδιαίτερως μάλιστα, όταν πρόκειται για συσκευές κλιματισμού αυτού του τύπου που αποτελείται από εσωτερική και εξωτερική συσκευή, γιατί είναι δύσκολη η μεταφορά ήδη εγκαταστημένων συσκευών.

##### 3.1 Σύνδεση καλωδίων

- (1) Συνδέστε τα ηλεκτρικά καλώδια μεταξύ της εσωτερικής και της εξωτερικής συσκευής σύμφωνα με την απεικόνιση 3-1. Μην κάνετε ποτέ λάθος κατά τη σύνδεση των ηλεκτρικών καλωδίων.  
Σε περίπτωση λανθασμένης σύνδεσης, η μονάδα μπορεί να μην λειτουργήσει κατάλληλα και μπορεί να προκαλέσει τη δυσλειτουργία.
- (2) Το σχήμα σύνδεσης πρέπει να στερεωθεί με τη λωρίδα που βρισκείται κοντά στον πίνακα τερμινάλ.

#### ΕΡΓΑΣΙΕΣ ΚΑΛΩΔΙΩΣΗΣ

Σχεδιάγραμμα συνδέσεων

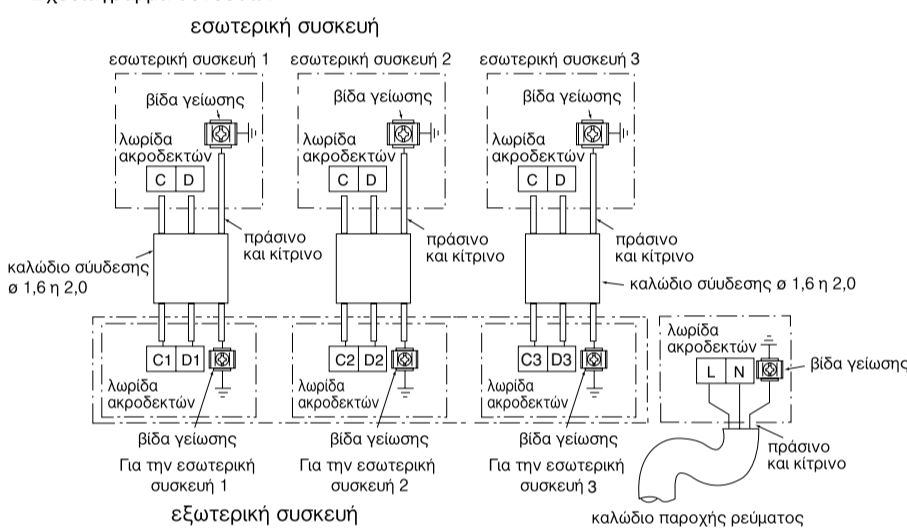

#### απεικόνιση 3-1

#### ΠΡΟΕΙΔΟΠΟΙΗΣΗ

- Το μήκος του απογυμνωμένου μέρους της καρδιάς του συρματος θα πρέπει να είναι 10mm για να ενωθούν σφιχτά στο τερμινάλ (ακροδέκτης). Μετά, προσπαθείστε να τραβήξετε ένα-ένα τα συρματα για να δείτε αν είναι συνδεδεμένα κανονικά. Μην κανονική σύνδεση μπορεί να καίει το τερμινάλ (ακροδέκτης).
- Κάνετε σιγούρα ότι μεταχειρίζεστε καλώδια ρεύματος εγκεκριμένα από τις αρχές της χώρας σας. Παρεχόμενος χαρτί στη Γερμανία: Καλώδιο τύπου NYM 3 x 1,5 τετρ. χιλ. (Χρονοασφάλεια 16Α)
- Παρακαλήστε να κοιτάξετε στο εγχειρίδιο εγκατάστασης για τη συνδεση συρματων με τα τερμιναλ (ακροδεκτες) της συσκευης. Τα καλωδια και οι συνδεσεις πρέπει να ακολουθούν τους κανόνες και επιπεδα ηλεκτρικών εγκαταστάσεων.
- Υπάρχει ένα βολταζ AC (εναλλακτικού ρεύματος) των 220-240V μεταξύ των τερμινάλ (ακροδέκτες) L και N. Επομένως, πριν να κανετε συντηρηση, βγαλτε την μπριζα η κλειστε τον κεντρικο διακοπτη.

#### Καλωδίωση Εξωτερικής Μονάδας

- Παρακαλείστε να αφαιρέσετε το πλευρικό κάλυμμα για να κάνετε την καλωδιακή σύνδεση.

#### ΠΡΟΕΙΔΟΠΟΙΗΣΗ

- Εάν δεν μπορείτε να στερεώσετε το πλευρικό κάλυμμα λόγω του καλωδίου σύνδεσης, πατήστε το καλώδιο σύνδεσης προς την κατεύθυνση του εμπρόσθιου πίνακα για το πετύχετε.
- Βεβαιωθείτε ότι τα άγκιστρα του πλευρικού καλύμματος είναι στερεωμένα. Ειδήλλως, μπορεί να προκληθεί διαρροή υδάτων και αυτό να προκαλέσει βραχυκυκλώματα ή βλάβες.
- Η χορδή (καλώδιο) σύνδεσης να μην ακουμπά στην αντλία υπηρεσίας (συντήρησης) ή σωλήνες. (Κατά την διάρκεια λειτουργίας θέρμανσης, αυτο ζεσταίνεται πολύ).

#### 3.3 Πως γίνεται η επιθεδαιωση προμηθειας ρεωματος και δυναμη θολταζ

- Πριν απο την εγκατασταση, ελεγξατε την πηγη ρεωματος και τελειωσατε ο,τι ηλεκτρικη εργασια χρειαζεται. Για να κανετε κανονικη εργασια με την συνδεση συρματων, χρησημοποητε τα μεγεθη που δειχονται εδω παρακατω για την συνδεση με τον μετασχηματιστη και για την συνδεση απο τον γενικο πινακα διακοπτων η συγκροτημα ασφαλειων με την εξοδο, λογαριαζοντας και τον εγκαταστημενο στροφρα ρεωματος.

#### ΠΡΟΣΟΧΗ

Μήκος καλωδίου	Εγκάρσια τομή συρματος
Μέχρι 6 μέτρα	1,5 χιλιοστά
Μέχρι 15 μέτρα	2,5 χιλιοστά
Μέχρι 25 μέτρα	4,0 χιλιοστά

#### ΠΡΟΕΙΔΟΠΟΙΗΣΗ

- Συνδέστε το συνδεδεμένο σκονί με C1 και D1 "εσωτερικό 1" για την εσωτερική μονάδα 1, C2, D2 "εσωτερικό 2" για εσωτερικό 2 και C3, D3 "εσωτερικό 3" για εσωτερικό 3.

Συνδεδεμένα σκονιά δοχείων για να τους καταστήσει κατάλληλους μεταξύ των κυρτών τμημάτων.

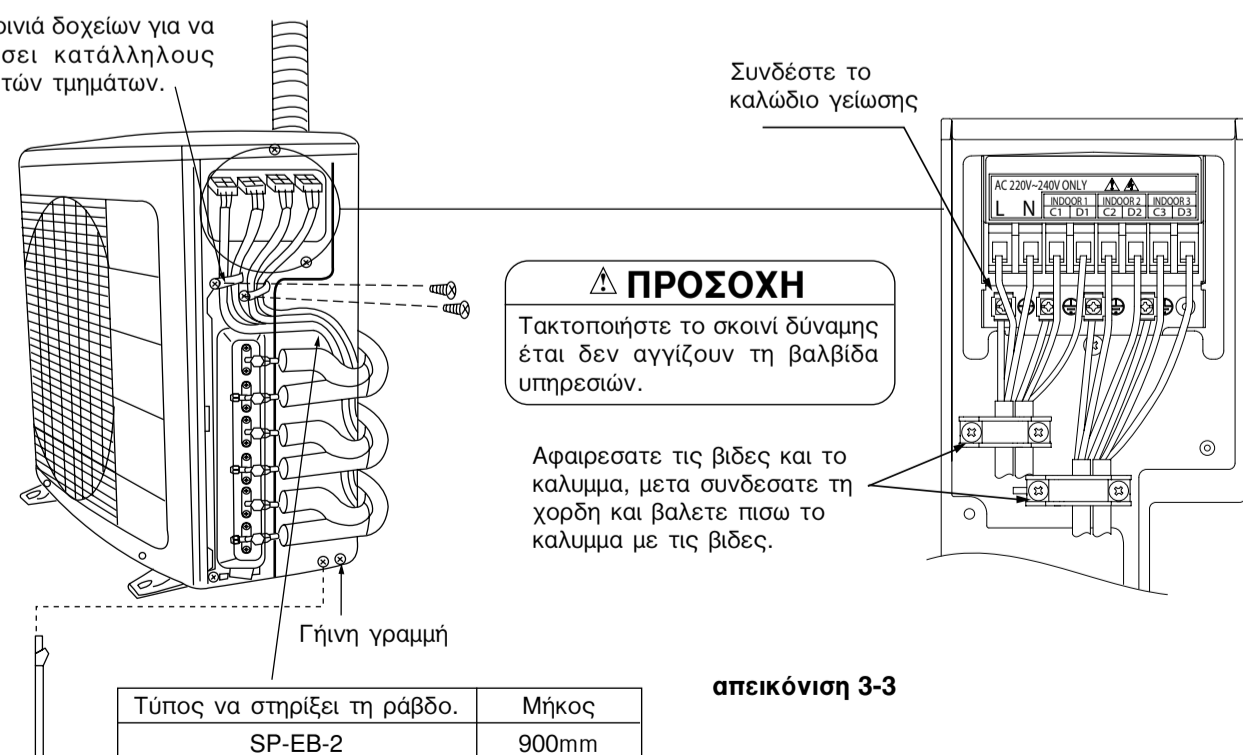

#### ΠΡΟΣΟΧΗ

Τακτοποιήστε το σκονί δύναμης έτσι δεν αγγίζουν τη βαλβίδα υπηρεσιών.

Αφαιρέστε τις βίδες και το κάλυμμα, μετά συνδέστε τη χορδή και βαλετε πιωω το κάλυμμα με τις βίδες.

#### απεικόνιση 3-3

Να στηρίξει τη ράβδο (προαιρετική) (το γιγνο καλώδιο και να στηριχούν δεν παρέχονται. Παρακαλώ χρησιμοποιήστε τα προαιρετικά στοιχεία κατωτέρω)

- Ελέξτε την ηλεκτρική εγκατάσταση στην περιοχή που θα εγκαταστήσετε τη συσκευή. Ζητήστε από τον πελάτη να κάνει ότι τροποήσεις είναι απαραίτητες στην ηλεκτρική εγκατάσταση, ανάλογα με τον τύπο του αirkοντίσιου.

#### ΣΗΜΑΝΤΙΚΟ

Μεγεθος ασφαλειας
16Α ασφαλεια καθυστερησης

#### 4. Προετοιμασία του Σωλήνα

- Χρησιμοποιήστε ένα κόφτη σωλήνα για να κόψετε τον χαλκοσωλήνα



- Προτού να κανετε κολλαρο (ρεβερ) στην ακρη του σωληνα, εισαγετε το ειδικο παξιμαδι στο σωληνα.

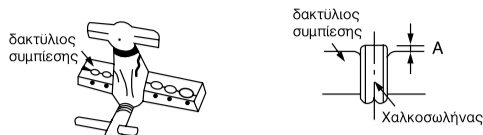

- Παρακαλώ χρησιμοποιήστε το αποκλειστικό εργαλείο.

#### 5. Σύνδεση Σωλήνα

##### 5.1 Σύνδεση Σωλήνα

###### Σύνδεση του σωλήνα με την εξωτερική συσκευή

- Αφαιρέστε το περικόχλιο σύνδεσης και το πάμα στεγανοποίησης από την βαλβίδα συντήρησης και στη διεύρυνση του σωλήνα.
- Βάλτε ειδικό λάδι στη βαλβίδα συντήρησης και στη διεύρυνση του σωλήνα.
- Βιδώστε σφικτά χρησιμοποιώντας ένα κλειδί.

#### ΠΡΟΣΟΧΗ

- Αν θέλετε να βγαλετε το κωνικο παξιμαδι απο την εσωτερικη συσκευη, πρωτα βγαλετε το παξιμαδι μικρου διαμετρου, αλλοιως το καπακι βουλωματος της πλευρας μεγαλου διαμετρου θα πεταξει εξω. Μην επιτρέψετε στο ύδωρ για να εισαγάγετε στη διοχέτευση με σωλήνες κατά working.
- Κατά τη διάρκεια της σύνδεσης, κρατήστε μακριά από το ύδωρ.
- Να είστε βέβαιος να σφίγγει το καρύδι φλογών στη διεκρινισμένη ροπή που χρησιμοποιεί ένα γαλλικό κλειδί ροπής. Εάν το καρύδι φλογών σφίγγεται πάρα πολύ στενά, μπορεί να ραγίσει μετά από κάποιο χρόνο και να προκαλέσει μια διαρροή ψυκτικών ουσιών.

- Παρακαλώ να είστε προσεκτικός κατά την κάμψη του σωλήνα χαλκού.
- Βίδα μέσα με το χέρι κατά τη ρύθμιση του κέντρου. Μετά από εκείνη την χρήση το γαλλικό κλειδί ροπής για να σφίγγει τη σύνδεση.

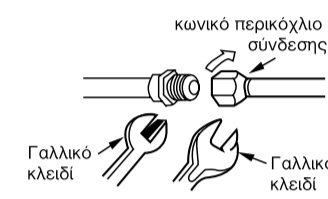

		Εξωτερική διάμετρος σωλήνα	Ροπόκλειδο N.m (kgf · cm)
Μικρή διάμετρος πλευράς	6.35 (1/4")	9.52 (3/8")	13.7-18.6 (140-190)
	12.7 (1/2")	19.6-24.5 (200-250)	34.3-44.1 (350-450)
Μεγάλη διάμετρος πλευράς	6.35 (1/4")	9.52 (3/8")	44.1-53.9 (450-550)
	12.7 (1/2")	19.6-24.5 (200-250)	29.4-34.3 (300-350)
Καπάκι κεφαλής βαλβίδας	Μικρή διάμετρος πλευράς	6.35 (1/4")	19.6-24.5 (200-250)
	Μεγάλη διάμετρος πλευράς	9.52 (3/8")	19.6-24.5 (200-250)
		12.7 (1/2")	29.4-34.3 (300-350)
Καπάκι πυρήνα βαλβίδας			12.3-15.7 (125-160)

- Εγκαταστήστε τη μονάδα σε μια σταθερή θέση για να ελαχιστοποιήσετε τη δόνηση ή το θόρυβο.
- Μετά από να τακτοποιήσει τα σκονιά και το σωλήνα, τους εξασφαλίστε σε ισχύ.

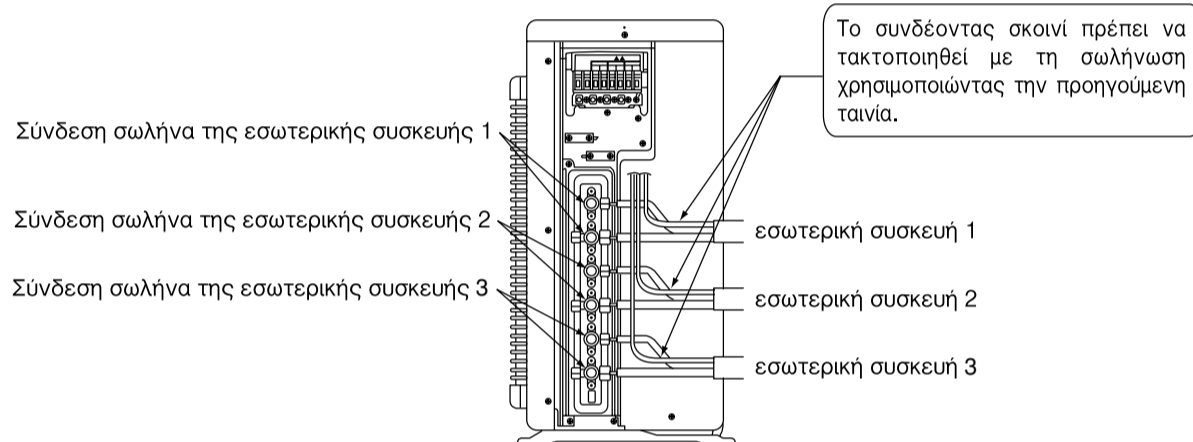

Το συνδέοντας σκονιά πρέπει να τακτοποιηθεί με τη σωλήνωση χρησιμοποιώντας την προηγούμενη ταινία.

Σύνδεση σωλήνα της εσωτερικής συσκευής 1

Σύνδεση σωλήνα της εσωτερικής συσκευής 2

Σύνδεση σωλήνα της εσωτερικής συσκευής 3

εσωτερική συσκευή 1

εσωτερική συσκευή 2

εσωτερική συσκευή 3

#### ΕΛΕΓΧΟΣ ΓΙΑ ΔΙΑΡΡΟΗ ΥΓΡΑΕΡΙΟΥ

Παρακαλούμε ελέγξτε αν υγραερίου στην ένωση με το παξιμάδι με τον ανιχνευτή διαρροής, όπως φαίνεται στη φωτογραφία δεξιά.

Αν υπάρχει διαρροή υγραερίου τότε σφίξτε πιά πολύ την ένωση της βαλβίδας μέχρι να σταματήσει η διαρροή. (Χρησιμοποιήστε τον ανιχνευτή που παρέχεται για R410A)

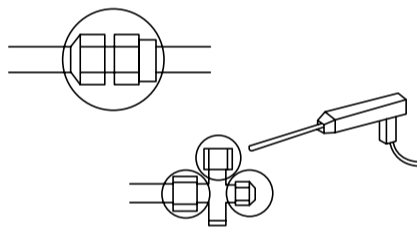

#### ΧΩΡΗΤΙΚΟΤΗΤΑ ΨΥΞΗΣ/ΘΕΡΜΑΝΣΗΣ ΓΙΑ ΤΟΥΣ ΣΥΝΔΥΑΣΜΟΥΣ ΕΣΩΤΕΡΙΚΩΝ ΣΥΣΚΕΥΩΝ

(Τιμές Αναφοράς)

ΔΥΝΑΤΟΙ ΣΥΝΔΥΑΣΜΟΙ ΓΙΑ ΤΗ ΛΕΙΤΟΥΡΓΙΑ	ΨΥΞΗ				ΘΕΡΜΑΝΣΗ			
	χωρητικότητα (kW) (τομέας)	Εξωτερική Μονάδα		χωρητικότητα (kW) (τομέας)	Εξωτερική Μονάδα			
		κατανάλωση ενέργειας (W)	ένταση ρεύματος (A) 220-240V		κατανάλωση ενέργειας (W)	ένταση ρεύματος (A) 220-240V		
ΜΙΑ ΣΥΣΚΕΥΗ	1.8	1.80 (1.00 - 2.50)	560 (200 - 750)	2.6 - 2.4	2.50 (1.10 - 3.20)	750 (200 - 1050)	3.4 - 3.2	
	2.5	2.50 (1.00 - 2.80)	780 (200 - 980)	3.6 - 3.3	3.90 (1.10 - 4.70)	1145 (200 - 1380)	5.3 - 4.8	
	3.5	3.50 (1.00 - 3.90)	1160 (200 - 1280)	5.3 - 4.9	4.80 (1.10 - 5.80)	1550 (200 - 1870)	7.1 - 6.5	
	5.0	5.00 (1.00 - 5.60)	1780 (200 - 1960)	8.2 - 7.5	6.50 (1.10 - 7.20)	2400 (200 - 2660)	11.0 - 10.1	
ΤΡΕΙΣ ΣΥΣΚΕΥΕΣ	1.8 + 1.8 + 1.8	1.80 + 1.80 + 1.80 (1.50 - 6.00)	1780 (200 - 2200)	8.2 - 7.5	2.40 + 2.40 + 2.40 (1.50 - 7.20)	1900 (200 - 2110)	8.7 - 8.0	
	1.8 + 1.8 + 2.5	1.80 + 1.80 + 2.50 (1.50 - 6.40)	2020 (200 - 2200)	9.3 - 8.5	2.00 + 2.00 + 3.20 (1.50 - 7.20)	1900 (200 - 2110)	8.7 - 8.0	
	1.8 + 1.8 + 3.5	1.60 + 1.60 + 3.10 (1.50 - 6.60)	2095 (200 - 2200)	9.6 - 8.8	1.85 + 1.85 + 3.50 (1.50 - 7.20)	1900 (200 - 2110)	8.7 - 8.0	
	1.8 + 1.8 + 5.0	1.30 + 1.30 + 3.70 (1.50 - 6.60)	2095 (200 - 2200)	9.6 - 8.8	1.60 + 1.60 + 4.00 (1.50 - 7.20)	1900 (200 - 2110)	8.7 - 8.0	
	1.8 + 2.5 + 2.5	1.70 + 2.30 + 2.30 (1.50 - 6.60)	2095 (200 - 2200)	9.6 - 8.8	1.80 + 2.70 + 2.70 (1.50 - 7.20)	1900 (200 - 2110)	8.7 - 8.0	
	1.8 + 2.5 + 3.5	1.50 + 2.00 + 2.80 (1.50 - 6.60)	2095 (200 - 2200)	9.6 - 8.8	1.60 + 2.50 + 3.10 (1.50 - 7.20)	1900 (200 - 2110)	8.7 - 8.0	
	1.8 + 3.5 + 3.5	1.30 + 2.50 + 2.50 (1.50 - 6.60)	2095 (200 - 2200)	9.6 - 8.8	1.40 + 2.90 + 2.90 (1.50 - 7.20)	1900 (200 - 2110)	8.7 - 8.0	
	2.5 + 2.5 + 2.5	2.10 + 2.10 + 2.10 (1.50 - 6.60)	2095 (200 - 2200)	9.6 - 8.8	2.40 + 2.40 + 2.40 (1.50 - 7.20)	1900 (200 - 2110)	8.7 - 8.0	
2.5 + 2.5 + 3.5	1.85 + 1.85 + 2.60 (1.50 - 6.60)	2095 (200 - 2200)	9.6 - 8.8	2.23 + 2.23 + 2.74 (1.50 - 7.20)	1900 (200 - 2110)	8.7 - 8.0		

ΜΙΑ ΜΟΝΑΔΑ που υποδεικνύεται είναι μόνο για τη λειτουργία μιας μονάδας όταν συνδέονται εσωτερικές μονάδες.

#### 6. Εξαέρωση Από Το Σωλήνα Και Έλεγχος Διαρροής Αερίου

##### 6.1 Εξαέρωση με αντλία κενού

Αφαιρέστε το πάμα βαλβίδας από το σώμα της βαλβίδας.

Συνδέστε τα λάστιχα φόρτωσης με την αντλία κενού και με τη σύνδεση φόρτωσης της βαλβίδας συντήρησης στην πλευρά μεγάλης διαμέτρου.

Ανοίξτε εντελώς το χειροκίνητο κοχλία LO της βαλβίδας διανομής.

Ανοίξτε την αντλία κενού.

Κενό για πάνω από 10 λεπτά

Κλείστε το χειροκίνητο κοχλία LO της βαλβίδας διανομής.

Κλείστε την αντλία κενού.

Αφαιρέστε το πάμα βαλβίδας από την άτρακτο της βαλβίδας.

Περιστρέψτε τις άτρακτους των βαλβίδων στην πλευρά της μικρής και της μεγάλης διαμέτρου προς τα αριστερά μέχρι να κλείσουν οι βαλβίδες εντελώς. Στη συνέχεια σφίξτε τις ακόμα 10 μοίρες (χρησιμοποιώντας ένα εξαγώνο κλειδί 4 χιλ.  $\square$ ).

Αφαιρέστε το λάστιχο φόρτωσης από τη βαλβίδα συντήρησης.

Στερεώστε το πάμα βαλβίδας στο σώμα της βαλβίδας [ροπή περιστροφής 12,3 - 15,7 N·m (125 - 160 χгр./εκατ.)].

Τοποθετήστε το πάμα στις άτρακτους της βαλβίδας συντήρησης στην πλευρά κάθε μικρής και μεγάλης διαμέτρου σωλήνα.

Σφίξτε το πάμα βαλβίδας στην άτρακτο [ροπή περιστροφής 19,6 - 24,5 N·m (200 - 250 χгр./εκατ.)].

Όταν το μέτρο δείχνει -101 Kpa κατά τη διάρκεια της αναρρόφησης, τότε σφίξτε ξανά τη σάια.

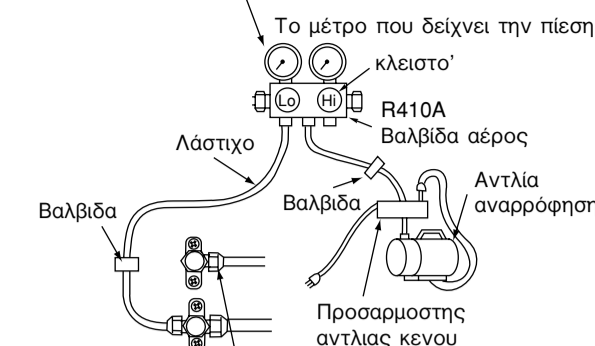

Όταν αρχίσει η αναρρόφηση αέρα, τότε χαλαρώστε λίγο το παξιμάδι για να βεβαιωθείτε ότι απορροφάται ο αέρας. Μετά ξανασφίξτε το.

Σιγουρευτείτε ότι τη βαλβίδα στάσεων ανοίγουν πλήρως.

απεικόνιση 6-1

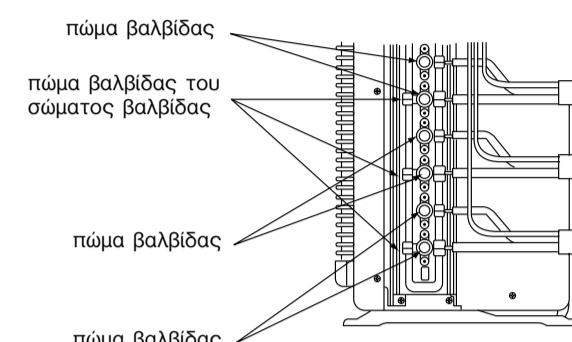

απεικόνιση 6-2

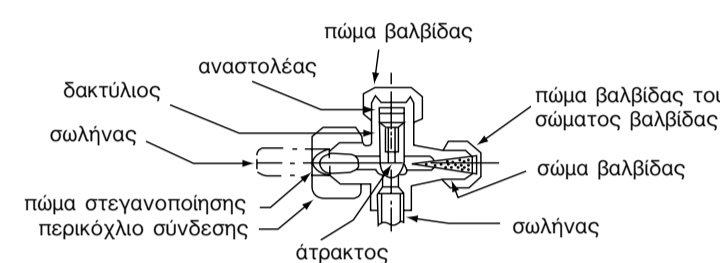

απεικόνιση 6-3

Η διοός του ψυκτικού υγρού είναι ανοικτή και το ψυκτικό υγρό ρέει από τη μονάδα συμπύκνωσης στη μονάδα ψύξεως.

#### 7. Έλεγχος Λειτουργίας

- Παρακαλούμε βεβαιωθείτε ότι το κλιματιστικό λειτουργεί ομαλά κατά τη διάρκεια του ελέγχου λειτουργίας.
- Επεξηγήστε στον πελάτη σας τις διαδικασίες κατάλληλης λειτουργίας όπως περιγράφονται στο εγχειρίδιο χρήστη.
- Εάν η εσωτερική μονάδα δεν λειτουργεί, ελέγξτε για να δείτε ότι η σύνδεση είναι σωστή.

#### ΠΡΟΣΟΧΗ

- Το τρέξιμο ιχνών πρέπει να διευθυνθεί σε μια μονάδα τη φορά να ελέγξει για την ανακριβή καλωδίωση του συνδέοντας σκονιού.