

EXCLUSIVAMENTE PARA PESSOAL DE SERVIÇO

HITACHI
Inspire the Next

APARELHO DIVISÓRIO DE AR-CONDICIONADO MANUAL DE INSTALAÇÃO

Unidade Interior Unidade Exterior

RAS-S18H2A RAC-S18H2

- Leia cuidadosamente os procedimentos de instalação antes de iniciar os trabalhos de instalação.
- Os agentes comerciais deverão informar correctamente os clientes sobre a operação de instalação.

FERRAMENTAS NECESSÁRIAS AO TRABALHO DE INSTALAÇÃO

- Chave de Parafusos • Fita Métrica • Fio eléctrico
- Serra • Broca Eléctrica (65mm) • Chave Inglesa Hexagonal (14, 17, 22, 26, 27mm)
- Detector de Fugas de Gás • Corta-Canos • Massa • Fita de Isoladora • Alicates • Busca-Polos

PRECAUÇÕES DE SEGURANÇA

- Leia cuidadosamente as precauções de segurança antes de dar início aos trabalhos.
- O conteúdo desta secção é vital para assegurar a sua segurança. Por favor dê especial atenção aos seguintes sinais:

AVISO Métodos incorrectos de instalação poderão causar a morte ou ferimentos sérios.

CUIDADO Instalações incorrectas poderão ter consequências graves.

Assegure-se de que o aparelho funciona correctamente após a instalação. Explique ao cliente o modo correcto de manuseamento do aparelho, como descrito no manual do utilizador.

AVISO

- Por favor solicite ao seu agente comercial ou a técnicos qualificados a instalação do seu aparelho. Fugas de água, curto-circuitos ou incêndios poderão ocorrer se proceder, você mesmo, aos trabalhos de instalação.
- Por favor observe as instruções dadas pelo manual de instalação durante os trabalhos de instalação. Uma instalação incorrecta poderá causar fugas de água, choques eléctricos e incêndios.
- Assegure-se de que os aparelhos são instalados em locais capazes de suportar totalmente o peso dos aparelhos. De outra forma, os aparelhos poderão cair e provocar acidentes.
- Respeite as regras e regulamentos da instalação eléctrica, descritos no manual de instalação, quando realizar trabalhos eléctricos. Utilize cabos eléctricos aprovados por as autoridades do seu país.
- Assegure-se de que utiliza os fios correctos especificados para a ligação das unidades de refrigeração e condensação. Por favor assegure que as ligações estão ajustadas, após a inserção dos fios condutores nos terminais. Ligações incorrectas e contactos mal feitos poderão causar sobre-aquecimentos e incêndios.
- Por favor utilize os componentes especificados para o trabalho de instalação. De outra forma, poderão dar-se fugas de água, choques eléctricos, incêndios e os aparelhos poderão cair.
- Assegure-se de utilizar a canalização especificada para R410A. De outra forma, os canos de cobre poderão quebrar ou ter falhas.
- Ao instalar ou ao remover um condicionador de ar, somente o refrigerante especificado (R410A) será permitido, não permita que o ar ou a umidade remanesçam no ciclo de refrigeration. Se não, a pressão no ciclo de refrigeration pode causar a ruptura.
- Assegure-se de arejar a assoalhada sempre que se dê uma fuga de gás refrigerante durante os trabalhos. Se o gás refrigerante entrar em contacto com fogo o gás refrigerante transforma-se em gás venenoso.
- Depois de completar os trabalhos de instalação, verifique e assegure-se de que não existem fugas do gás refrigerante. Se existirem fugas de gás refrigerante na assoalhada e em contacto com fogo no condutor de aquecimento da ventoinha, o aquecimento de espaço, etc. o gás refrigerante transforma-se em gás venenoso.
- Modificações não autorizadas ao aparelho de ar condicionado podem ser perigosas. Em caso de avaria por favor contacte um técnico qualificado em aparelhos de ar condicionados ou a um electricista. Arranjos incorrectos podem causar fugas de água, choques eléctricos, incêndios, etc.

CUIDADO

- Um circuito de quebra (16A Time delay) deverá ser instalado dependendo do tamanho da caixa da unidade. Sem circuito de quebra existe o perigo de choques eléctricos. Um interruptor principal com um espaço de contacto de mais de 3mm terá de ser instalado na linha de fornecimento de electricidade para a unidade exterior.
- Não instale o aparelho num local onde há gás inflamável perto. A unidade de condensação poderá incendiar-se se houver fugas de gás inflamável perto.
- Por favor assegure um correcto escoamento de água quando instalar os canos de drenagem.
- A canalização terá de ser correctamente suportada, com um espaço máximo de 1 m entre os suportes.

A ESCOLHA DA LOCALIZAÇÃO DO APARELHO (Por favor tenha em atenção o abaixo descrito e peça autorização ao cliente antes de proceder à instalação.)

UNIDADE INTERIOR

AVISO

- O aparelho deverá ser montado num local estável, não vibratório, que possa fornecer um suporte total ao aparelho.

CUIDADO

- Não é permitido a existência de fontes de calor ou de qualquer obstrução perto da saída de ar.
- As distâncias necessárias entre o topo, direita e esquerda estão especificadas na figura em baixo.
- A localização deve ser adequada ao escoamento de água e à ligação do cano com a unidade exterior.
- Para evitar a interferência do ruído coloque por favor a unidade e seu controlador remoto ao menos 1m do rádio, tipo lâmpada fluorescente da televisão e do inversor.
- Para evitar qualquer erro na transmissão de sinais, por favor coloque a unidade de controlo remoto longe de mecanismos de alta-freqüência e de sistemas de alta-potência sem fios.
- A altura de instalação da unidade interior terá de ser de 2.3 m ou mais para áreas não públicas.

UNIDADE EXTERIOR

AVISO

- A Unidade Exterior deverá ser montada num local que possa suportar pesos pesados. De outra forma, barulhos e vibrações aumentarão.

CUIDADO

- Não exponha a unidade directamente ao Sol ou Chuva. Para além disso, deverá haver uma boa ventilação sem obstruções.
- O ar ventilado pela unidade não deverá ser direccionado a animais ou plantas.
- As distâncias necessárias no topo, esquerda e direita da unidade estão especificadas na figura abaixo. Pelo menos 3 destes lados terão de ficar expostos ao ar.
- Assegure-se de que o ar quente ventilado pela unidade e o barulho da mesma não incomodam a vizinhança.
- Não instale o aparelho num local perto de gás inflamável, vapor, óleo e fumo.
- O local deve ser próprio para o escoamento de água.
- Coloque a Unidade Exterior e os fios de ligação a, pelo menos, 1 m de distância de antenas ou linhas de sinais de televisão, rádio ou telefone. Isto evitará interferências.
- Não instale a unidade ao ar livre que enfrenta o sentido forte do vento. Pode danificar o motor de ventilador.

NOMES DOS COMPONENTES INTERIORES

Nº	Artigo	Quant.
1	Armação	1
2	Parafuso para armação (4.1 x 32)	6
3	Caixilho para a Unidade de Controlo Remoto	1
4	Pilhas de tipo AAA	2
5	Parafuso para Caixilho da Unidade de Controlo Remoto (3.1 x 16)	2
6	Unidade de Controlo Remoto	1
7	Filtro purificador	1
8	Barçadeira	1

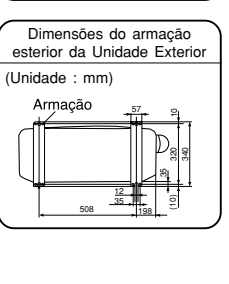
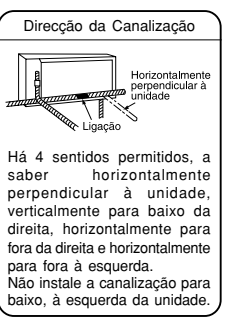
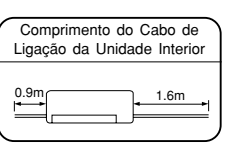

NOMES DOS COMPONENTES EXTERIORES

Nº	Artigo	Quant.
9	Bucha	3
10	Caixa de escoamento	1
11	Bucha	1



Figura da instalação das unidades interior e exterior

CUIDADO

- A altura de instalação da unidade interior terá de ser de 2.3 m ou mais para áreas não públicas.

A canalização interior deverá ser isolada com o cano isolante fornecido. (Se o isolante for insuficiente, por favor utilize os produtos comerciais.)

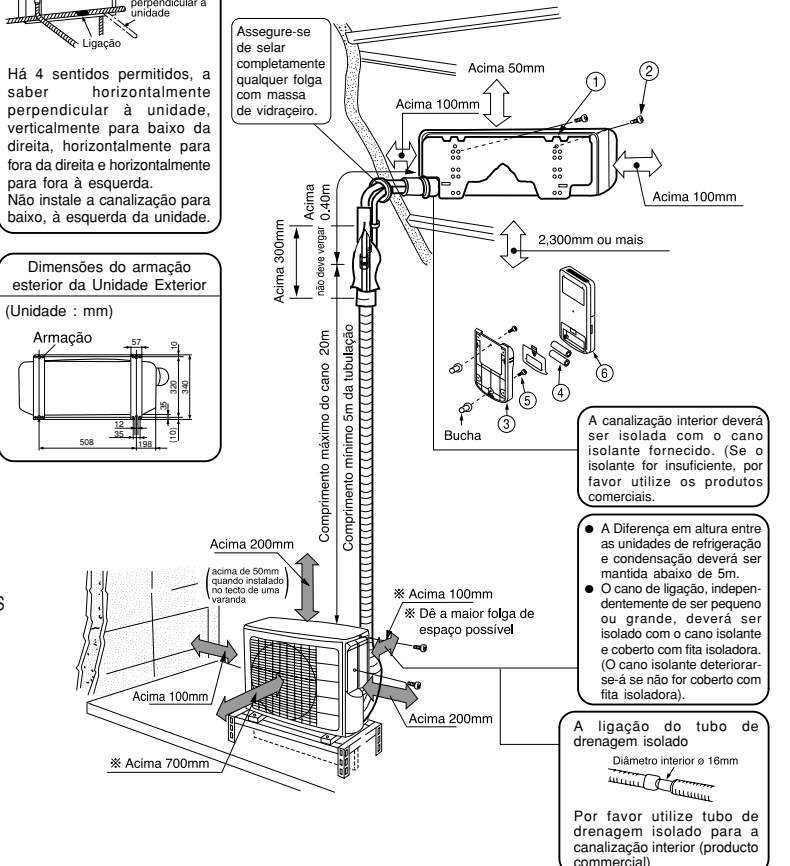
A Diferença em altura entre as unidades de refrigeração e condensação deverá ser mantida abaixo de 5m.

O cano de ligação, independentemente de ser pequeno ou grande, deverá ser isolado com o cano isolante e coberto com fita isoladora. (O cano isolante deteriorar-se-á se não for coberto com fita isoladora.)

A ligação do tubo de drenagem isolado

Diâmetro interior o 16mm

Por favor utilize tubo de drenagem isolado para a canalização interior (produto comercial)

1 Instalação da Armação, Penetração de Parede e Instalação do Cano de Protecção

CUIDADO

- A drenagem do conteúdo de água dentro da unidade interior pode ser feita da esquerda. Por isso, a armação deve ser fixada horizontalmente ou ligeiramente inclinada para o lado do tubo de drenagem. De outra forma, a água condensada pode transbordar do conteúdo de água.

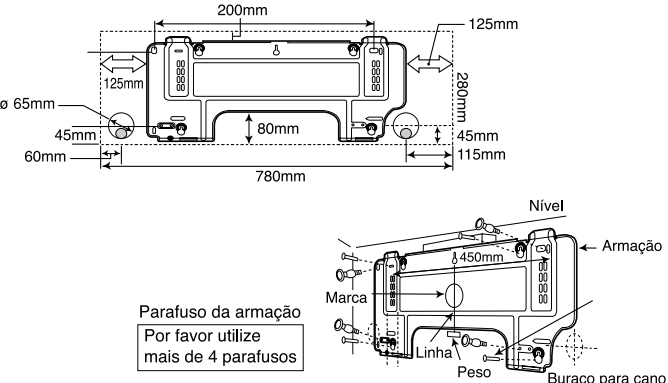

Procedimentos de Instalação e Precauções

1. Broque os buracos na parede.
2. Empurre as brocas dentro dos buracos.
3. Fixe a armação na parede com a os parafusos 4.1 x 32.

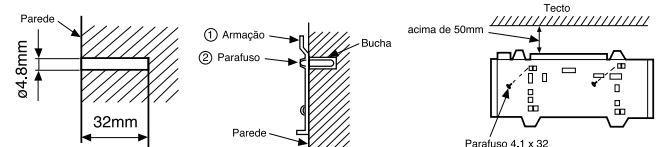

1. Broque os buracos na parede.
2. Empurre as brocas dentro dos buracos.

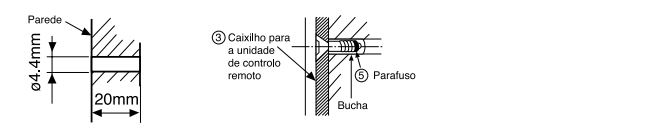

Penetração na Parede e Instalação do Cano de Protecção

- Faça um buraco na parede de ø 65 mm, ligeiramente inclinado para o lado exterior. Faça o buraco com um ângulo pequeno.
- Corte o cano de protecção de acordo com a espessura da parede.
- Folgas na manga do cano de protecção devem ser enchidas com massa de vidro para evitar a entrada de água da chuva na assoalhada.

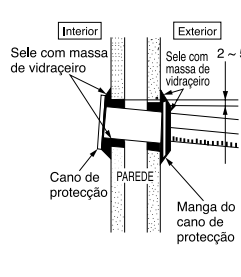

AVISO

Assegure-se de que o fio eléctrico não está a contactar qualquer metal, na parede. Por favor utilize o cano de protecção para evitar a possibilidade de estragos provocados por ratos no fio eléctrico que passa através da parede.

A não ser que sele completamente, o ar com grande teor de humidade pode sair da unidade exterior causar o derrame de gotas de água.

2 Instalação do Unidade Interior

CANALIZAÇÃO VERTICALMENTE PARA BAIXO

PREPARAÇÃO

- Ligue o cabo de ligação.
- Puxe para fora o cano, o cabo de ligação e o tubo de drenagem.

Instalação

- A parte superior da Unidade Interior é montada na armação.
- A projecção na parte inferior da Unidade Interior é fixada à armação.

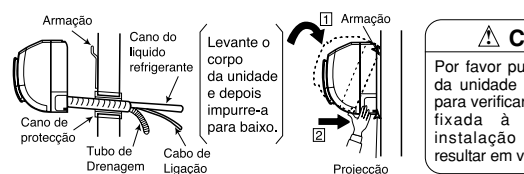

CUIDADO

Por favor puxe a parte inferior da unidade interior para fora para verificar se a unidade está fixada à armação. Uma instalação incorrecta pode resultar em vibrações e barulho.

COMO RETIRAR A UNIDADE INTERIOR

- Levante as seções (IMPULSO) no fundo da unidade indoor e puxe a placa inferior para você. As garras são liberadas da placa estacionária. (as seções (IMPULSO) são indicadas por 2 setas na figura direita)

CANALIZAÇÃO HORIZONTAL

Preparação

- Mude a localização do tubo de drenagem e da tampa de drenagem durante a canalização horizontal como se mostra em baixo. Assegure-se de inserir o tubo de drenagem até que o material de isolamento se dobre sobre si mesmo.

- Por favor utilize alicates para puxar para fora a tampa de drenagem. (Isto é uma maneira fácil de retirar a tampa de drenagem)

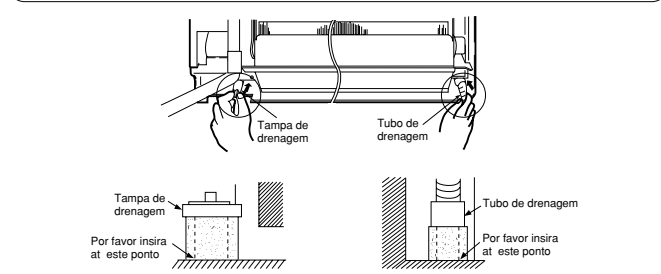

PRECAUÇÃO A água condensada poderá escorrer se nao fizer uma inserção correcta.

CANALIZAÇÃO HORIZONTAL E DESCENDENTE - FAZENDO ABERTURAS

- Durante o canalização dos lados direito, esquerdo ou interior, utilize uma faca para cortar as aberturas, como se mostra na figura. Seguidamente alise as pontas das aberturas com uma lima.
- Gire o encanamento ao manter abaixada a parcela mais baixa de tubulação-suportam pela mão.

INSTALAÇÃO DOS CANOS DE REFRIGERAÇÃO APÓS LIGAÇÃO

- Os canos de refrigeração deverão ser ajustados para se ajustarem ao buraco da parede e depois preparados para posterior ligação.
- Os terminais dos dois canos de ligação deverão ser revestidos com isolador utilizado no terminal de ligação.
- Conecte o cabo conectando após ter removido a tampa eléctrica. (Refira-se a "LIGAÇÃO DO CABO DE ELECTRICIDADE")
- Depois do ajustamento, coloque o cabo de ligação e os canos no espaço existente debaixo da unidade interior, utilize o caixilho para os ajustar convenientemente.



A LIGAÇÃO DO CABO DE REFRIGERAÇÃO DURANTE A INSTALAÇÃO DA UNIDADE INTERIOR

Preparação Para Instalação dos Canos de Refrigeração

- Os canos de refrigeração e o cabo de ligação transformam e são ligados.
- O fim dos canos de refrigeração são colocados em locais marcados com os símbolos

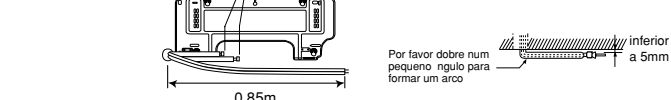

Instalação

- Pendure a unidade interior no caixilho. Utilize a prateleira temporária nas traseiras da unidade interior para empurrar a sua parte inferior cerca de 15cm para a frente.
- Coloque o Tubo de drenagem através do buraco da parede.
- Revista os canos de refrigeração com o cano isolador após ter ligado os canos de refrigeração.
- Conecte o cabo conectando após ter removido a tampa eléctrica. (Refira-se a "Ligação do Cabo de Electricidade")
- Depois dos necessários ajustes, o cabo de ligação e os canos de refrigeração são colocados no espaço disponível debaixo da unidade interior.
- A projecção da unidade interior têm de ser pregada com ganchos ao caixilho.

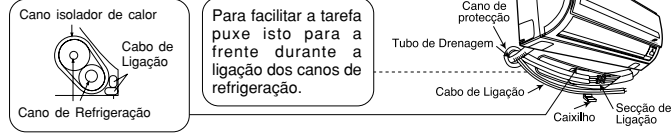

3 Instalação Do Tubo De Drenagem

- Durante o canalização dos lados direito, esquerdo ou interior, utilize uma faca para cortar as aberturas, como se mostra na figura. Seguidamente alise as pontas das aberturas com uma lima.
- Gire o encanamento ao manter abaixada a parcela mais baixa de tubulação-suportam pela mão.

PRECAUÇÃO E livre de escolher o lado (esquerdo ou direito) para a instalação da tudo de drenagem. Por favor assegure um fluxo regular de agua condensada na unidade interior durante a instalação. (Descuidos poderao resultar em fugas de agua.)

- Por favor monte a unidade exterior num local estável para prevenir vibrações e aumento do nível de barulho.
- Decida a localização dos canos depois de escolher os diferentes tipos de canos disponíveis.
- Quando retirar a tampa lateral, puxe o puxador depois de libertar o gancho, puxando-o para baixo.

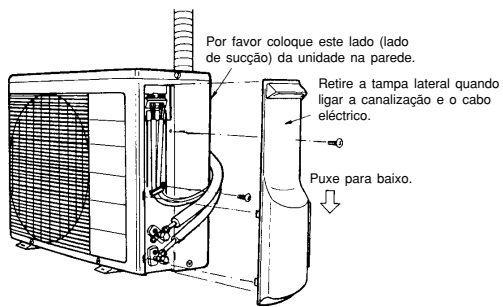

SAÍDA DE ÁGUA CONDENSADA DA UNIDADE EXTERIOR

- Há um buraco na base da unidade exterior para a saída da água condensada.
- A fim de evitar que a água se acumule, a unidade é instalada em um carrinho ou em um bloco de modo que a unidade seja 100mm acima da terra como mostrado na figura. Junte a tubulação de dreno a um furo.
- De início insira uma porção do gancho na base (Parte A), depois puxe o cano de drenagem na direcção mostrada por a seta, enquanto inserir o gancho na base. Depois da instalação, verifique se o cano de drenagem está firmemente ligado à base.

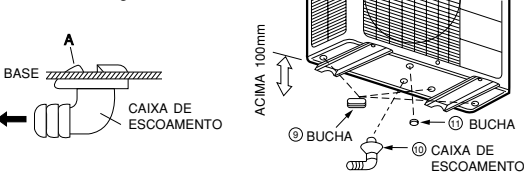

Ao usar-se e ao instalar em áreas frias

Quando o condicionador de ar for usado na temperatura baixa e em circunstâncias snow, a água do cambista de calor pode congelar-se na superfície baixa para causar a drenagem pobre. Ao usar o condicionador de ar em tais áreas, não instale as buchas. Mantenha um mínimo de 250mm entre o furo de dreno e a terra. Ao usar a tubulação de dreno, consulte seu agente de vendas.

※ Para mais detalhes, consulte ao manual da instalação para áreas frias.

1 PREPARAÇÃO DO CANO

- Utilize um cortador de canos para cortar o cano de cobre.

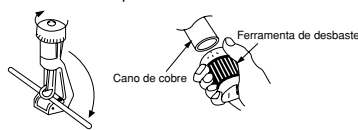

⚠ CUIDADO

- Um terminal dentado pode causar fugas.
- Durante o desbaste, aponte para baixo o lado a ser desbastado para evitar que estilhaços de cobre entrem no cano.
- Antes de soldar, por favor insira a noz de soldadura no cano.

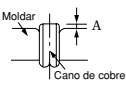
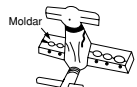

- Recomende usar a ferramenta alargando-se de R410A

Cano de cobre (mm)	A (mm)	
	Para ferramenta R410A	Para ferramenta R22
6.35	0.0 ~ 0.5mm	1.0mm
9.52	0.0 ~ 0.5mm	1.0mm
12.7	0.0 ~ 0.5mm	1.0mm

2 LIGAÇÃO DO CANO

⚠ CUIDADO

No caso de retirar a capa soldada da unidade interior, primeiro retire a capa de menor diâmetro de lado, ou a capa selada de maior diâmetro de lado deslincar-se-á. Não permita que a água participe no encanamento ao trabalhar.

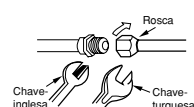

	Diâmetro exterior do cano	Chave-turquesa N.m (kgf · cm)
Pequeno diâmetro de lado	6.35 (1/4")	13.7 - 18.6 (140 - 190)
Grande diâmetro de lado	9.52 (3/8")	34.3 - 44.1 (350 - 450)
	12.7 (1/2")	44.1 - 53.9 (450 - 550)
Tampa da válvula de rosca	Pequeno diâmetro de lado	6.35 (1/4")
	Grande diâmetro de lado	9.52 (3/8")
Boca da válvula de rosca	Pequeno diâmetro de lado	19.6 - 24.5 (200 - 250)
	Grande diâmetro de lado	19.6 - 24.5 (200 - 250)
	12.7 (1/2")	29.4 - 34.3 (300 - 350)
		12.3 - 15.7 (125 - 160)

3 REMOÇÃO DO AR DOS CANOS E INSPECÇÃO DE FUGAS DE GÁS

PROCEDIMENTOS DE UTILIZAÇÃO DE BOMBA DE ASPIRAÇÃO PARA REMOÇÃO DE AR

1 Como se mostra na figura, retire a capa da válvula central. Depois, ligue o tubo de carga. Retire a capa da cabeça da válvula. Ligue a bomba de aspiração e ligue o tubo de carga ao adaptador.

2 Aperte seguramente a válvula tubuladora "HI" e desaparafuse completamente a válvula tubuladora "LO". Ligue a bomba de aspiração durante 10 a 15 minutos. Depois, aperte seguramente a válvula tubuladora "LO" e desligue a bomba de aspiração.

3 Desaparafuse completamente o eixo da válvula de serviço (em 2 lugares) no sentido contrário aos ponteiros do relógio, para permitir o fluxo do líquido refrigerante (utilize chave-inglesa hexagonal).

4 Retire o tubo de carga e aperte a capa da cabeça da válvula. Verifique a periferia da capa para detectar qualquer fuga de gás. A tarefa está então completa.

Durante a bombagem, quando o contador chegar aos -101 KPa (-76cmHg) aperte completamente a válvula tubuladora.

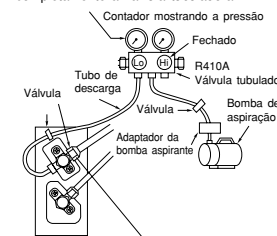

Quando começar a bombagem, desaperte ligeiramente a válvula de rosca para detectar a aspiração de ar. Depois aperte a válvula de rosca.

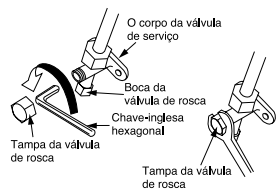

INSPECÇÃO DE FUGAS DE GÁS

Por favor utilize o detector de fugas de gás para detectar se existem fugas nas ligações das válvulas, como se mostra à direita.

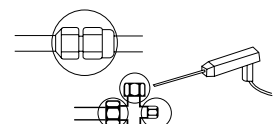

Se houverem fugas de gás, aperte melhor as ligações para parar as fugas. (Use o detetor fornecido para R410A)

⚠ AVISO • ESTE APARELHO TEM DE TER LIGAÇÃO A TERRA.

A electricidade será ligada de acordo com o intervalo de voltagem, the outra forma a unidade poderá estragar-se ou poderá não atingir a capacidade especificada.

PROCEDIMENTOS DAS LIGAÇÕES ELÉCTRICAS

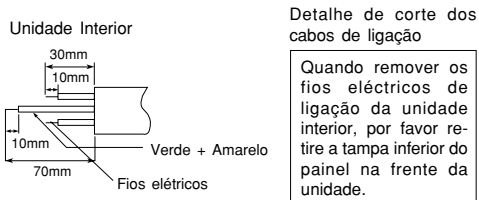
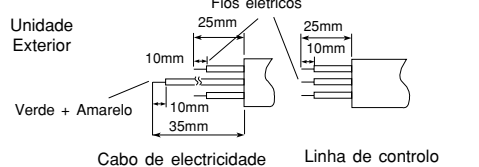
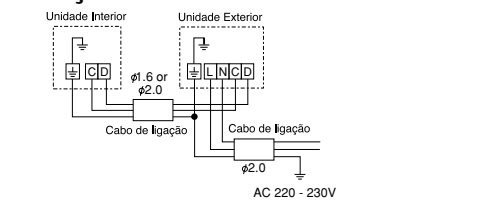

⚠ AVISO

- A parte nua do cabo eléctrico deverá ter 10mm e ser firmemente fixada ao terminal. Depois, tente puxar os fios individualmente para verificar se o contacto está correctamente realizado. Uma inserção incorrecta poderá queimar o terminal.
- Assegure-se de que utiliza fio especificado para a utilização de ar-condicionados. Por ex. na Alemanha: Tipo de Cabo: NYM 3x1.5mm², (fusível = 16A time delay)
- Por favor refira-se ao Manual de instruções para ligações eléctricas, as técnicas de instalações eléctrica utilizadas devem ser as standards.
- Existe uma quebra de voltagem 230V AC entre os terminais L e N quando a ligação é feita. Por isso, assegure-se que retira a ficha da tomada.

INSTALAÇÃO ELÉCTRICA DA UNIDADE INTERIOR

- Para a conexão do fio da unidade indoor, você necessita remover o painel dianteiro e a tampa eléctrica.

Método para remover o painel dianteiro.
• Consulte "ESTÁGIO FINAL DA INSTALAÇÃO - Como remover a tampa dianteira".

Método para retirar a tampa inferior

- Puxe a tampa em 1 e em 2 de acordo com as direcções mostradas por as setas para retirar a tampa.

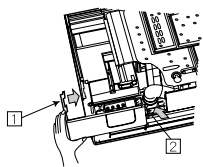

INSTALAÇÃO ELÉCTRICA DA UNIDADE EXTERIOR

- Por favor retire a tampa para a instalação eléctrica.

⚠ AVISO

- Se não pode fixar a placa lateral devido ao cabo de ligação, por favor pressione o cabo de ligação em direcção do painel frontal para a fixar.
- Assegure-se de que os ganchos da placa lateral estão fixados correctamente. De outra forma poderão dar-se fugas de água, o que poderá causar curto-circuitos e falhas.
- O cabo de ligação não deverá tocar na válvula de serviço ou canos. (Eleva-se a altas temperaturas durante a operação de aquecimento)

Verificação da frente de electricidade e da voltagem
• Antes de instalar, a fonte de electricidade deve ser verificada e os trabalhos necessários deverão ser completados. Para conseguir a correcta capacidade da instalação eléctrica, utilize os fios com diâmetros listados em baixo para a entrada do pólo transformador e para o fio entre o quadro de fusíveis à parte em consideração do rotor de corrente.

IMPORTANTE

Comprimento do cabo	Secção de cruzamento de fios eléctricos
até 6m	1.5mm ²
até 15m	2.5mm ²
até 25m	4.0mm ²

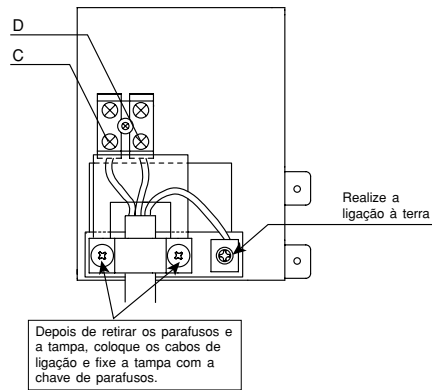

Depois de retirar os parafusos e a tampa, coloque os cabos de ligação e fixe a tampa com a chave de parafusos.

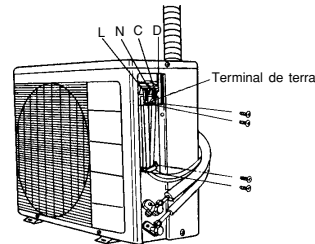

- Verifique a capacidade da fonte de electricidade e as outras condições eléctricas no local da instalação. Dependendo do modelo de Ar-condicionado a ser instalado na assalhada, peça ao cliente para planejar os trabalhos eléctricos incluído o trabalho da instalação de fios eléctricos sobre o aparelho. Em localidades com condições eléctricas pobres, a utilização da voltagem regulamentada é recomendada.
- Instale o aparelho de ar-condicionado na assalhada com alcance à linha do cabo eléctrico.

IMPORTANTE

Capacidade de fusíveis
Fusível de atraso de tempo 16A

Como Unir as Partes Opcionais (Adaptador de RAC, Cronómetro Semanal / Controlador remoto Reforçado com Arame)

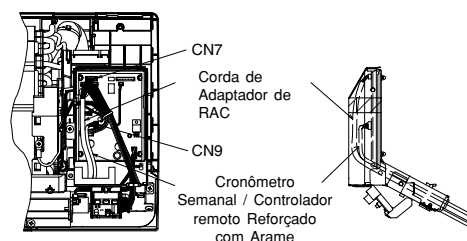
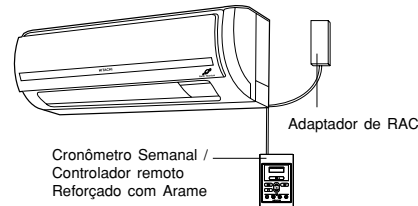

H-CONEXÃO

Para todas as partes opcionais, por favor refira-se ao catálogo do número de parte.

Para unir-se à H-CONEXÃO, um Adaptador RAC separado deve ser comprado.

- Para instalar a instalação elétrica da cobertura de caixa elétrica deve ser aberto.
- Unem o conector do adaptador RAC a CN7.
- Reünem atrás a cobertura da caixa elétrica.
- Por Favor refira-se ao respetivo manual de usuário do Adaptador RAC para novos detalhes.
- Por Favor procure não danificar arames principais na borda da chapa unindo o partes opcionais.

CRONÓMETRO SEMANAL / CONECTOU CONTROLADOR REMOTO

Para todas as partes opcionais, por favor refira-se ao catálogo do número de parte.

- Conexão à caixa elétrica.
- Retiram a cobertura da caixa elétrica
- Unem-se o conector do Cronómetro Semanal/conectou o controlador remoto a CN9.
- Reünem atrás a cobertura da caixa elétrica.
- Por Favor refira-se ao respetivo manual de usuário de Cronómetro Semanal / controlador remoto Reforçado com arame para novos detalhes.
- Por Favor procure não danificar arames principais na borda da chapa unindo o partes opcionais.

1 ISOLAMENTO E MANUTENÇÃO DA CANALIZAÇÃO

- As ligações dos terminais devem ser completamente selados com isolante de calor e atados com uma fita de borracha.
- Por favor ate o cano e o fio eléctrico em conjunto com fita isoladora como se mostra na figura que ilustra a instalação das Unidades Interior e Exterior. Depois, fixe-os com braçadeiras.
- Para melhorar o isolamento do calor e para evitar condensação de água, por favor cubra a parte exterior do tubo de drenagem e o cano com canos isolantes.
- Sele completamente qualquer folga com massa de vidroceiro.

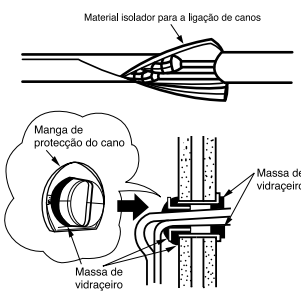

3 FONTE DE ELÉCTRICIDADE E TESTE DE FUNCIONAMENTO

Fonte de elétridade

⚠ CUIDADO

- Por favor utilize uma ficha nova. Poderão dar-se acidentes devido à utilização de fichas velhas, por contacto pobre.
- Por favor ligue a ficha e retire a ficha 2 a 3 vezes. Isto serve para se certificar de que a ficha está completamente ligada à tomada.
- Mantenha comprimento adicional de fio eléctrico e não sujeite a ficha a forças extremas, isto poderá causar pobres contactos.
- Não fixe o cabo de electricidade a um prego com forma "U".

2 INSTALAÇÃO DA UNIDADE DE CONTROLO REMOTO

- A unidade de controlo remoto pode ser colocada no caixilho fixado na parede ou viga.
- Para funcionar com a unidade de controlo remoto fixada no caixilho, por favor assegure-se de que o aparelho pode receber o sinal transmitido por a unidade de controlo remoto do local onde foi fixada. O aparelho transmitirá um som acústico quando o sinal é transmitido por a unidade de controlo remoto. O sinal de transmissão é enfraquecido junto de luz fluorescente. Por isso, durante a fixação do caixilho do controlo remoto, por favor ligue a luz, mesmo durante o dia, para determinar o melhor local para fixação do caixilho.

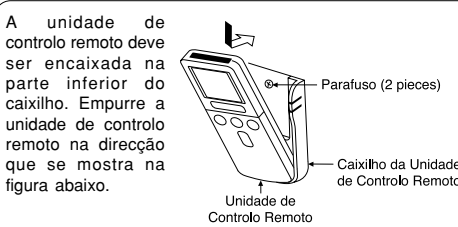

Teste de funcionamento

- Por favor, durante o teste de funcionamento assegure-se de que o ar-condicionado está em condições normais de funcionamento.
- Explique ao cliente os procedimentos próprios de funcionamento como descritos no Manual do Utilizador.

Como Remover a Tampa Frontal

- 1 Retire o painel frontal.
- Por favor retire e fixe o painel frontal com ambas as mãos.

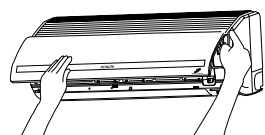

- Depois de abrir o painel frontal com ambas as mãos.
- 1 Desfaça o braço direito ao mesmo tempo que o puxa para dentro.
- 2 Desvir o painel frontal para a direita como se mostra na figura. Depois retire enquanto que o puxa para a frente.

- 2 Retire os filtros.
- 3 Após ter removido dois parafusos, puxe o centro da tampa dianteira para você e libere as garras.

- 4 Puxe as caras laterais (seções mais baixas) da tampa dianteira para você como mostrado na figura e remova a tampa.

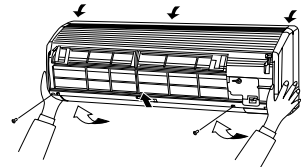

Como Colocar a Tampa Frontal

- 1 Certifique-se de que a bandeja do dreno esteja unida firmemente.
- 2 Após ter instalado a tampa dianteira na unidade, enganche três garras no lado superior da tampa firmemente. Então, empurre o centro da tampa dianteira para travar as garras.
- 3 Aperte os dois parafusos.

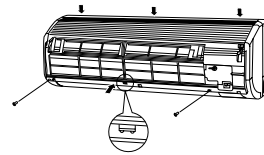

- 4 Instale o filtro.
- 5 Deslize os eixos dos braços direitos e esquerdos no painel washable ao longo das etapas para introduzir os eixos nos furos até que param. Após ter-se certificado de que os eixos estejam introduzidos firmemente, feche o painel.

