

ТОЛЬКО ДЛЯ ОБСЛУЖИВАЮЩЕГО ПЕРСОНАЛА

HITACHI
Inspire the Next

НІТАСНІ РАЗДЕЛЕННЫЙ КОНДИЦИОНЕР ИНСТРУКЦИЯ ПО МОНТАЖУ

ВНУТРЕННИЙ БЛОК НАРУЖНЫЙ БЛОК

RAS-S33H2A RAC-S33H2

- Тщательно изучите процедуры правильного монтажа перед началом монтажной работы.
- Агенты по продаже должны информировать покупателей относительно правильного монтажа.

Инструменты, необходимые для монтажной работы.

- Отвертки двух типов
- Рулетка
- Нож
- Пила
- Мощная дрель диаметром 80мм
- Шестигранный ключ (Ø 4mm)
- Ключи (14, 17, 22, 26, 27 мм)
- Детектор утечки газа
- Кусачки для трубок
- Замаска (шпатлевка)
- Замаска (шпаклевка)
- Виниловая лента
- Клещи
- Оборудование для придания трубке формы раструба

ПРАВИЛА ТЕХНИКИ БЕЗОПАСНОСТИ

- Внимательно прочитайте правила техники безопасности перед началом работы.
- Содержание этого раздела жизненно важно для обеспечения безопасности. Пожалуйста, обратите особое внимание на следующие знаки.

ОСТОРОЖНО неправильные методы монтажа могут привести к смерти или серьезной травме.

ПРЕДУПРЕЖДЕНИЕ неправильный монтаж может привести к серьезным последствиям.

Убедитесь в том, что кондиционер работает нормально после монтажа. Объясните покупателю правильный способ эксплуатации кондиционера в соответствии с инструкцией для пользователя.

ОСТОРОЖНО

- Пожалуйста, сделайте запрос Вашему агенту по продажам или квалифицированному технику на установку кондиционера. Могут случиться утечка воды, короткое замыкание или возгорание, если Вы сделаете монтаж сами.
- Пожалуйста, в процессе монтажа соблюдайте правила, указанные в инструкции по монтажу. Неправильный монтаж может привести к утечке воды, электрическому удару и возгоранию.
- Убедитесь, что блоки кондиционера устанавливаются в местах, которые могут полностью выдержать вес блоков. В противном случае, блоки могут представлять опасность при падении с высоты.
- Соблюдайте правила работы с электроустановками и методы, описанные в инструкции по монтажу, при работе с током. Используйте электрические кабели, одобренные инстанциями Вашей страны.
- Убедитесь в использовании специально предназначенной проволоки для соединения охлаждающего и конденсирующего блоков. Пожалуйста, убедитесь в том, что соединения надежные после того, как провода введены в терминалы. Неправильное введение проводов и свободные контакты могут вызвать перегрев и возгорание.
- Пожалуйста, используйте специально предназначенные детали для монтажа. Иначе, блоки могут упасть, возникнет утечка воды, могут произойти электрический удар и возгорание.
- Обязательно используйте указанный набор трубок для R410A. Иначе медные трубки могут ломаться или протекать.
- При установке или снятии кондиционера убедитесь, что в цикле охлаждения не осталось воздуха или влаги. Иначе давление в цикле охлаждения может стать ненормально высоким и вызвать разрыв.
- В случае утечки газа-хладагента во время работы убедитесь, что помещение полностью провентилировано. При контакте газа-хладагента с огнем может возникнуть ядовитый газ.
- После завершения установочных работ проверьте отсутствие утечки газа-хладагента. Если газ-хладагент протекает в помещении, вступая в контакт с огнем в обогревателях, может возникнуть ядовитый газ.
- Несанкционированные изменения в конструкции кондиционера могут быть опасными. При возникновении поломки обратитесь к квалифицированному специалисту по кондиционеру или электрику. Неправильно произведенный ремонт может служить причиной протечки воды, ударов током и возгорания и т.д.

ПРЕДУПРЕЖДЕНИЕ

- Должен быть установлен прерыватель цепи или плавкий предохранитель (с временной задержкой на 30А). При отсутствии прерывателя цепи или плавкого предохранителя существует опасность удара током.
- Не устанавливайте блок вблизи места, где есть горючий газ. Конденсирующий блок может загореться, если возникнет утечка воспламеняющегося газа.
- Пожалуйста, обеспечьте ровный поток воды при установке дренажной муфты.
- Трубки должны устанавливаться на опорах, с расстоянием между опорами не более 1 м.

ВЫБОР МЕСТА УСТАНОВКИ (Пожалуйста, обратите внимание на следующие пункты и по лучите разрешение покупателя перед монтажом).

ОСТОРОЖНО

- Блок должен быть установлен в устойчивом, невибрирующем месте, обеспечивающем стабильное его положение.

ПРЕДУПРЕЖДЕНИЕ

- Не допускаются источники тепла вблизи блока и какие-либо препятствия выводу воздуха.
- Зазоры сверху, справа и слева указаны на рисунке ниже.
- Расположение должно быть удобно для соединения с ВНЕШНИМ блоком и для стока воды.
- Чтобы избежать вмешательства от шума, пожалуйста разместите единицу и ее отдаленного диспетчера по крайней мере 1м от радио, телевидения и инвертор печатают флуоресцентную лампу.
- Во избежание ошибок в передаче сигнала от дистанционного регулятора, пожалуйста, помещайте регулятор подальше от высокочастотных установок и мощных радиосистем.
- Высота установки внутреннего блока должна быть 2,3 метра, а в населенных местах выше.

ОСТОРОЖНО

- Наружный блок должен быть установлен в месте, которое может быть нагружено большим весом. Иначе увеличатся шум и вибрация.

ПРЕДУПРЕЖДЕНИЕ

- Не подвергать блок воздействию прямых солнечных лучей или дождя. Кроме того, должна быть хорошая вентиляция, свободная от препятствий.
- Не направляйте воздух, выходящий из блока, на животных или растения.
- Зазоры блока сверху, слева, справа и спереди указаны на рисунке ниже. По крайней мере, 3 стороны должны быть на открытом воздухе.
- Убедитесь, что горячий воздух, выходящий из блока, и шум не беспокоит соседей.
- Не устанавливайте блок в месте, где имеется воспламеняющийся газ, пар, масло или дым.
- Место должно быть удобно для стока воды.
- Размещайте Наружный блок и его соединительные шнуры на расстоянии не менее 1 м от антенны или сигнальной линии телевизора, радио или телефона. Это позволит избежать шумовых помех.
- Не устанавливайте напольный блок смотря на сильное направление ветра. Оно может повредить мотор вентилятора.

Наименование Компонентов внутреннего Блока

№	Предмет	Количество
1	Подвеска	1
2	Винт для Подвески (4.1x32)	6
3	Подставка для дистанционного Регулятора	1
4	Батарея Размера AAA	2
5	Винт для Подставки дистанционного регулятора (3.1x16)	2
6	Изолирующая Трубка	1
7	Дистанционный Регулятор	1
8	Очищающий Фильтр	1

Длина Соединительного Провода Охлаждающего Блока



Направление Укладки Трубок



Размеры Установочной Подставки НАРУЖНОГО блока



Названия наружных компонентов

№	Предмет	Количество
9	Затычка	1
10	Затычка	3
11	Дренажная Трубка	1

Рисунок, показывающий Монтаж ВНУТРЕННЕГО и НАРУЖНОГО БЛОКОВ

ПРЕДОСТЕРЕЖЕНИЕ

В случае если длина трубы больше чем 20м, добавьте хладагент R410A на 20 грамм на каждый метр превышает. Однако, длина трубы не превысит 30м.

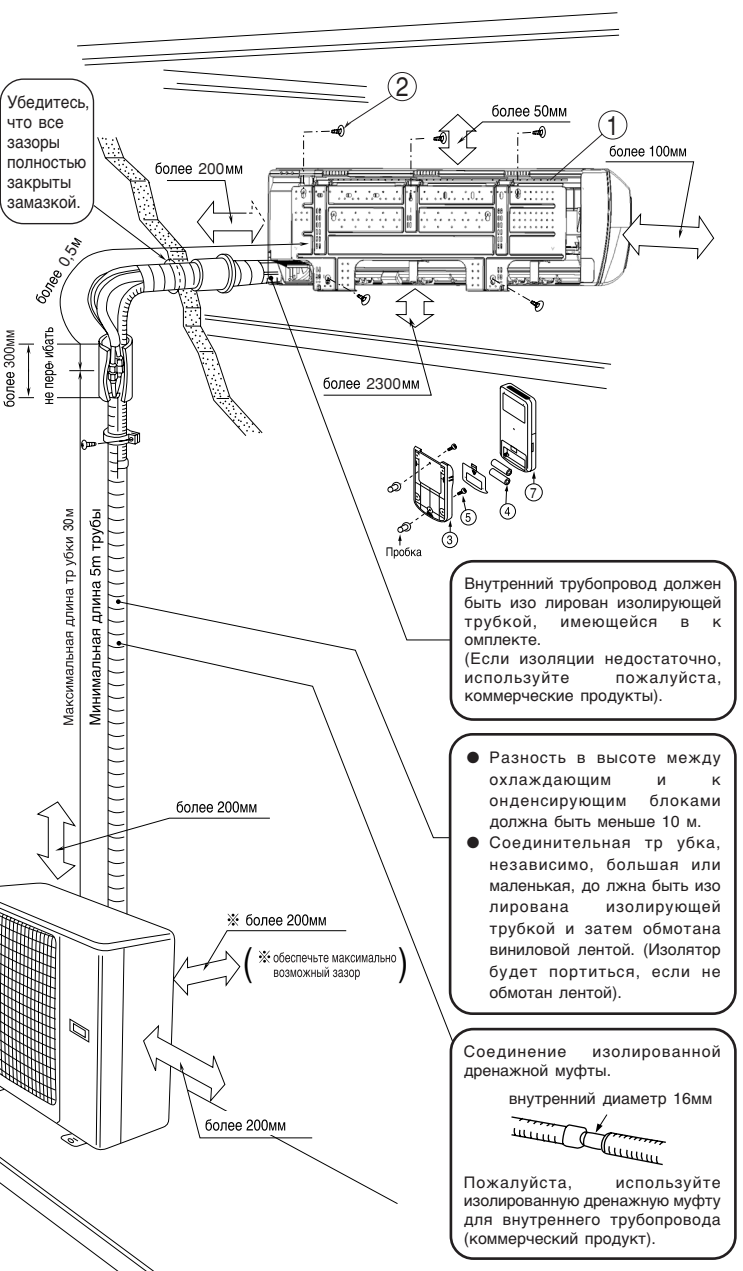

1 Монтаж Подвески, Проход Стены и Монтаж Защитной Трубки

ПРЕДУПРЕЖДЕНИЕ

- Сток контейнера с водой внутри ВНУТРЕННЕГО блока может быть сделан слева. Поэтому по двеска должна быть укреплена горизонтально или слегка наклонена в сторону дренажной муфты. Иначе, конденсированная вода может переполнить во данной контейнер.

Прямое Закрепление на Стене

- Пожалуйста, используйте скрытые балки в стене для закрепления по двески.

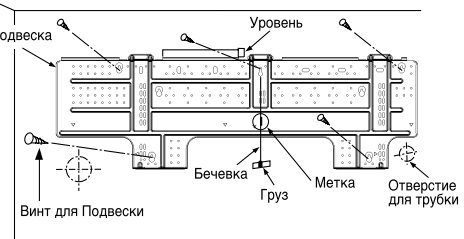
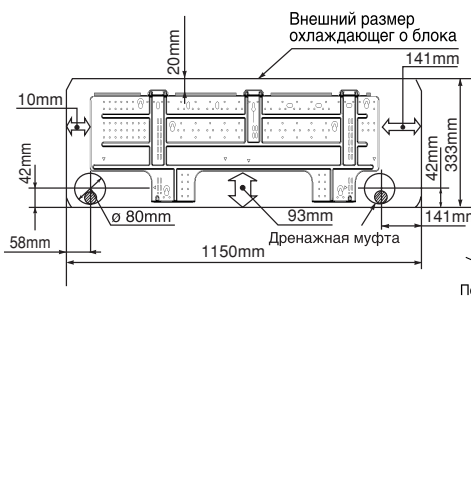

Процедуры Монтажа и Меры Предосторожности

- Процедуры укрепления подвески.
 - Просверлить отверстие в стене. (Как показано ниже)
 - Вставить пробки в отверстия. (Как показано ниже)
 - Закрепить подвеску на стене винтами 4,1 x 32. (Как показано на рисунке ниже)
- Процедуры для крепления подставки дистанционного регулятора
 - Просверлить отверстия в стене. (Как показано ниже)
 - Вставить пробки в отверстия. (Как показано ниже)
 - Подставка для дистанционного регулятора. (Как показано ниже)

Проход Стены и Монтаж Защитной Трубки

- Просверлить в стене отверстие ø 80 мм, которое слегка наклонено к наружной стороне. Сверлить стену под небольшим углом.
- Обрезать защитную трубку по толщине стены.
- Пустой промежуток в рукаве защитной трубки должен быть полностью закрыт шпатлевкой во избежание попадания дождевых капель в комнату.



2 МОНТАЖ ВНУТРЕННЕГО БЛОКА

НЕПОСРЕДСТВЕННО ОБРАТНЫЙ И НИСХОДЯЩИЙ ТРУБОПРОВОД.

Подготовка

- Подсоединить соединительный провод
- Вытащить трубку, соединительный провод и дренажную муфту.
- Устроить брандспойт утечки в самой низкой части стенового отверстия.

Монтаж

- Верхняя часть ВНУТРЕННЕГО блока подвешивается на подвеску.
- Выступ в нижней части ВНУТРЕННЕГО блока зацепляется за подвеску.

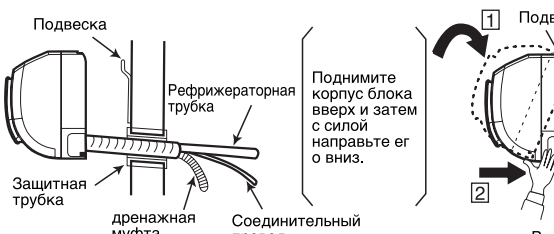

ПРЕДУПРЕЖДЕНИЕ

Пожалуйста, потяните нижнюю часть ВНУТРЕННЕГО блока к себе для проверки, хорошо ли блок закреплен на подвеске. Неправильный монтаж может вызвать вибрацию и шум.

КАК ИЗВЛЕЧЬ INDOOR БЛОК ОТ ВЕШАЛКИ

- Увеличить секцию ТОЛЧКА на основании внутренней единицы, затем хватает, выпущены от ангар. (Обозначенный 2 стрелками в рисунке справа)

ГОРИЗОНТАЛЬНЫЙ ТРУБОПРОВОД

Подготовка

- Замена Дренажной Муфты и Процедуры Монтажа.
 - Изменяйте местоположение дренажной муфты и дренажной крышки при горизонтальном трубопроводе, как показано на рисунке ниже. Убедитесь, что дренажная муфта заткнута, пока она оборачивается изолирующим материалом.

- Пожалуйста, используйте клещи для того, чтобы вытянуть дренажную крышку. (Это самый легкий способ удалить дренажную крышку).

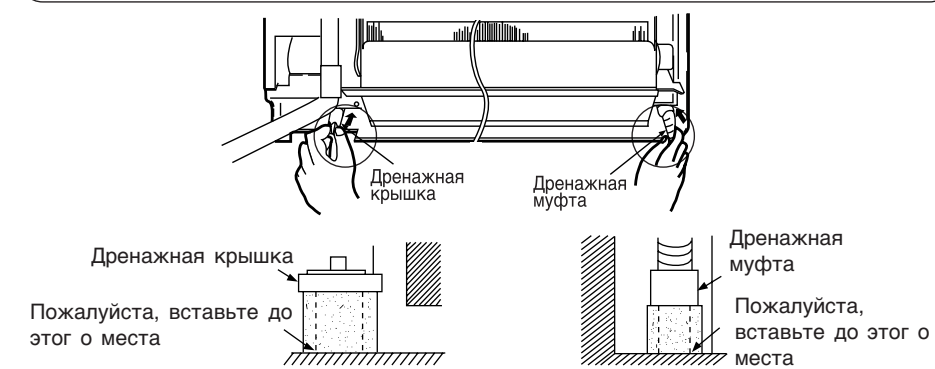

ГОРИЗОНТАЛЬНЫЙ И ВЕРТИКАЛЬНЫЙ ТРУБОПРОВОДЫ - ПРОДЕЛЫВАНИЕ

- При использовании горизонтального или вертикального трубопроводов сделайте ножом отверстия, как показано на рисунке. Затем зачистите края отверстий напильником.

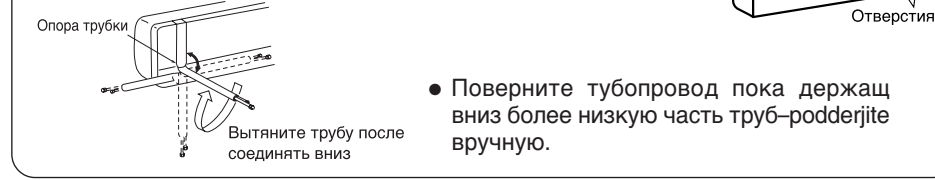

МОНТАЖ РЕФРИЖЕРАТОРНЫХ ТРУБОК ПОСЛЕ СОЕДИНЕНИЯ

- Рефрижераторная трубка должна быть подогнана так, чтобы входила в отверстие в стене и затем была готова для последующего соединения.
- Оконечники 2 соединительных трубок должны быть покрыты изолятором, используемым для соединения оконечников. Затем трубки оборачиваются изолирующей трубкой.
- Подключите соединяющий шнур после извлечения электрической крышки. (refer to СОЕДИНЕНИЕ ЭЛЕКТРИЧЕСКОГО ПРОВОДА)
- После подгонки вставьте соединительный провод и трубки в свободное пространство под внутренним блоком. Используйте зажим, чтобы держать их плотно.



- Подставку можно присоединить в любом из двух мест. Выбирать самое удобное положение.

СОЕДИНЕНИЕ РЕФРИЖЕРАТОРНЫХ ТРУБОК ПРИ МОНТАЖЕ ВНУТРЕННЕГО БЛОКА

- Подготовка к Монтажу Рефрижераторных Трубок
 - Рефрижераторные трубки и соединительный шнур подпадают трансформации и прилагаются в комплекте.
 - Концы рефрижераторных трубок находятся в местах обозначенных символом '∇'.



Монтаж

- Повесьте ВНУТРЕННИЙ блок на подвеску. Используйте временную подпорку сзади ВНУТРЕННЕГО блока, чтобы выдвинуть нижнюю часть на 15см вперед. Разместите дренажную муфту в отверстии на стене.
- Изолируйте соединительную часть рефрижераторной трубки изолятором.
- После подсоединения рефрижераторных трубок оберните их изолирующей трубкой.
- Подключите соединяющий шнур после извлечения электрической крышки. (refer to СОЕДИНЕНИЕ ЭЛЕКТРИЧЕСКОГО ПРОВОДА)
- После подгонки разместите соединительный провод и рефрижераторные трубки в свободном пространстве под ВНУТРЕННИМ блоком. Используйте держателя, чтобы считать их правым.
- Выступ ВНУТРЕННЕГО блока должен висеть на подвеске.
- Теплоизолирующая трубка
 - Для облегчения задачи вытяните это вперед при соединении рефрижераторной трубки.
- Защитная трубка
 - Пожалуйста, вставьте до этого места
- Соединительный провод
 - Пожалуйста, вставьте до этого места

3 Монтаж Дренажной Муфты

- Убедитесь, что дренажная муфта не перегнута и не подсоединена свободно.
 - Вы можете выбрать любую сторону (левую или правую) для монтажа дренажной муфты. Пожалуйста, обеспечьте при монтаже ровный поток сконденсировавшейся воды из ВНУТРЕННЕГО блока. (Небрежность может привести к утечке воды).

1 Установка Наружной Единицы

- Пожалуйста, монтируйте НАРУЖНЫЙ блок на стабильном основании, чтобы предотвратить вибрации и увеличение уровня шума.
- Удалить 4 винта, которые устанавливают покрытие и танут покрытие вниз, чтобы удалить это.
- Определите расположение трубопровода после выбора различных доступных типов трубок.



Подготовка, чтобы Установить Трубу Охлаждения

- Охлаждение трубы может быть установлено в 3 руководствах как в фигуре. Сделайте отверстие в охлаждение трубы закрывает и кабинет, где труба проходит. После удаления охлаждающая труба от единицы, удалите при использовании резака как после директивы в обратную сторону или использующий водителя винта. Смутан край, используя резаки и т.д.
- Поместить покрытие трубы охлаждения, чтобы предотвратить дождь и т.д., чтобы проникнуть через кабинет. Удостоверьтесь то, что нет никакого промежутка, где труба проходит.
- Труба изгиба в наименьшем R насколько возможно.

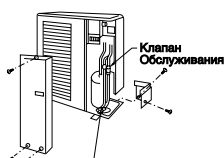

ПРЕДУПРЕЖДЕНИЕ
Устранить трубу, чтобы не кончилось внутренней трубой или звукового материала доказательств.

УДАЛЕНИЕ КОНДЕНСИРОВАННОЙ ВОДЫ ИЗ НАРУЖНОГО БЛОКА

- В основании НАРУЖНОГО блока имеется отверстие для выхода воды.
- Чтобы конденсированная вода стекала в слив, блок устанавливается на подставке или на стойке, так чтобы блок находился на высоте 100 мм над землей, как показано на рисунке. Присоединяйте сливную трубку к одному отверстию.
- Сначала вставьте одну часть зацепления (часть А), затем потяните дренажную трубку в направлении, указанном стрелкой, вводя зацепление в основание. После монтажа проверьте, прочно ли держится дренажная трубка в основании.

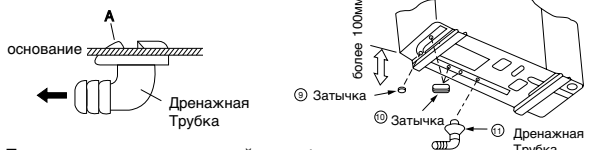

- При использовании в холодной зоне etc.

В холодной зоне с строгим холодным климатом и тяжелым снегом, разрядка воды от замораживания обменника жары на низкопрофильной поверхности и этом может повлиять на дренаж. В такой зоне, излекайте кустик на нижней стороне напольного блока для более лучшего дренажа. Когда использование drainpipe, советуйте с нашим торговцем.

1 Подготовка Трубки

- Используйте резаки для перерезания медной трубки.



ПРЕДУПРЕЖДЕНИЕ

- Зазубренные края трубок приведут к утечке.
- При снятии заусенцев направляйте инструмент снизу, чтобы исключить попадание медных стружек в трубку.

- Перед приданием трубки формы р аструба наденьте специальную р аструбу гаек.



- Используйте только специальный инструмент

Наружный Диаметр (φ)	A (mm)	
	Стандартный расширяющий инструмент	Неподвижный расширяющий инструмент
6.35	0,8 ~ 1,5 mm	0 ~ 0,5 mm
15.88	1,0 ~ 2,0 mm	0 ~ 1,0 mm

2 Соединение трубок

ПРЕДУПРЕЖДЕНИЕ
При снятии раструбной гайки на внутреннем блоке, сначала снимите гайку со стороны меньшего диаметра, иначе вылетит герметичный колпачок со стороны большего диаметра. При работе слейте воду в трубку.

- Пожалуйста, будьте осторожны при сгибании ме дных трубок.
- Закрутите вручную, одновременно отцентрировав трубку. После этого используйте динамометрический ключ для затягивания соединения.

Раструбная гайка	Наружный диаметр трубки	Момент силы Н.м (кгс • см)
Крышка головки вентиля	Страна малого диаметра 6.35 (1/4")	13.7 - 18.6 (140 - 190)
	Страна большого диаметра 15.88 (5/8")	49 - 58.8 (500 - 600)
Крышка сар денчика вентиля	Страна малого диаметра 6.35 (1/4")	19.0 - 21.0 (194 - 214)
	Страна большого диаметра 15.88 (5/8")	29.0 - 31.0 (296 - 316)
		9.0 (92)

Динамометрический ключ

3 Удаление Воздуха из Трубки и Проверка Утечки Газа

Процедуры использования Вакуумного Насоса для Удаления Воздуха

- Как показано на рисунке справа, снимите колпачок с сердечника клапана. Затем подсоедините шланг насоса. Снимите колпачок с головки клапана. Подсоедините переходник вакуумного насоса к насосу и подсоедините шланг насоса к переходнику.



- Полностью уплотните за твoр "H" магистрального вентиля и полностью отвинтите затвор "Lo". Задействуйте вакуумный насос примерно на 10-15 минут, затем полностью уплотните за твoр "Lo" и выключите вакуумный насос.



- Полностью отвинтите шпindelь сервисно о вентиля (в 2 местах) в направлении против часовой стрелки для впуска охлаждаителя (используйте Шестигранный Ключ)

Когда манометр при откaнке достигнет значения 101 мкPa (-76 см Hg), полностью уплотните за твoр.



- Отсоедините шланг насоса и закрепите колпачок на головке клапана. Проверьте окружающую среду на утечку газа. После этого процедура закончена.

Проверка Утечки Газа

Пожалуйста, используйте детектор утечки газа для проверки соединения с Раструбной гайкой, как показано справа.

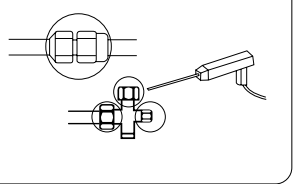

Если происходит утечка, затяните соединение сильнее до прекращения утечки.

ОСТОРОЖНО

- Этот бытовой прибор необходимо заземлить.

Процедуры электропроводки

Власть поставляется от Наружной Единицы

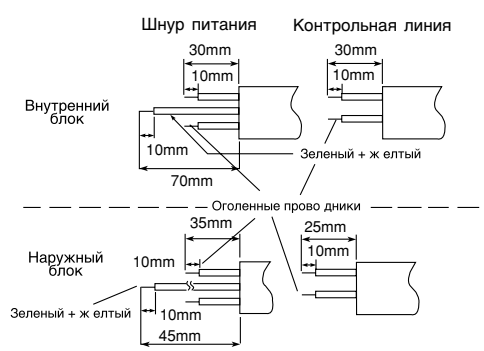
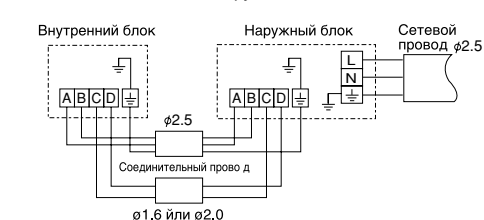

ОСТОРОЖНО

- Оголенная часть сердечника провода должна быть длиной 10 мм. Прочно присоедините его к клемме. Затем потяните отдельные провода, чтобы убедиться в прочности контакта. Неправильное соединение может сжечь клемму.
- Убедитесь в том, что используется только шнур питания, сертифицированный в вашей стране соответствующей организацией. Например, в Германии тип кабеля - IUM 3x1.5 мм (пластиковый предохранитель с временной задержкой на 30А).
- Подсоединение проводов к клеммам блока см. в Руководстве по установке. Кабели должны соответствовать стандартам электромонтажных работ.
- Между клеммами L и N напряжение 240 В. Поэтому перед началом обслуживания убедитесь, что вилка шнура питания вынута из розетки, или что выключен основной выключатель.

Электропроводка внутреннего блока

- для соединения провода indoor блока, вы извлекать лицевую панель и и электрическую крышку. метод для того чтобы извлечь лицевую панель.
- Refer to "ЗАКЛЮЧИТЕЛЬНЫЙ ЭТАП УСТАНОВКИ - как извлечь переднюю крышку".

Метод для того чтобы извлечь электрическую крышку

- Извлеките винт и электрическую крышку.
- Введите соединяя шнур (а, Б, Ч, D) от дна блока.
- Зафиксируйте провод к терминальным проводам твердо как показано в рисунке на правой стороне.

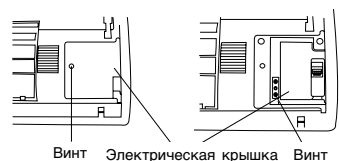

Электропроводка наружного блока

- Для подсоединения проводов, пожалуйста, снимите крышку.

ОСТОРОЖНО

- Если вы не можете прикрепить бортовую крышку должную к соединяя шнур, то отожмите соединяя шнур в направлении к лицевой панели для того чтобы исправить она.
- Будьте уверены что крюки бортовой крышки исправлены внутри твердо. В противном случае утечка воды может произойти и это причинит или недостатки короткая замыкание.
- Соединительный провод не должен касаться служебного клапана и трубок. (При операции нагрева их температура сильно повышается).

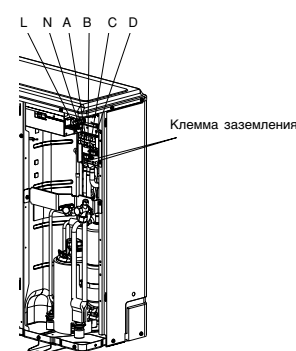
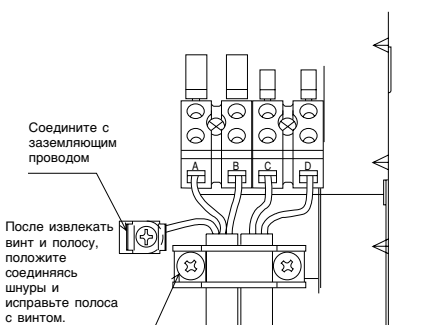

Проверка электропитания и напряжения

- перед установкой, источник питания необходимо проверить и обязательно работу проводки необходимо выполнить. Сделать емкость проводки правильно, используйте belowof провода перечисленные датчиками lead-in от трансформатора полюса и для проводки от доски переключателя взрывателя положите в коробку к главным образом переключателю и напольному блоку в рассмотрении locked течения ротора.

ВАЖНО

Длина кабеля	Поперечное сечение провода
До 15m	2.5mm ²
До 25m	4.0mm ²

ВАЖНО

Емкость предохранителя
Пластиковый предохранитель с временной задержкой на 30А

1 Изоляция и обслуживание трубопроводного соединения

- Соединенные терминалы должны быть полностью закрыты тепловым изолятором и затем обвязаны резиновым жгутом.
- Пожалуйста, соедините вместе трубку и электропровод виниловой лентой, как показано на рисунке, изображающем монтаж внутреннего и наружного блоков, затем закрепите их держателями.
- Для улучшения тепловой изоляции и предотвращения конденсации воды, пожалуйста, закройте наружную часть дренажной муфты и трубки изолирующей тр убкой.
- Полностью закройте любые зазоры шпа глевкой.

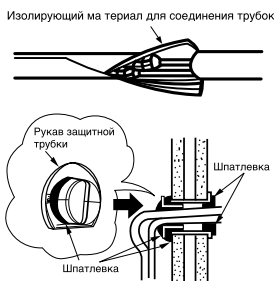

3 Источник питания и рабочее испытание

Источник питания

- Пожалуйста, используйте новую розетку, из-за плохого контакта в старой розетке может возникнуть неисправность.
- Пожалуйста, вставьте и выньте вилку из розетки 2-3 раза. Это необходимо, чтобы убедиться в том, что вилка полностью входит в розетку.
- Обеспечьте добавочную длину для сетевого провода, чтобы не натягивать провод силой, так как это может привести к плохому контакту.
- Не укрепляйте сетевой провод U-образным гвоздем.

Предупреждение

Рабочее испытание

- Пожалуйста, убедитесь в нормальной работе кондиционера во время рабочего испытания.
- Объясните вашему покупателю правильные способы эксплуатации кондиционера, как это описано в инструкции для пользователя.

2 Монтаж дистанционного регулятора

- Дистанционный регулятор может быть р азмещен на подставке которая укрепляется на стене или балке.
- Для эксплуатации регулятора на подставке, пожалуйста убедитесь, что блок может принять сигнал, переданный регулятором из места, где укреплена подставка. Блок издаст гудок "БИП", когда сигнал получен из дистанционного регулятора. Передача сигнала ослаблена при наличии ламп люминесцентного освещения. Поэтому во время монтажа подставки дистанционного регулятора, пожалуйста, включите свет (Даже в дневное время) для определения места установки подставки.



Снятие передней крышки

- Снимите переднюю панель.
 - Снимайте и устанавливайте переднюю панель двумя руками.
- После открытия передней панели двумя руками.
 - Освободите правый кронштейн, толкнув его внутрь.
 - Сдвиньте переднюю панель вправо как показано на рисунке. Затем снимите ее, потянув вперед.
- Снимите фильтры.
 - Колпачок
 - Винт
- Потяните переднюю крышку вверх до такого положения, чтобы нижняя часть передней крышки оказалась на дефлекторе.
 - Нижняя часть передней крышки
 - Дефлектор
- Снимите переднюю крышку, держа ее двумя руками и потянув в направлении, указанном на рисунке стрелками.

Установка передней крышки

- После покрытия переднего покрытия к единице, твердо завербуйте в верхней части (четыре места). Тогда проверьте, что утечка твердо приложена. Выдвиньте переднее покрытие в направлении стрелки в части крюков.
 - Отверстие
 - Вал
 - Направляющая
- Завербуйте переднее покрытие в более низкой части к утечке, готовая в кастрюле и затем устанавливают их винтами и приложите заглавные буквы.
- Установите переднюю панель.
 - Вставьте левый вал передней панели в отверстие передней крышки. Затем вставьте правый вал аналогично левому.
 - Закрепите фильтры так, чтобы сторона, обозначенная "ПЕРЕД" (FRONT), была направлена вверх.
 - Закрепив фильтры, толкните переднюю панель как указано тремя стрелками на рисунке и закройте ее.