

ТОЛЬКО ДЛЯ ОБСЛУЖИВАЮЩЕГО ПЕРСОНАЛА

HITACHI
Inspire the Next

ИТАСНІ РАЗДЕЛЕННЫЙ КОНДИЦИОНЕР ИНСТРУКЦИЯ ПО МОНТАЖУ

ВНУТРЕННИЙ БЛОК



**RAS-08QH5E
RAS-10QH5E
RAS-14QH5E
RAS-18QH5E**

- Тщательно изучите процедуры правильного монтажа перед началом монтажной работы.
- Агенты по продаже должны информировать покупателей относительно правильного монтажа.

Инструменты, необходимые для монтажной работы.

- \oplus \ominus Отвертки двух типов
- Рулетка
- Нож
- Пила
- Мощная дрель диаметром 65мм
- Шестигранный ключ (6x4mm)
- Ключи (14, 17, 22, 26, 27 мм)
- Детектор утечки газа
- Кусачки для трубок
- Замазка (шпатлевка)
- Замазка (шпаклевка)
- Виниловая лента
- Клещи
- Оборудование для придания трубке формы раструба

ПРАВИЛА ТЕХНИКИ БЕЗОПАСНОСТИ

- Внимательно прочитайте правила техники безопасности перед началом работы.
- Содержание этого раздела жизненно важно для обеспечения безопасности. Пожалуйста, обратите особое внимание на следующие знаки.

ОСТОРОЖНО неправильные методы монтажа могут привести к смерти или серьезной травме.

ПРЕДУПРЕЖДЕНИЕ неправильный монтаж может привести к серьезным последствиям.

Убедитесь в том, что кондиционер работает нормально после монтажа. Объясните покупателю правильный способ эксплуатации кондиционера в соответствии с инструкцией для пользователя.

ОСТОРОЖНО

- Пожалуйста, сделайте запрос Вашему агенту по продажам или квалифицированному технику на установку кондиционера. Могут случиться утечка воды, короткое замыкание или возгорание, если Вы делаете монтаж сами.
- Пожалуйста, в процессе монтажа соблюдайте правила, указанные в инструкции по монтажу. Неправильный монтаж может привести к утечке воды, электрическому удару и возгоранию.
- Убедитесь, что блоки кондиционера устанавливаются в местах, которые могут полностью выдержать вес блоков. В противном случае, блоки могут представлять опасность при падении с высоты.
- Соблюдайте правила работы с электроустановками и методы, описанные в инструкции по монтажу, при работе с током. Используйте электрические кабели, одобренные инстанциями Вашей страны.
- Убедитесь в использовании специально предназначенной проволоки для соединения охлаждающего и конденсирующего блоков. Пожалуйста, убедитесь в том, что соединения надежны после того, как провода введены в терминалы. Неправильное введение проводов и свободные контакты могут вызвать перегрев и возгорание.
- Пожалуйста, используйте специально предназначенные детали для монтажа. Иначе, блоки могут упасть, возникнет утечка воды, могут произойти электрический удар и возгорание.
- Обязательно используйте указанный набор трубок для R-410A. Иначе медные трубки могут ломаться или протекать.
- Устанавливая или извлекая кондиционер, только будет позволен определенный хладагент (R410A), не позволяйте воздух или влагу остаться в цикле рефрижерации. В противном случае, давление в цикле рефрижерации может стать повреждение аномально высоких и причины.
- В случае утечки газа-хладагента во время работы убедитесь, что помещение полностью проветрено. При контакте газа-хладагента с огнем может возникнуть ядовитый газ.
- После завершения установочных работ проверьте отсутствие утечки газа-хладагента. Если газ-хладагент протекает в помещение, вступая в контакт с огнем в обогревателях, может возникнуть ядовитый газ.
- Несанкционированные изменения в конструкции кондиционера могут быть опасными. При возникновении поломки обратитесь к квалифицированному специалисту по кондиционерам или электрику. Неправильно произведенный ремонт может служить причиной протечки воды, ударов током и возгорания и т.д.

ПРЕДУПРЕЖДЕНИЕ

- Должен быть установлен прерыватель цепи или плавкий предохранитель (с временной задержкой на 16А). При отсутствии прерывателя цепи или плавкого предохранителя существует опасность удара током. Главный переключатель с контактным зазором более, чем 3мм, должен быть установлен на линии электропитания наружного блока.
- Не устанавливайте блок вблизи места, где есть горючий газ. Конденсирующий блок может загореться, если возникнет утечка воспламеняющегося газа.
- Пожалуйста, обеспечьте ровный поток воды при установке дренажной муфты.
- Трубки должны устанавливаться на опорах, с расстоянием между опорами не более 1 м.

ВЫБОР МЕСТА УСТАНОВКИ (Пожалуйста, обратите внимание на следующие пункты и по лите разрешение покупателя перед монтажом).

ОСТОРОЖНО

- Блок должен быть установлен в устойчивом, невибрирующем месте, обеспечивающем стабильное его положение.

ПРЕДУПРЕЖДЕНИЕ

- Не допускаются источники тепла вблизи блока и какие-либо препятствия выводу воздуха.
- Зазоры сверху, справа и слева указаны на рисунке ниже.
- Расположение должно быть удобным для соединения с ВНЕШНИМ блоком и для стока воды.
- Чтобы избежать вмешательства от шума, пожалуйста разместите единицу и ее отдаленного диспетчера по крайней мере 1м от радио, телевидение и инвертор напечатать флуоресцент лампы.
- Во избежание ошибок в передаче сигнала от дистанционного регулятора, пожалуйста, помещайте регулятор подальше от высокочастотных установок и мощных радиосистем.
- Инсталляционная высота внутренней единицы должна быть 2.3м.

Наименование Компонентов внутреннего Блока

№	Предмет	Количество
1	Подвеска	1
2	Винт для Подвески (4.1x32)	6
3	Подставка для дистанционного Регулятора	1
4	Батарея Размера AAA	2
5	Винт для Подставки дистанционного регулятора (3.1x16)	2
6	Дистанционный Регулятор	1
7	Очищающий Фильтр	1
8	Подставка	1

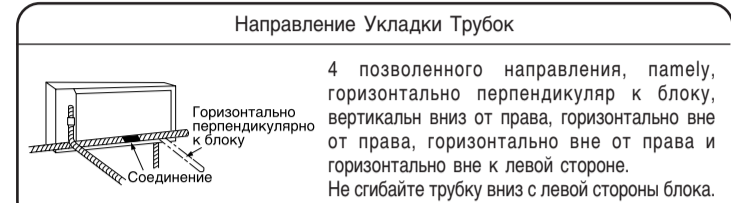
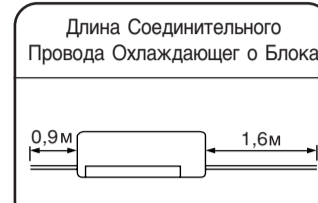

Рисунок, показывающий Монтаж ВНУТРЕННЕГО

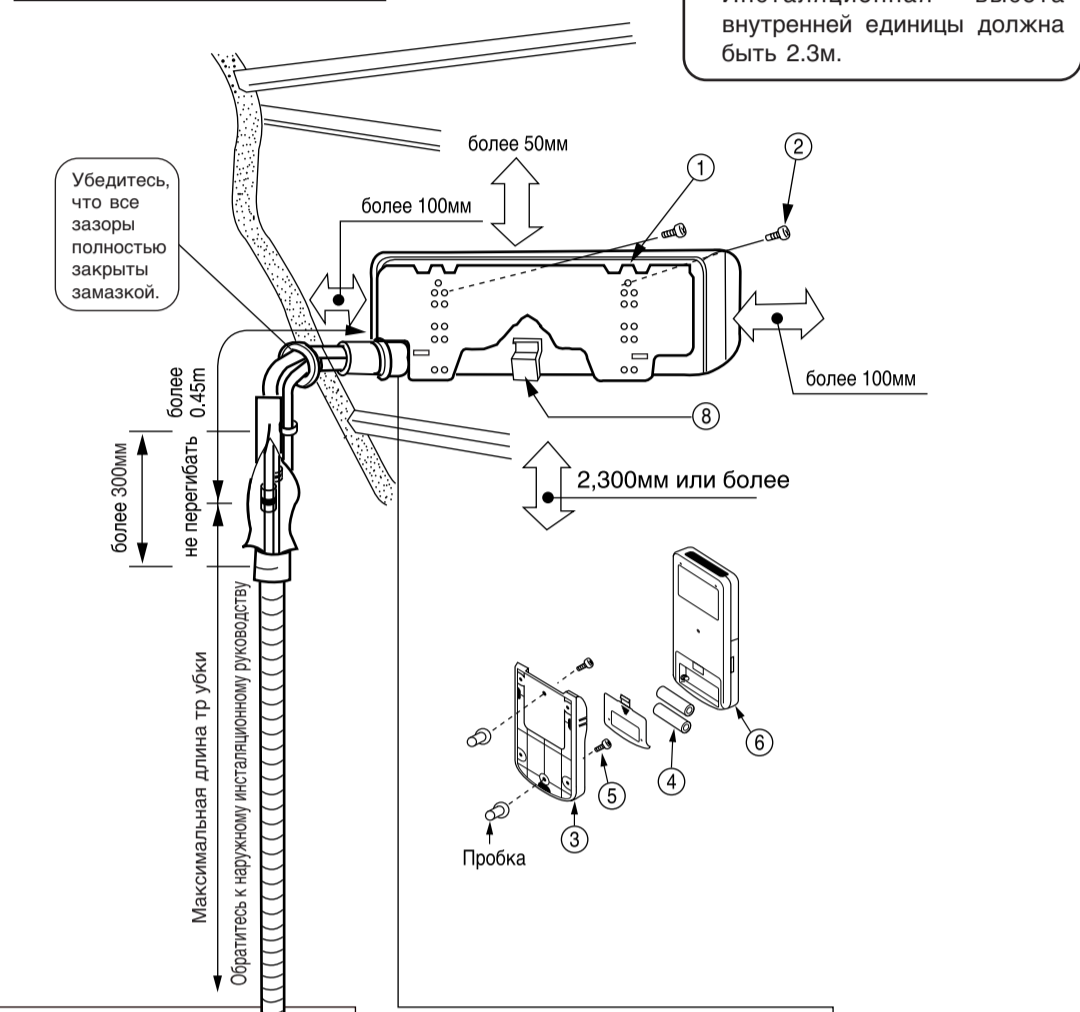

ПРЕДУПРЕЖДЕНИЕ

- Инсталляционная высота внутренней единицы должна быть 2.3м.

- Разность в высоте между охлаждающим и конденсирующим блоками должна быть меньше 10 м.
- Соединительная трубка, независимо, большая или маленькая, должна быть изолирована изолирующей трубкой и затем обмотана виниловой лентой. (Изолятор будет портиться, если не обмотан лентой).

Соединение изолированной дренажной муфты. внутреннего диаметра 16мм. Пожалуйста, используйте изолированную дренажную муфту для внутреннего трубопровода (коммерческий продукт).

Внутренний трубопровод должен быть изолирован изолирующей трубкой, имеющейся в комплекте. (Если изоляции недостаточно, используйте пожалуйста, коммерческие продукты).

1 Монтаж Подвески, Проход Стены и Монтаж Защитной Трубки

ПРЕДУПРЕЖДЕНИЕ

- Сток контейнера с водой внутри ВНУТРЕННЕГО блока может быть сделан слева. Поэтому подвеска должна быть укреплена горизонтально или слегка наклонена в сторону дренажной муфты. Иначе, конденсированная вода может переполнить водный контейнер.

Прямое Закрепление на Стене

- Пожалуйста, используйте скрытые балки в стене для закрепления по двески.

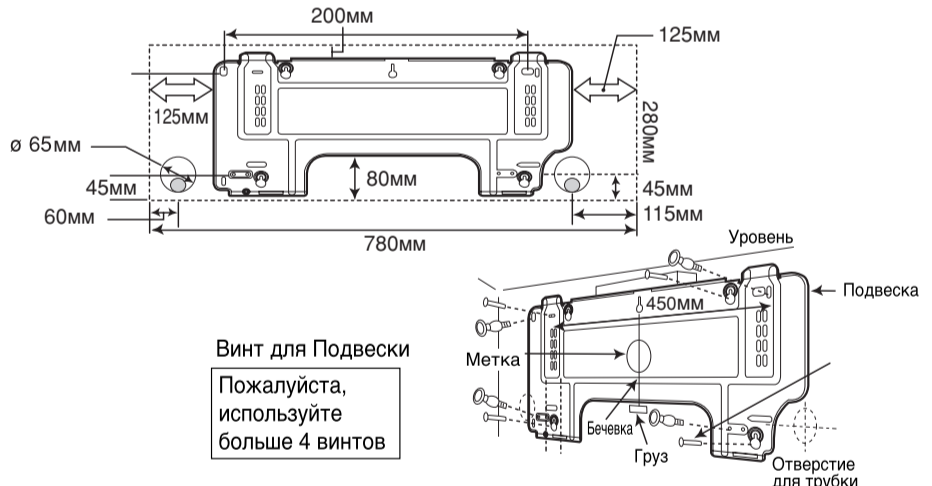

Процедуры Монтажа и Меры Предосторожности

1. Просверлить отверстия в стене. (Как показано ниже)
2. Вставить пробки в отверстия. (Как показано ниже)
3. Закрепить подвеску на стене винтами 4,1 x 32. (Как показано на рисунке ниже)

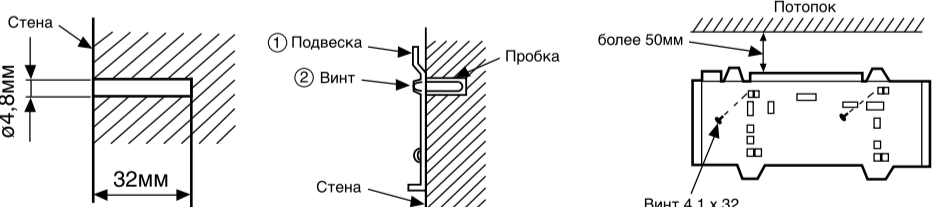

Процедуры для крепления подставки дистанционного регулятора

1. Просверлить отверстия в стене. (Как показано ниже)
2. Вставить пробки в отверстия. (Как показано ниже)
3. Подставка для дистанционного регулятора. (Как показано ниже)

Проход Стены и Монтаж Защитной Трубки

- Просверлить в стене отверстие ϕ 65 мм, которое слегка наклонено к наружной стороне. Сверлите стену под небольшим углом.
- Обрезать защитную трубку по толщине стены.
- Пустой промежуток в рукаве защитной трубки должен быть полностью закрыт шпатлевкой во избежание попадания дождевых капель в комнату.

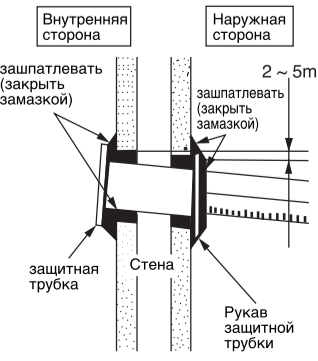

ПРЕДУПРЕЖДЕНИЕ

Убедитесь, что провод не находится в контакте с каким-либо металлом в стене. Пожалуйста, используйте защитную трубку в качестве провода, проходящего через полую часть стены так, чтобы предотвратить возможность повреждения мышами. При неполной герметизации снаружи будет просачиваться воздух, имеющий высокую влажность, и из него будет конденсироваться влага.

2 МОНТАЖ ВНУТРЕННЕГО БЛОКА

ВЕРТИКАЛЬНО НАПРАВЛЕННЫЙ ТРУБОПРОВОД

Подготовка

- Подсоединить соединительный провод
- Вытащить трубку, соединительный провод и дренажную муфту.

Монтаж

- Верхняя часть ВНУТРЕННЕГО блока подвешивается на подвеску.
- Выступ в нижней части ВНУТРЕННЕГО блока зацепляется за подвеску.

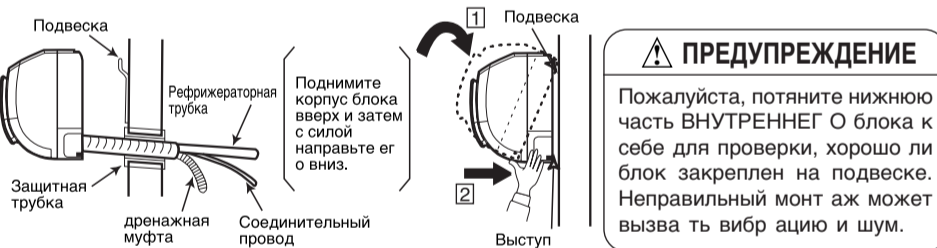

ПРЕДУПРЕЖДЕНИЕ

Пожалуйста, потяните нижнюю часть ВНУТРЕННЕГО блока к себе для проверки, хорошо ли блок закреплен на подвеске. Неправильный монтаж может вызвать вибрацию и шум.

СНЯТИЕ ВНУТРЕННЕГО БЛОКА

- Нажмите вверх разделы (НАЖИМА) на дне внутреннего блока и вытяните нижнюю плиту к вам. После этого когти выпущены от неподвижной плиты. (разделы (НАЖИМА) показаны 2 стрелками в правом рисунке)

ГОРИЗОНТАЛЬНЫЙ ТРУБОПРОВОД

Подготовка

- Замените местоположение дренажной муфты и дренажной крышки при горизонтальном трубопроводе, как показано на рисунке ниже. Убедитесь, что дренажная муфта заткнута, пока она оборачивается изолирующим материалом.

- Пожалуйста, используйте клещи для того, чтобы вытянуть дренажную крышку. (Это самый легкий способ удалить дренажную крышку).

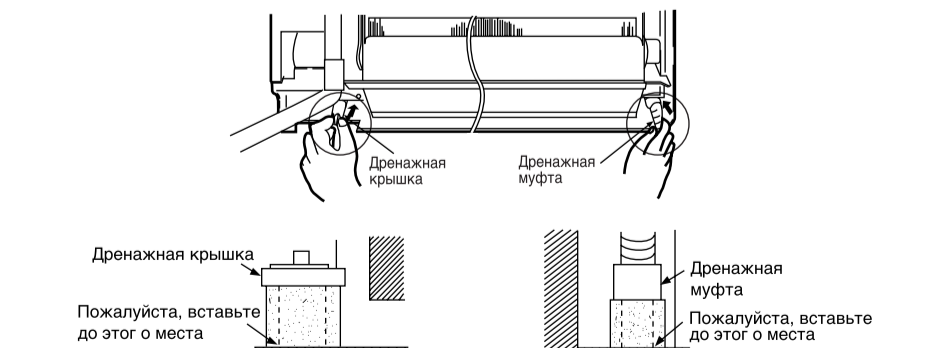

ПРЕДУПРЕЖДЕНИЕ

Если вставить неправильно, то конденсированная вода может протекать.

ГОРИЗОНТАЛЬНЫЙ И ВЕРТИКАЛЬНЫЙ ТРУБОПРОВОДЫ - ПРОДЕЛЫВАНИЕ ОТВЕРСТИЙ

- При использовании горизонтального или вертикального трубопроводов сделайте ножом отверстия, как показано на рисунке. Затем зачистите края отверстий напильником.
- Поверните трубопровод пока держит вниз более низкую часть труб-поддержите вручную.

МОНТАЖ РЕФРИЖЕРАТОРНЫХ ТРУБОК ПОСЛЕ СОЕДИНЕНИЯ

- Рефрижераторная трубка должна быть подогнана так, чтобы входила в отверстие в стене и затем была готова для последующего соединения.
- Оконечники 2 соединительных трубок должны быть покрыты изолятором, используемым для соединения оконечников. Затем трубки оборачиваются изолирующей трубкой.
- Подключите соединяющий шнур после извлечения электрической крышки. (refer to СОЕДИНЕНИЕ ЭЛЕКТРИЧЕСКОГО ПРОВОДА)
- После подгонки вставьте соединительный провод и трубки в свободное пространство под внутренним блоком. Используйте зажим, чтобы держат их плотно.



СОЕДИНЕНИЕ РЕФРИЖЕРАТОРНЫХ ТРУБОК ПРИ МОНТАЖЕ ВНУТРЕННЕГО БЛОКА

Подготовка к Монтажу Рефрижераторных Трубок

- Рефрижераторные трубки и соединительный шнур поддаются трансформации и прилагаются в комплекте.
- Концы рефрижераторных трубок находятся в местах обозначенных символом "X".



Монтаж

- Повесьте ВНУТРЕННИЙ блок на дюпку сзади ВНУТРЕННЕГО блока, чтобы выдвинуть нижнюю часть на 15см вперед. Разместите дренажную трубку в отверстии на стене.
- Изолируйте соединительную часть рефрижераторной трубки изолятором.
- После подсоединения рефрижераторных трубок оберните их изолирующей трубкой.
- Подключите соединяющий шнур после извлечения электрической крышки. (refer to СОЕДИНЕНИЕ ЭЛЕКТРИЧЕСКОГО ПРОВОДА)
- После подгонки разместите соединительный провод и рефрижераторные трубки в свободном пространстве под ВНУТРЕННИМ блоком.
- Выступ ВНУТРЕННЕГО блока должен висеть на подвеске.

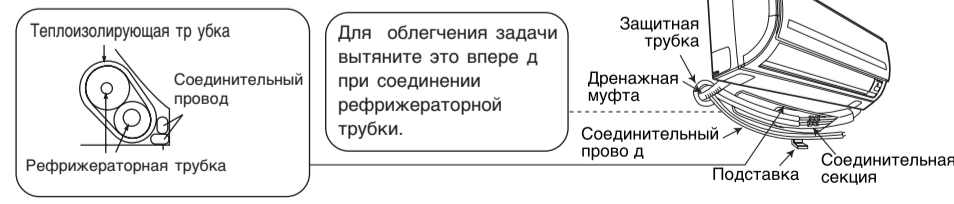

3 Монтаж Дренажной Муфты

- Убедитесь, что дренажная муфта не перегнута и не подсоединена свободно.
- Вы можете выбрать любую сторону (левую или правую) для монтажа дренажной муфты. Пожалуйста, обеспечьте при монтаже ровный поток конденсированной воды из ВНУТРЕННЕГО блока. (Небрежность может привести к утечке воды).

1 Приготовление Трубки

- Используйте резак для перерезания медной трубки.



ПРЕДУПРЕЖДЕНИЕ

- Зазубренные края трубок приведут к утечке.
- При снятии заусенцев направляйте инструмент снизу, чтобы исключить попадание медных стружек в трубку.
- Перед приданием трубке формы в аструбу наденьте специальную аструбную гайку.

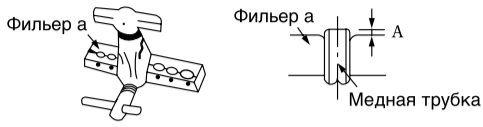

- Рекомендовать использовать инструмент горения R410A

Наружный Диаметр (ø)	A (mm)	
	Инструмент R410A	Инструмент R22
6.35	0.0 ~ 0.5mm	1.0mm
9.52	0.0 ~ 0.5mm	1.0mm
12.7	0.0 ~ 0.5mm	1.0mm

2 Соединение трубок

ПРЕДУПРЕЖДЕНИЕ

При снятии раструбной гайки на внутреннем блоке, сначала снимите гайку со стороны меньшего диаметра, иначе вылетит герметичный колпачок со стороны большего диаметра. При работе слейте воду в трубки.

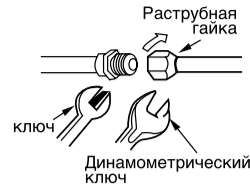

	Наружный диаметр трубки	Момент силы Н.М (кгс • см)
Страна малого диаметра	6.35 (1/4")	13.7 – 18.6 (140 – 190)
Страна большого диаметра	9.52 (3/8")	34.3 – 44.1 (350 – 450)
	12.7 (1/2")	44.1 – 53.9 (450 – 550)
Крышка головки вентиля	Страна малого диаметра	6.35 (1/4")
	Страна большого диаметра	9.52 (3/8")
Крышка сердечника вентиля	Страна малого диаметра	19.6 – 24.5 (200 ~ 250)
	Страна большого диаметра	19.6 – 24.5 (200 ~ 250)
Крышка сер дечника вентиля	Страна малого диаметра	29.4 – 34.3 (300 ~ 350)
	Страна большого диаметра	29.4 – 34.3 (300 ~ 350)
Крышка сер дечника вентиля	Страна малого диаметра	12.3 – 15.7 (125 ~ 160)
	Страна большого диаметра	12.3 – 15.7 (125 ~ 160)

3 Удаление Воздуха из Трубки и Проверка Утечки Газа

Процедуры использования Вакуумного Насоса для Удаления Воздуха

- Как показано на рисунке справа, снимите колпачок с сердечника клапана. Затем подсоедините шланг насоса. Снимите колпачок с головки клапана. Подсоедините переходник вакуумного насоса к насосу и подсоедините шланг насоса к переходнику.
- Полностью уплотните за твор "Hi" магистрального вентиля и полностью отвинтите затвор "Lo". Задействуйте вакуумный насос примерно на 10-15 минут, затем полностью уплотните за твор "Lo" и выключите вакуумный насос.
- Полностью отвинтите шпindelь сервисного о вентиля (в 2 местах) в направлении против часовой стрелки для впуска охладителя (используйте Шестигранный Ключ)
- Отсоедините шланг насоса и закрепите колпачок на головке клапана. Проверьте окружность колпачка на утечку газа. После этого процедура закончена.

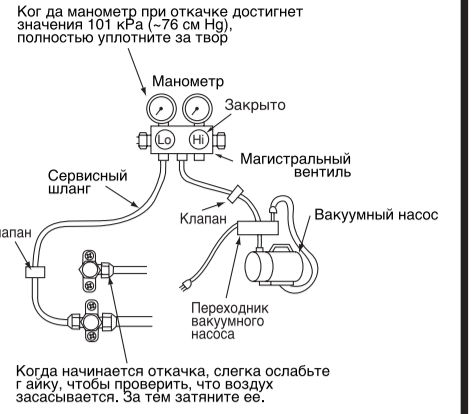

Когда начинается откачка, слегка ослабьте гайку, чтобы проверить, что воздух засасывается. За тем затяните ее.

Проверка Утечки Газа

Пожалуйста, используйте детектор утечки газа для проверки соединения с Раструбной гайкой, как показано справа.

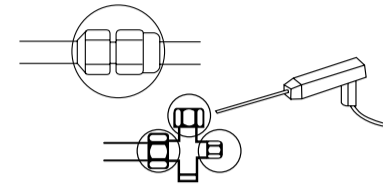

Если происходит утечка, затяните соединение сильнее до прекращения утечки. (Использовать датчик, предусмотрел R410A).

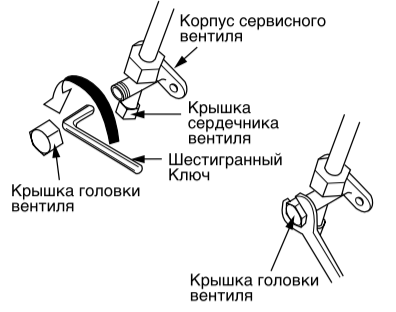

ОСТОРОЖНО

- Этот бытовой прибор необходимо заземлить.

Используйте только напряжение, указанное для данного кондиционера. В противном случае устройство может испортиться или не достичь предусмотренной мощности.

Процедуры электропроводки

В том случае, если электропитание подается с внутреннего блока.

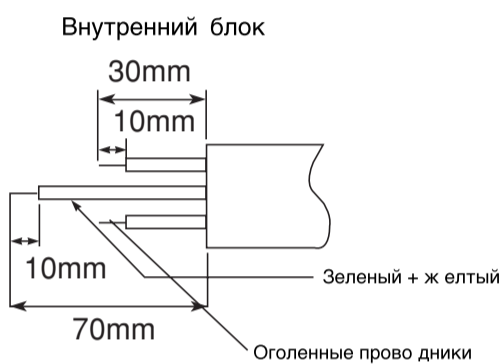

ОСТОРОЖНО

- Оголенная часть сердечника провода должна быть длиной 10 мм. Прочно присоедините его к клемме. Затем потяните отдельные провода, чтобы убедиться в прочности контакта. Неправильное соединение может сжечь клемму.
- Убедитесь в том, что используется только шнур питания, сертифицированный в вашей стране соответствующей организацией. Например, в Германии тип кабеля – ИУМ 3x1,5 мм.
- Подсоединение проводов к клеммам блока см. в Руководстве по установке. Кабели должны соответствовать стандартам электромонтажных работ.
- Между клеммами L и И напряжение 220-240V. Поэтому перед началом обслуживания убедитесь, что вилка шнура питания вынута из розетки, или что выключен основной выключатель.

Злектропроводка внутреннего блока

- для соединения провода indoor блока, вы извлечь лицевую панель и и электрическую крышку.

метод для того чтобы извлечь лицевую панель.

- Refer to "ЗАКЛЮЧИТЕЛЬНЫЙ ЭТАП УСТАНОВКИ – как извлечь переднюю крышку".

Метод снятия нижней крышки

- за место 1 и 2 в направлениях, указанных стрелками для снятия крышки

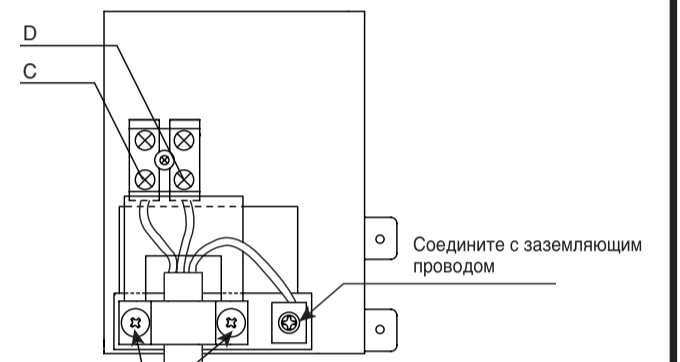
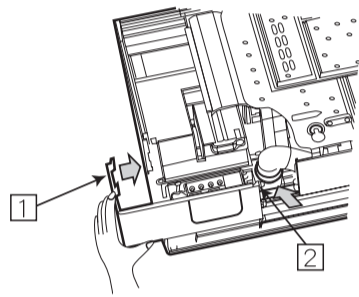

После откручивания винтов и снятия крышки, установите соединительные провода, после чего закрепите крышку винтами.

Проверка электропитания и напряжения

- перед установкой, источник питания необходимо проверить и обязательно работу проводки необходимо выполнить. Сделать емкость проводки правильно, используйте belowfor провода перечисленные датчиками lead-in от трансформатора полюса и для проводки от доски переключателя взрывателя положите в коробку к главным образом переключателю и напольному блоку в рассмотрении locked течения ротора.

ВАЖНО

Длина кабеля	Поперечное сечение провода
up to 6m	1.5mm ²
up to 15m	2.5mm ²
up to 25m	4.0mm ²

1 Изоляция и обслуживание трубопроводного соединения

- Соединенные терминалы должны быть полностью закрыты тепловым изолятором и затем обвязаны резиновым жгутом.
- Пожалуйста, соедините вместе трубку и электропровод виниловой лентой, как показано на рисунке, изображающем монтаж внутреннего и наружного блоков, затем закрепите их держателями.
- Для улучшения тепловой изоляции и предотвращения конденсации воды, пожалуйста, закройте наружную часть дренажной муфты и трубки изолирующей трубой.
- Полностью закройте любые зазоры шпала тлевкой.

Изолирующий материал для соединения трубок

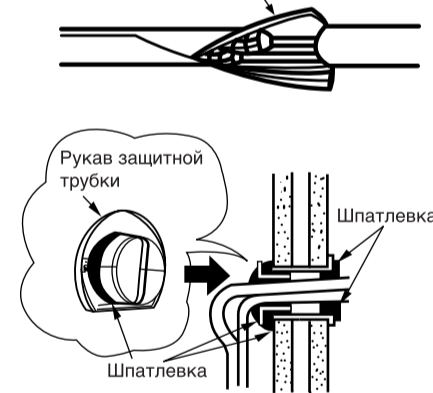

2 Монтаж дистанционного регулятора

- Дистанционный регулятор может быть размещен на подставке которая укрепляется на стене или балке.
- Для эксплуатации регулятора на подставке, пожалуйста убедитесь, что блок может принять сигнал, переданный регулятором из места, где укреплена подставка. Блок издает гудок "БИП", когда сигнал получен из дистанционного регулятора. Передача сигнала ослаблена при наличии ламп люминисцентного освещения. Поэтому во время монтажа подставки дистанционного регулятора, пожалуйста, включите свет (Даже в дневное время) для определения места установки подставки.

Регулятор должен быть повешен на крючке в нижней части подставки. Нажмите на дистанционный регулятор в направлении, показанном на рисунке внизу.



Рабочее испытание

- Пожалуйста, убедитесь в нормальной работе кондиционера во время рабочего испытания.
- Объясните вашему покупателю правильные способы эксплуатации кондиционера, как это описано в инструкции для пользователя.

Снятие передней крышки

- Снимите переднюю панель.
- Снимайте и устанавливайте переднюю панель двумя руками.

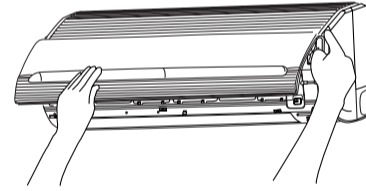

- После открытия передней панели двумя руками.
- Освободите правый кронштейн, толкнув его внутрь.
- Сдвиньте переднюю панель вправо как показано на рисунке. Затем снимите ее, потянув вперед.

- Снимите фильтры.
- После извлечения 2 винта, вытяните центр передней крышки к вам и выпустите когти.

- Вытяните бортовые стороны (более низкие разделы) передней крышки к вам как показано на рисунке и извлеките крышку.

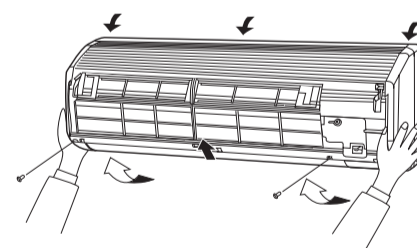

Установка передней крышки

- Проверьте что лоток стока обеспеченно прикреплен.
- После устанавливать переднюю крышку на блок, закрепите 3 когтя на верхней стороне крышки обеспеченно. После этого, нажмите центр передней крышки для того чтобы зафиксировать когти.
- Затяните 2 винта.

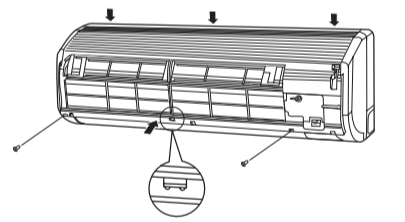

- Установите фильтр.
- Сползите валы правых и левых рукояток на стирающийся панели вдольшагов для того чтобы ввести валы в отверстия до они останавливаются. После проверять что валы обеспеченно введены близко панели.

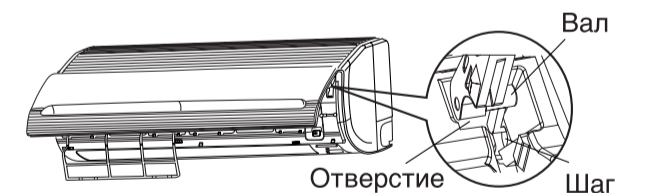

3 Источник питания и рабочее испытание

Источник питания

Предупреждение

- Пожалуйста, используйте новую розетку, из-за плохого контакта в старой розетке может возникнуть неисправность.
- Пожалуйста, вставьте и выньте вилку из розетки 2-3 раза. Это необходимо, чтобы убедиться в том, что вилка полностью входит в розетку.
- Обеспечьте добавочную длину для сетевого провода, чтобы не натягивать провод силой, так как это может привести к плохому контакту.
- Не укрепляйте сетевой провод U-образным гвоздем.