

ΜΟΝΟ ΓΙΑ ΤΟ ΠΡΟΣΩΠΙΚΟ ΣΥΝΤΗΡΗΣΗΣ

HITACHI

Inspire the Next

HITACHI ΚΛΙΜΑΤΙΣΤΙΚΟ ΔΙΑΙΡΟΥΜΕΝΟΥ ΤΥΠΟΥ ΟΔΗΓΙΕΣ ΕΓΚΑΤΑΣΤΑΣΗΣ

Εσωτερική μονάδα / Εξωτερική μονάδα

RAS-18YH5 / RAC-18YH5
RAS-25YH5 / RAC-25YH5
RAS-35YH5 / RAC-35YH5



ΟΔΗΓΙΕΣ ΑΣΦΑΛΕΙΑΣ

- Διαβάστε προσεκτικά τις οδηγίες ασφαλείας πριν τη λειτουργία της μονάδας.
- Τα περιεχόμενα αυτής της ενότητας είναι πολύ σημαντικά για την ασφάλειά σας. Δώστε ιδιαίτερη προσοχή στα παρακάτω σύμβολα.

▲ ΚΙΝΔΥΝΟΣ Η εσφαλμένη εγκατάσταση μπορεί να προκαλέσει θάνατο ή σοβαρό τραυματισμό.

▲ ΠΡΟΣΟΧΗ Η ακατάλληλη εγκατάσταση θα μπορούσε να έχει σοβαρές συνέπειες.

● Βεβαιωθείτε ότι έχετε συνδέσει τη γραμμή γείωσης.

● Αυτό το σύμβολο στις εικόνες σημαίνει απαγόρευση.

Βεβαιωθείτε ότι η συσκευή λειτουργεί κανονικά μετά την εγκατάσταση. Ενημερώστε τον πελάτη για τη σωστή λειτουργία και συντήρηση της συσκευής όπως περιγράφεται στις οδηγίες χρήσης. Ζητήστε από τον πελάτη να φυλάξει αυτές τις οδηγίες εγκατάστασης μαζί με τις οδηγίες χρήσης.

▲ ΚΙΝΔΥΝΟΣ

- Ζητήστε από τον αντιπρόσωπο ή από ειδικευμένο τεχνικό να αναλάβει την εγκατάσταση του κλιματιστικού. Υπάρχει κίνδυνος διαρροής νερού, βραχυκυκλώματος ή πυρκαγιάς αν επιχειρήσετε να εγκαταστήσετε μόνοι σας τη συσκευή.
- Ακολουθήστε προσεκτικά αυτές τις οδηγίες εγκατάστασης. Η εσφαλμένη εγκατάσταση μπορεί να προκαλέσει διαρροή νερού, ηλεκτροπληξία και πυρκαγιά.
- Βεβαιωθείτε ότι οι μονάδες έχουν τοποθετηθεί σε σημεία που μπορούν να σπώσουν τους. Διαφορετικά, μπορεί να πέσουν προκαλώντας σοβαρούς κινδύνους.
- Τηρήστε τις οδηγίες και τους κανονισμούς για την ηλεκτρική εγκατάσταση και τις οδηγίες που περιγράφονται σε αυτό το φυλλάδιο για τις ηλεκτρολογικές εργασίες. Χρησιμοποιήστε μόνο εγκατεστημένα ή χώρα σας καλώδια. Βεβαιωθείτε ότι χρησιμοποιείτε το κατάλληλο κύκλωμα. Μπορεί να προκληθεί βραχυκύκλωμα και πυρκαγιά αν χρησιμοποιηθούν κακής ποιότητας καλώδια ή δεν γίνουν σωστά οι εργασίες.
- Βεβαιωθείτε ότι χρησιμοποιείτε το ενδεδειγμένο καλώδιο για την σύνδεση της εσωτερικής και της εξωτερικής μονάδας. Βεβαιωθείτε ότι οι συνδέσεις των καλωδίων στους ακροδέκτες είναι σταθερές και δεν ασκείται πίεση στα σημεία συνδέσεων στη βάση των ακροδεκτών. Ανασφαμένη σύνδεση και κακή επαφή μπορεί να προκαλέσουν υπερθέρμανση και πυρκαγιά.
- Για τις εργασίες εγκατάστασης, χρησιμοποιήστε μόνο τα ενδεδειγμένα εξαρτήματα. Διαφορετικά, η μονάδα μπορεί να πέσει ή να προκληθεί διαρροή νερού, ηλεκτροπληξία, πυρκαγιά ή έντονη κραδασμοί.
- Χρησιμοποιήστε τις κατάλληλες σωληνώσεις για το ψυκτικό R410A. Διαφορετικά, μπορεί να προκληθεί ρήξη στους χαλκοσωληνούς ή βλάβη.
- Κατά την εγκατάσταση ή τη μεταφορά του κλιματιστικού σε άλλη θέση, βεβαιωθείτε ότι δεν θα εισέλθει στον κύκλο ψύξης αέρας εκτός από το συγκεκριμένο ψυκτικό αέριο (R410A). Σε αντίθετη περίπτωση, η πίεση του κύκλου ψύξης μπορεί να αυξηθεί σε μη φυσιολογικά επίπεδα προκαλώντας ρήξη και τραυματισμό.
- Ασπίδα καλά το χώρο εάν κατά την εγκατάσταση συμβεί διαρροή ψυκτικού αερίου. Σε περίπτωση που το ψυκτικό αέριο έρθει σε επαφή με τη φωτιά, μπορεί να αποδομηθεί δηλητηριώδες αέριο.
- Αφού ολοκληρωθούν οι εργασίες εγκατάστασης, ελέγξτε για να βεβαιωθείτε ότι δεν υπάρχει διαρροή ψυκτικού αερίου. Σε περίπτωση διαρροής του ψυκτικού αερίου στο χώρο, εάν έρθει σε επαφή με τη φλόγα μιας συσκευής θέρμανσης, για παράδειγμα, μπορεί να παραχθεί δηλητηριώδες αέριο.
- Μη εξουσιοδοτημένες τροποποιήσεις του κλιματιστικού μπορεί να αποβούν επικίνδυνες. Σε περίπτωση βλάβης, καλέστε έναν έμπειρο ψυκτικό ή ηλεκτρολόγο. Ανασφαμένες επισκευές μπορεί να προκαλέσουν διαρροή νερού, ηλεκτροπληξία, πυρκαγιά κτλ.
- Ελέγξτε ότι έχετε συνδέσει τη γραμμή γείωσης από το καλώδιο παροχής ρεύματος στην εξωτερική μονάδα και μεταξύ εσωτερικής και εξωτερικής μονάδας. Μη συνδέετε τη γραμμή γείωσης στο σωλήνα αερίου, στο σωλήνα νερού, σε αλεξήρανο ή στη γραμμή γείωσης του τηλεφώνου. Ακατάλληλη γείωση μπορεί να προκαλέσει ηλεκτροπληξία.
- Όταν τελειώσετε η συσκευή του ψυκτικού (με άντληση), σταματήστε το συμπιεστή και κατόπιν αφαιρέστε το σωλήνα του ψυκτικού. Αν αφαιρέσετε το σωλήνα του ψυκτικού ενώ λειτουργεί ο συμπιεστής και η βαλβίδα παροχής είναι ανοικτή, θα γίνει αναρρόφηση αέρα και θα σημειωθεί απότομη αύξηση της πίεσης στο κύκλωμα ψύξης προκαλώντας εκρήξη ή τραυματισμό.
- Για την εγκατάσταση της μονάδας, πρέπει πρώτα να τοποθετήσετε το σωλήνα του ψυκτικού και μετά να θέσετε σε λειτουργία το συμπιεστή. Αν δεν τοποθετήσετε το σωλήνα του ψυκτικού και βάλτε μπροστά το συμπιεστή με τη βαλβίδα παροχής ανοικτή, θα γίνει αναρρόφηση αέρα και μπορεί να σημειωθεί αύξηση της πίεσης στο κύκλωμα ψύξης σε μη φυσιολογικά επίπεδα προκαλώντας ρήξη και τραυματισμό.

▲ ΠΡΟΣΟΧΗ

- Πρέπει να τοποθετήσετε έναν ασφαλειοδιακόπτη στον ηλεκτρικό πίνακα διανομής του σπιτιού για τη γραμμή που τροφοδοτεί απευθείας με ρεύμα την εξωτερική μονάδα. Στην περίπτωση άλλων εγκαταστάσεων, πρέπει να τοποθετήσετε έναν κεντρικό αυτόματο διακόπτη με διάκενο επαφής ίσο ή μεγαλύτερο από 3mm. Χωρίς ασφαλειοδιακόπτη, υπάρχει κίνδυνος ηλεκτροπληξίας.
- Μην τοποθετείτε τη συσκευή κοντά σε σημεία όπου υπάρχουν ευφλεκτά αέρια. Η εξωτερική μονάδα μπορεί να πιάσει φωτιά σε περίπτωση διαρροής εύφλεκτου αερίου.
- Εξασφαλίστε την ανεμπόδιτη ροή του νερού κατά την εγκατάσταση του σωλήνα αποστράγγισης.
- Αν η εγκατάσταση δεν γίνει σωστά, μπορεί να βραχούν τα επίπεδα σας.
- Πρέπει να χρησιμοποιήσετε εγκεκριμένο καλώδιο ρεύματος σύμφωνα με τις προδιαγραφές IEC. Τύπος καλωδίου ρεύματος: NYM.

ΕΠΙΛΟΓΗ ΤΗΣ ΘΕΣΗΣ ΕΓΚΑΤΑΣΤΑΣΗΣ (Λάβετε υπόψη σας τα παρακάτω σημεία και πάρτε τη συγκριτική του πελάτη πριν την εγκατάσταση.)

▲ ΚΙΝΔΥΝΟΣ

- Τοποθετήστε τη συσκευή σε ένα σημείο σταθερό και χωρίς δονήσεις, το οποίο να αντέχει το βάρος της.

▲ ΠΡΟΣΟΧΗ

- Δεν επιτρέπεται να υπάρχουν πηγές θερμότητας, ούτε άλλα εμπόδια κοντά στην έξοδο αέρα της συσκευής.
- Ο ελεύθερος χώρος στην επάνω, την αριστερή και τη δεξιά πλευρά προσδιορίζονται στην παρακάτω εικόνα.
- Η θέση εγκατάστασης πρέπει να επιτρέπει την αποστράγγιση του νερού και τη σύνδεση των σωληνώσεων με την εξωτερική μονάδα.
- Για να αποφευχθούν τυχόν παρεμβολές από το θόρυβο, τοποθετήστε τη μονάδα και το τηλεχειριστήριο τουλάχιστον σε απόσταση 1 μέτρου από το ραδιόφωνο και τη τηλεόραση.
- Για να αποφευχθούν τυχόν παρεμβολές στη μέθοδο του σημάτων από το τηλεχειριστήριο, τοποθετήστε το μακριά από συσκευές υψηλής συχνότητας και ασύρματα συστήματα υψηλής ισχύος.

▲ ΚΙΝΔΥΝΟΣ

- Τοποθετήστε την εξωτερική μονάδα σε σημείο που να αντέχει το μεγάλο της βάρος. Διαφορετικά, ο θόρυβος και οι κραδασμοί κατά τη λειτουργία θα είναι εννοητικοί.

▲ ΠΡΟΣΟΧΗ

- Μην αφήνετε τη μονάδα εκτεθειμένη στον ήλιο ή τη βροχή. Επίσης, ο εξερισμός πρέπει να γίνεται σωστά και να μην εμποδίζεται.
- Ο αέρας που βγαίνει από τη μονάδα δεν πρέπει να κατευθύνεται απευθείας επάνω σε ζώα ή φυτά.
- Ο ελεύθερος χώρος στην επάνω, την αριστερή, τη δεξιά πλευρά και την μπροστινή πλευρά της μονάδας προσδιορίζονται στην παρακάτω εικόνα. Τουλάχιστον οι δύο από τις παραπάνω πλευρές πρέπει να είναι ελεύθερες.
- Το ύψος εγκατάστασης πρέπει να είναι τουλάχιστον 2.300 mm από το έδαφος.
- Βεβαιωθείτε ότι ο ζεστός αέρας που βγαίνει από τη μονάδα και ο θόρυβος από τη λειτουργία της δεν ενοχλούν τους γείτονες.
- Μην τοποθετείτε τη συσκευή σε μέρη όπου υπάρχουν ευφλεκτά αέρια, ατμοί, λάδια και καπνοί.
- Η θέση που θα επιλέξετε πρέπει να επιτρέπει την ελεύθερη αποστράγγιση του νερού.
- Τοποθετήστε την εξωτερική μονάδα και το καλώδιο σύνδεσης της τουλάχιστον 1 μέτρο από την κεραία ή το καλώδιο σημάτων της τηλεόρασης, του ραδιοφώνου ή του τηλεφώνου. Έτσι θα απορρίψετε τυχόν παρεμβολές εξάτιας του θορύβου.

Όνομασία εξαρτημάτων εσωτερικής μονάδας

Αρ.	Είδος	Ποσότητα
1	Πλαίσιο ανάρτησης	1
2	Βίδα για πλαίσιο ανάρτησης (4,1 x 32)	6
3	Βάση τηλεχειριστηρίου	1
4	Μπαταρία μεγέθους AAA	2
5	Βίδα βάσης τηλεχειριστηρίου (3,1 x 16)	2
6	Σφικτήρας	1
7	Τηλεχειριστήριο	1
8	Μονωτικό φύλλο	1
9	ΔΑΚΤΥΛΙΟΣ	1
10	Σωλήνας αποστράγγισης	1
11	Κάλυμμα διακόπτη	1
12	ΦΙΛΤΡΟ ΚΑΘΑΡΙΣΜΟΥ	1

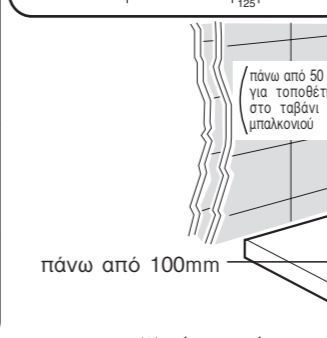
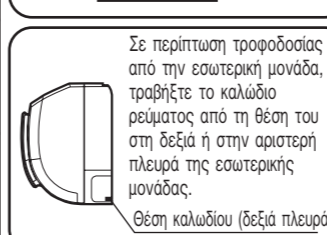
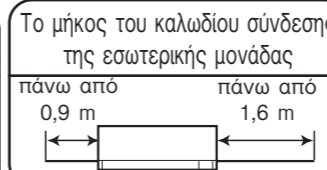

Εικόνα για την εγκατάσταση της εσωτερικής και εξωτερικής μονάδας.

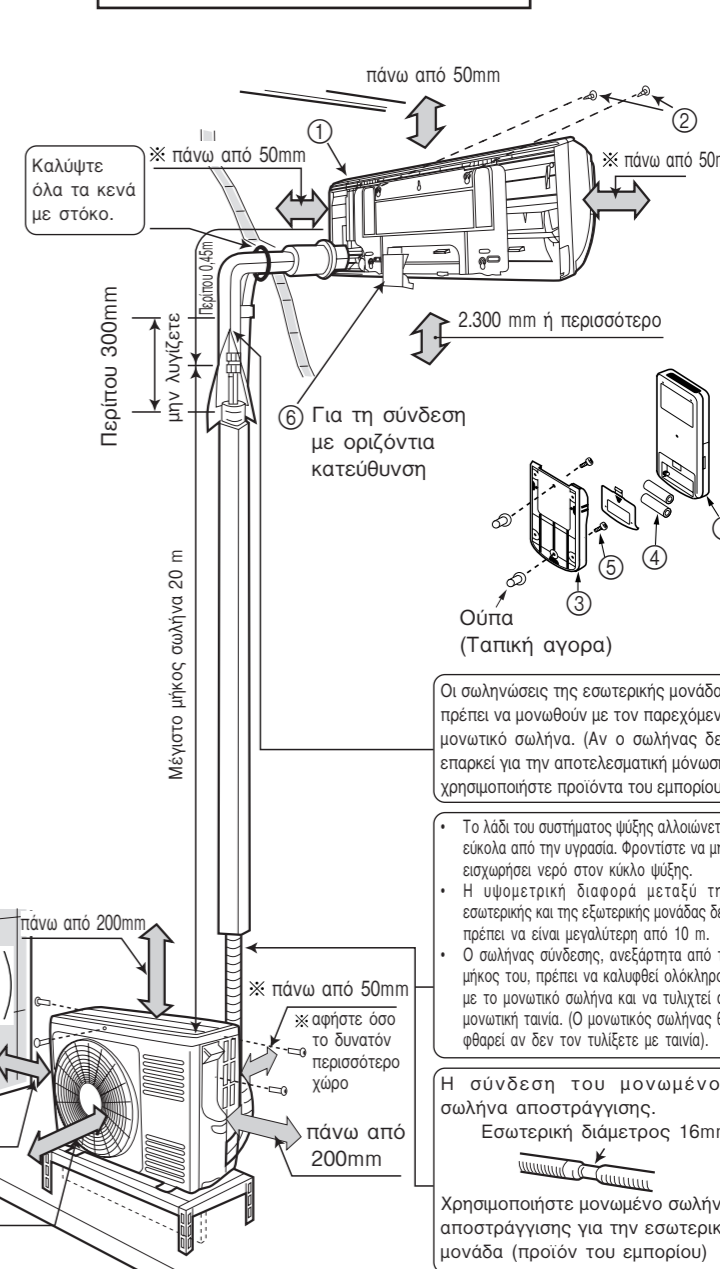

Οι σωληνώσεις της εσωτερικής μονάδας πρέπει να μονωθούν με τον παρεχόμενο μονωτικό σωλήνα. Αν ο σωλήνας δεν επαρκεί για την αποτελεσματική μόνωση, χρησιμοποιήστε προϊόντα του εμπόριου.

Το λάδι του συστήματος ψύξης αλλοιώνεται εύκολα από την υγρασία. Φροντίστε να μην απελευθερώσετε νερό στον κύκλο ψύξης. Η υψομετρική διαφορά μεταξύ της εσωτερικής και της εξωτερικής μονάδας δεν πρέπει να είναι μεγαλύτερη από 10 m. Ο σωλήνας σύνδεσης ανεβάζει από το μέρος του, πρέπει να καλυφθεί αλλοίως με το μονωτικό σωλήνα και να τυλιχτεί σε μονωτική ταινία. (Ο μονωτικός σωλήνας θα φθάσει αν δεν τον τυλίξετε με ταινία).

Η σύνδεση του μονωμένου σωλήνα αποστράγγισης. Εσωτερική διάμετρος 16mm

Χρησιμοποιήστε μονωμένο σωλήνα αποστράγγισης για την εσωτερική μονάδα (πριόνι του εμπόριου)

Τα εξαρτήματα 9 & 10 περιλαμβάνονται στη συσκευασία της εξωτερικής μονάδας.

1 Τοποθέτηση του πλαισίου ανάρτησης, τρύπημα τοίχου και εγκατάσταση του προστατευτικού σωλήνα

▲ ΠΡΟΣΟΧΗ

- Η αποστράγγιση του συλλέκτη νερού μέσα στην εσωτερική μονάδα γίνεται από τα αριστερά. Επομένως, το πλαίσιο πρέπει να τοποθετηθεί οριζόντια ή με μικρή κλίση προς την πλευρά του σωλήνα αποστράγγισης. Διαφορετικά, το συμπυκνωμένο νερό μπορεί να ξεχειλίζει και να τρέχει από το συλλέκτη.

Απευθείας στήριξη στον τοίχο

- Χρησιμοποιήστε τα κρυμμένα δοκάρια της τοικοποιίας για τη στήριξη του πλαισίου εγκατάστασης.

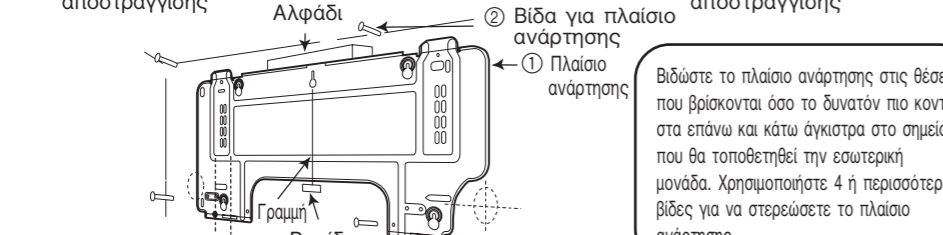
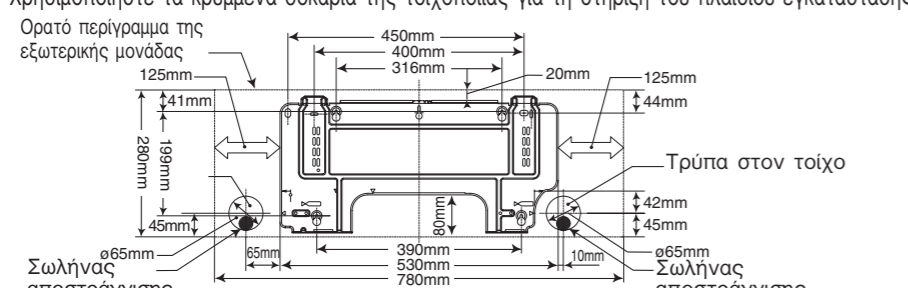

Διαδικασία εγκατάστασης και οδηγίες ασφαλείας

- Διαδικασία στερέωσης του πλαισίου ανάρτησης στον τοίχο.

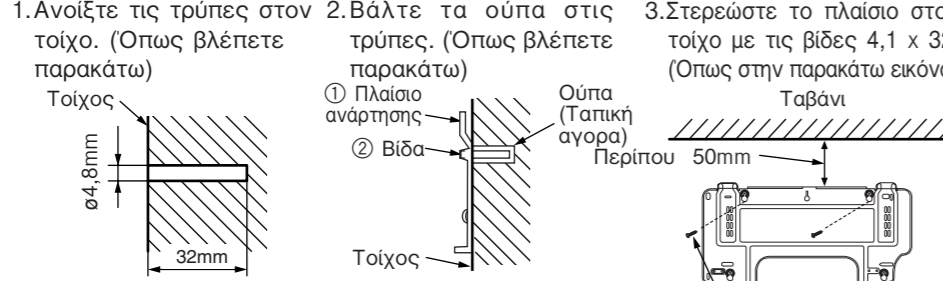

- Διαδικασία για τη στερέωση της βάσης του τηλεχειριστηρίου στον τοίχο. 4,1 x 32 Βίδα

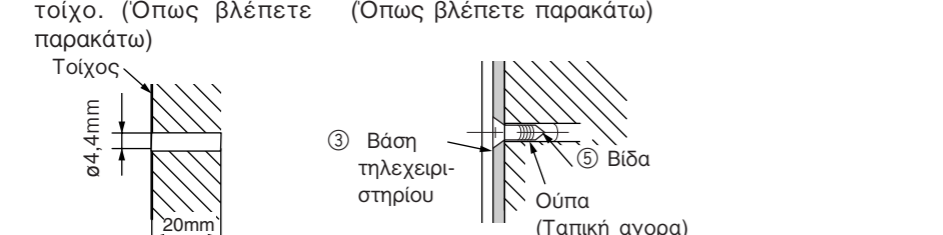

Τρύπημα τοίχου και εγκατάσταση του προστατευτικού σωλήνα

- Ανοίξτε τη τρύπα διαμέτρου 65mm στον τοίχο με ελαφρά κλίση προς τα έξω. Προσέξτε ώστε η κλίση να είναι μικρή.
- Κόψτε τον προστατευτικό σωλήνα ανάλογα με το πάχος του τοίχου.
- Το κενό που αφήνει ο προστατευτικός σωλήνας πρέπει να καλυφθεί τελείως με στόκο για να μην περνάει το νερό της βροχής μέσα στο δωμάτιο.
- Εξασφαλίστε την ανεμπόδιτη ροή του νερού κατά την εγκατάσταση του σωλήνα αποστράγγισης. Αν η εγκατάσταση δεν γίνει σωστά, μπορεί να βραχούν τα επίπεδα σας.
- Πρέπει να χρησιμοποιήσετε εγκεκριμένο καλώδιο ρεύματος σύμφωνα με τις προδιαγραφές IEC. Τύπος καλωδίου ρεύματος: NYM.

2 Εγκατάσταση της εξωτερικής μονάδας

Κόψιμο δακτυλίου κάτω καλύμματος

- Κατά την τοποθέτηση του σωλήνα από τη δεξιά, την αριστερή ή την κάτω πλευρά, χρησιμοποιήστε ένα μαχαίρι για να κόψετε τα ανοίγματα όπως δείχνει το σχήμα.

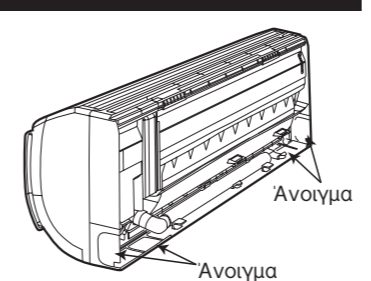

1 ΣΩΛΗΝΩΣΕΙΣ ΑΠΟ ΤΗ ΔΕΞΙΑ ΠΛΕΥΡΑ (ΜΕ ΚΑΤΕΥΘΥΝΣΗ ΠΡΟΣ ΤΑ ΠΙΣΩ, ΚΑΤΩ, ΟΡΙΖΟΝΤΙΑ)

- Προετοιμασία
- Συνδέστε το καλώδιο σύνδεσης.
- Τραβήξτε στην εξωτερική πλευρά το σωλήνα, το καλώδιο σύνδεσης και το σωλήνα αποστράγγισης.

- Εγκατάσταση
- Περάστε το σωλήνα από την τρύπα στον τοίχο.
- 1 Στερεώστε το επάνω μέρος της εξωτερικής μονάδας στο πλαίσιο ανάρτησης.
- 2 Στερεώστε στο πλαίσιο και το κάτω μέρος της εξωτερικής μονάδας που προεξέχει.

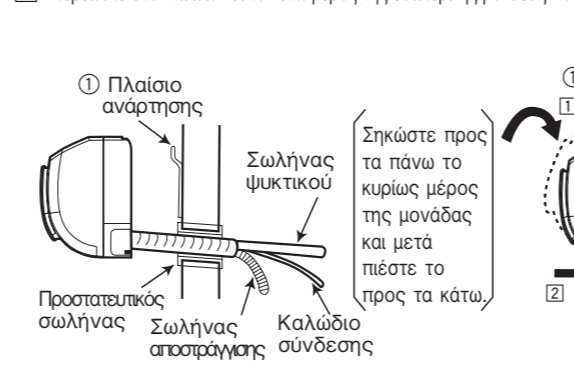

2 ΣΩΛΗΝΩΣΕΙΣ ΑΠΟ ΤΗΝ ΑΡΙΣΤΕΡΗ ΠΛΕΥΡΑ (ΜΕ ΚΑΤΕΥΘΥΝΣΗ ΠΡΟΣ ΤΑ ΠΙΣΩ, ΚΑΤΩ, ΟΡΙΖΟΝΤΙΑ)

- Προετοιμασία
- Αλλαγή θέσης του σωλήνα αποστράγγισης και διαδικασία εγκατάστασης.
- Αλλάξτε τη θέση σωλήνα και πάματος αποστράγγισης κατά την τοποθέτηση των σωληνώσεων από την αριστερή πλευρά, όπως φαίνεται παρακάτω. Συνδέστε το σωλήνα αποστράγγισης καλά στη θέση του μέχρι να καλυφθεί με το μονωτικό υλικό.

- Τραβήξτε το πάνω αποστράγγισης με μια πένα. (Έτσι θα βγει ευκολότερα από τη θέση του).

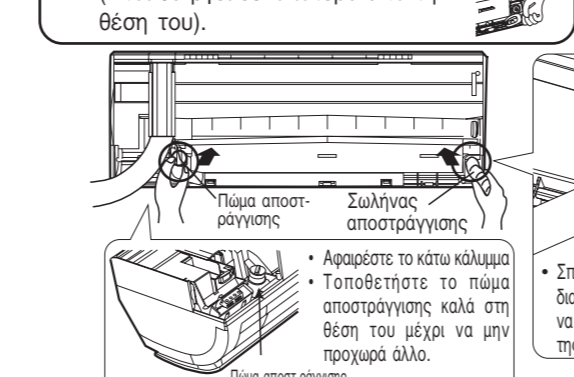

▲ ΚΙΝΔΥΝΟΣ

- Βεβαιωθείτε ότι το καλώδιο δεν έρχεται σε επαφή με μεταλλικά μέρη στον τοίχο. Χρησιμοποιήστε τον προστατευτικό σωλήνα για το καλώδιο που περνάει από το κούφιο μέρος του τοίχου για να απορρίψετε το ενδεχόμενο ζημιάς στο καλώδιο από ποτίκια.
- Αν δεν σφραγιστεί καλά, αέρας θα μπει από έξω και θα σταθεί.

▲ ΠΡΟΣΟΧΗ

- Η ελαστική ταινία που χρησιμοποιείται για τη στερέωση του μονωτικού σωλήνα δεν πρέπει να είναι πολύ σφιχτή. Διαφορετικά, μπορεί να καταστραφεί η θερμομόνωση και να δημιουργήσει συμπύκνωση Σωληνών.
- Τραβήξτε λίγο το κάτω μέρος της εσωτερικής μονάδας προς το μέρος σας για να ελέγξετε εάν είναι καλά στερεωμένη στο πλαίσιο. Η ανασφαμένη εγκατάσταση θα προκαλέσει κραδασμούς και υπερβολικό θόρυβο.
- Κατευθύνετε το σωλήνα ενώ κρατάτε με το χέρι το κάτω μέρος του στρίγματος.

ΕΓΚΑΤΑΣΤΑΣΗ ΜΕΤΑ ΤΗ ΣΥΝΔΕΣΗ ΤΩΝ ΣΩΛΗΝΩΝ ΨΥΚΤΙΚΟΥ

- Ο σωλήνας ψυκτικού πρέπει να χωρέσει να περάσει στην τρύπα στον τοίχο και μετά είναι έτοιμος για περαιτέρω σύνδεση.
- Τα άκρα των 2 συνδεδεμένων σωληνών πρέπει να καλυφθούν με το μονωτικό που προορίζεται για το σκοπό αυτό. Κατόπιν πρέπει να μπουν στο μονωτικό σωλήνα.
- Συνδέστε το καλώδιο σύνδεσης αφού πρώτα αφαιρέσετε το κάτω καλύμμα. (Ανατρέξτε στην ενότητα "ΣΥΝΔΕΣΗ ΤΟΥ ΚΑΛΩΔΙΟΥ ΡΕΥΜΑΤΟΣ")
- Αφού ολοκληρώσετε την παραπάνω διαδικασία, περάστε το καλώδιο σύνδεσης και τους σωληνούς μέσα από το διαθέσιμο χώρο που υπάρχει κάτω από τη μονάδα. Σπρώξτε τα καλά με το σφικτήρα.
- Ο σφικτήρας μπορεί να μπει σε μία από τις 2 θέσεις. Επιλέξτε την πιο βολική θέση.

ΣΥΝΔΕΣΗ ΤΟΥ ΣΩΛΗΝΑ ΨΥΚΤΙΚΟΥ ΚΑΘΕ ΤΗΝ ΕΓΚΑΤΑΣΤΑΣΗ ΤΗΣ ΕΣΩΤΕΡΙΚΗΣ ΜΟΝΑΔΑΣ

- Προετοιμασία για την εγκατάσταση των σωληνών ψυκτικού
- Κατευθύνετε τους σωληνούς ψυκτικού και το καλώδιο σύνδεσης και συνδέστε τα.

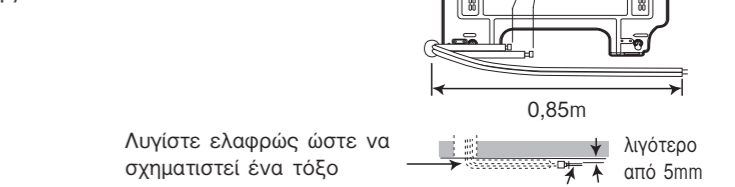

- Εγκατάσταση
- Στερεώστε την εσωτερική μονάδα στο πλαίσιο ανάρτησης. Σπρώξτε προωριών την εσωτερική μονάδα στην πίσω πλευρά της για να μπορέσετε να τραβήξετε τη βάση της 15cm προς το μέρος σας.
- Περάστε σωλήνα αποστράγγισης μέσα από την τρύπα στον τοίχο.
- Καλύψτε τους σωληνούς ψυκτικού με το μονωτικό σωλήνα αφού πρώτα τους συνδέσετε.
- Συνδέστε το καλώδιο σύνδεσης αφού πρώτα αφαιρέσετε το κάτω καλύμμα. (Ανατρέξτε στην ενότητα "ΣΥΝΔΕΣΗ ΤΟΥ ΚΑΛΩΔΙΟΥ ΡΕΥΜΑΤΟΣ")
- Αφού ολοκληρώσετε την παραπάνω διαδικασία, περάστε το καλώδιο σύνδεσης και τους σωληνούς ψυκτικού μέσα από το διαθέσιμο χώρο που υπάρχει κάτω από τη μονάδα.
- Τώρα αγκισρώστε στο πλαίσιο την προεξοχή της εσωτερικής μονάδας.

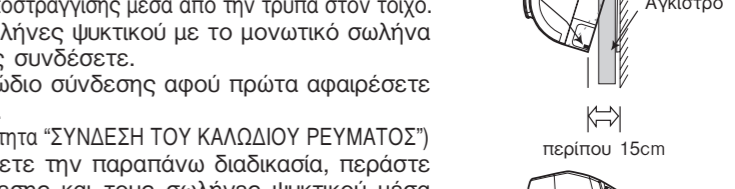

3 Θερμομόνωση και τελειώμα των σωληνώσεων

- Οι ενώσεις των σωληνών πρέπει να καλύπτονται καλά με θερμομονωτικό υλικό και να στερεώνονται με ελαστική ταινία.
- Μην αφήνετε υπερβολικά τους ακροδέκτες με την ταινία. Αν υπάρχει τζόνος ή είναι δεμένοι πολύ σφιχτά, υπάρχει ενδεχόμενο να σχηματιστεί συμπύκνωση.
- Τυλίξτε το σωλήνα και το καλώδιο τροφοδοσίας μαζί με μονωτική ταινία όπως βλέπετε στην εικόνα για την εγκατάσταση της εσωτερικής και εξωτερικής μονάδας.
- Για καλύτερη θερμομόνωση και για να αποφευχθεί η συμπύκνωση νερού, καλύψτε το τμήμα του σωλήνα αποστράγγισης και του αγωγού στην εξωτερική πλευρά με μονωτικό σωλήνα.
- Καλύψτε όλα τα κενά με στόκο.

4 Εγκατάσταση του σωλήνα αποστράγγισης

- Κλίση προς τα πάνω
- Το συμπυκνωμένο νερό λιμνάζει
- Μπορείτε να τοποθετήσετε το σωλήνα αποστράγγισης σε οποιοδήποτε πλευρά της μονάδας (αριστερά ή δεξιά). Βεβαιωθείτε ότι η ροή του συμπυκνωμένου νερού δεν εμποδίζεται. (Διαφορετικά, υπάρχει κίνδυνος διαρροής νερού.)



- Τοποθετήστε την εξωτερική μονάδα σε σταθερή επιφάνεια ώστε να αποφύγετε τους κραδασμούς και τον υπερβολικό θόρυβο κατά τη λειτουργία.
- Αποφασίστε ποια θα είναι η θέση των σωληνώσεων.
- Κατά την αφαίρεση του πλαινίου καλύμματος, τραβήξτε τη λαβή αφού βγάλετε το άγκιστρο τραβώντας το προς τα κάτω. Τοποθετήστε ξανά στη θέση του το πλαινίο κάλυμμα ακολουθώντας την αντίστροφη διαδικασία.
- Τοποθετήστε αυτή την πλευρά (πλευρά εισόδου του αέρα) της μονάδας προς τον τοίχο.

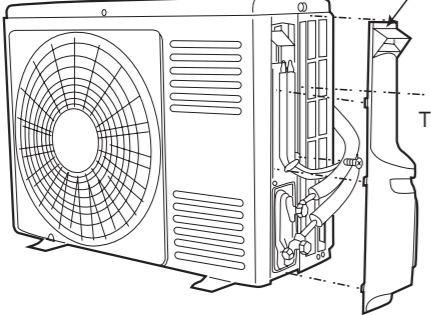

ΠΡΟΣΟΧΗ

- Μην αγγίζετε το στόμιο αναρρόφησης αέρα, την κάτω επιφάνεια και το περιτόνιο αλουμινίου της εξωτερικής μονάδας. Σε αντίθετη περίπτωση, υπάρχει κίνδυνος τραυματισμού.

ΑΠΟΣΤΡΑΓΓΙΣΗ ΣΥΜΠΥΚΝΩΜΕΝΟΥ ΝΕΡΟΥ ΑΠΟ ΤΗΝ ΕΞΩΤΕΡΙΚΗ ΜΟΝΑΔΑ

- Στη βάση της εξωτερικής μονάδας υπάρχει μια τρύπα για να βγαίνει το νερό της συμπύκνωσης.
- Για να υπάρχει ροή και να αποστραγγίζεται το νερό, η μονάδα πρέπει να τοποθετηθεί σε μια βάση ώστε να απέχει τουλάχιστον 100 mm από το έδαφος, όπως δείχνει η εικόνα. Συνδέστε τον αγωγό αποστράγγισης στην τρύπα.
- Καλύψτε την οπή αποστράγγισης με ένα δακτύλιο. Για να τοποθετήσετε το δακτύλιο, βάλτε τον στην οπή αποστράγγισης όπως δείχνει η εικόνα και πιέστε τον και στις δύο πλευρές για να ερμολογήσετε στην τρύπα.
- Μετά την εγκατάσταση, ελέγξτε εάν ο αγωγός αποστράγγισης και ο δακτύλιος εφαρμόζονται καλά στη βάση.



- Εγκαταστήστε την εξωτερική μονάδα οριζόντια και βεβαιωθείτε ότι η συμπύκνωση αποστραγγίζεται χωρίς πρόβλημα.
- Σε πολύ ψυχρά κλίματα
- Σε περιοχές με πολλές χιονοπτώσεις και πολύ κρύο, το συμπυκνωμένο νερό πατώνει στη βάση της μονάδας και μπορεί να μην αποστραγγίζεται. Στην περίπτωση αυτή, αφαιρέστε το δακτύλιο και τον αγωγό αποστράγγισης από τη βάση της μονάδας. (Ο αριστερός και αυτός που βρίσκεται στο κέντρο εκτονώνουν τμήμα του αέρα, καθένας 1 θέση). Αυτό διευκολύνει την ομαλή αποστράγγιση. Βεβαιωθείτε ότι η απόσταση από την οπή αποστράγγισης μέχρι το έδαφος είναι τουλάχιστον 250mm.

ΚΙΝΔΥΝΟΣ • Η ΣΥΣΚΕΥΗ ΑΥΤΗ ΑΠΑΙΤΕΙ ΓΕΙΩΣΗ.

Διαδικασία ηλεκτρικής καλωδίωσης

Τροφοδοσία προς την εσωτερική μονάδα

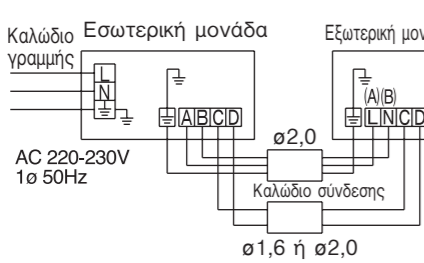

Λεπτομέρεια από το κόψιμο του καλωδίου σύνδεσης

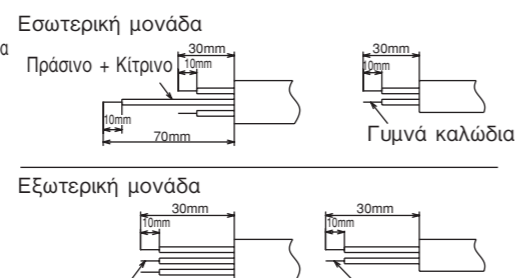

Τροφοδοσία προς την εξωτερική μονάδα

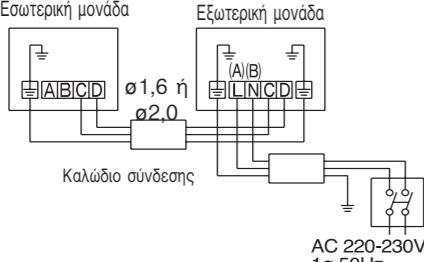

Λεπτομέρεια από το κόψιμο του καλωδίου σύνδεσης

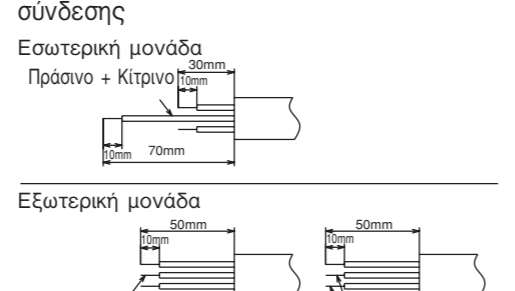

ΚΙΝΔΥΝΟΣ

- Το γυμνό τμήμα του καλωδίου πρέπει να είναι συνδεδεμένο σφιχτά στον ακροδέκτη μέχρι 10 mm. Δοκιμάστε να το τραβήξετε για να ελέγξετε ότι έχει συνδεθεί σφιχτά. Διαφορετικά, μπορεί να καεί ο ακροδέκτης.
- Χρησιμοποιείτε μόνο τα ενδεδειγμένα για το κλιματιστικό καλώδια.
- Διαβάστε τις οδηγίες για τη σύνδεση των καλωδίων και μην ξεχνάτε ότι πρέπει να τηρούνται οι προδιαγραφές για τις ηλεκτρικές εγκαταστάσεις.
- Κατά την τροφοδοσία ρεύματος, υπάρχει πτώση τάσης εναλλασσόμενου ρεύματος μεταξύ των ακροδεκτών LN. Θυμηθείτε να βγάλετε το βύσμα από την υποδοχή του.

ΚΙΝΔΥΝΟΣ

- Αφήστε λίγο χώρο στο καλώδιο σύνδεσης για λόγους συντήρησης και στερεώστε το καλά με ταινία.
- Στερεώστε το καλώδιο σύνδεσης κατά μήκος του καλυμμένου τμήματος του καλωδίου με την ταινία. Μην ασκείτε πίεση στο καλώδιο γιατί μπορεί να προκληθεί αύξηση της θερμοκρασίας ή πυρκαγιά.

Ηλεκτρική καλωδίωση της εσωτερικής μονάδας

- Για τη σύνδεση των ηλεκτρικών καλωδίων της εσωτερικής μονάδας, πρέπει να αφαιρέσετε το κάτω κάλυμμα στη βάση της μονάδας, το μπροστινό κάλυμμα και το κάλυμμα της πλακέτας ακροδεκτών.

Κατά την τροφοδοσία της εξωτερικής μονάδας

- Δεν είναι δυνατή η διακοπή της τροφοδοσίας με τη χρήση διακόπτη. Να έχετε πάντα το διακόπτη κλειστό ("off") και το προστατευτικό τοποθετημένο στο διακόπτη ρεύματος ώστε να μην είναι δυνατή η τροφοδοσία.
- Το καλώδιο ρεύματος δεν είναι απαραίτητο, φυλάξτε το στο διαθέσιμο χώρο στην πίσω πλευρά της εσωτερικής μονάδας. Κατά τη φυλάξη, τυλίξτε σε ένα πλαστικό σακουλάκι το βύσμα του καλωδίου και σφραγίστε το με αυτοκόλλητη ταινία για προστασία από τη σκόνη και τους ρύπους.
- Οι ακροδέκτες A και B της εσωτερικής μονάδας δεν χρειάζεται να συνδεθούν.
- Κατά την τροφοδοσία της εξωτερικής μονάδας, δεν είναι δυνατή η διακοπή της τροφοδοσίας κλείνοντας το διακόπτη λειτουργίας της εσωτερικής μονάδας ("off"). Στην περίπτωση αυτή, χρησιμοποιήστε τον ασφαλειοδιακόπτη.

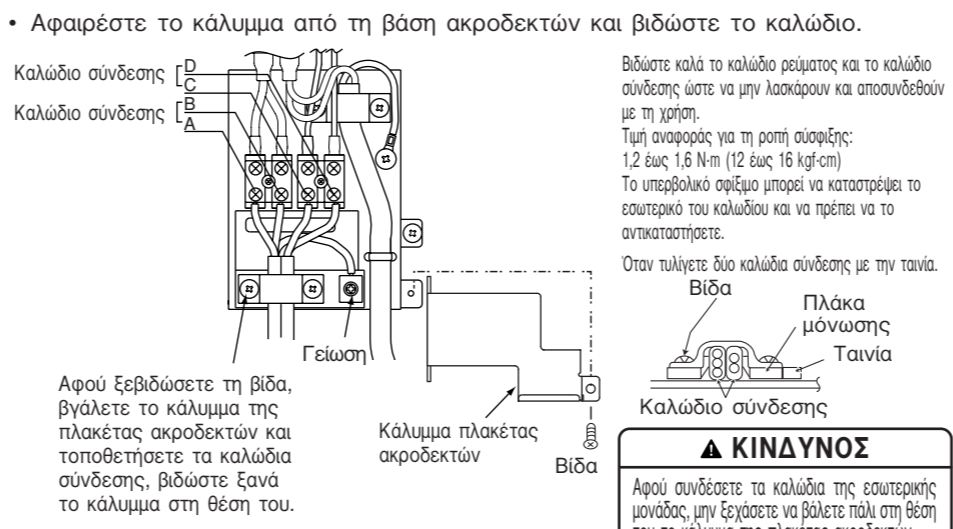

Σύνδεση καλωδίων για οριζόντιες σωληνώσεις από τη δεξιά πλευρά

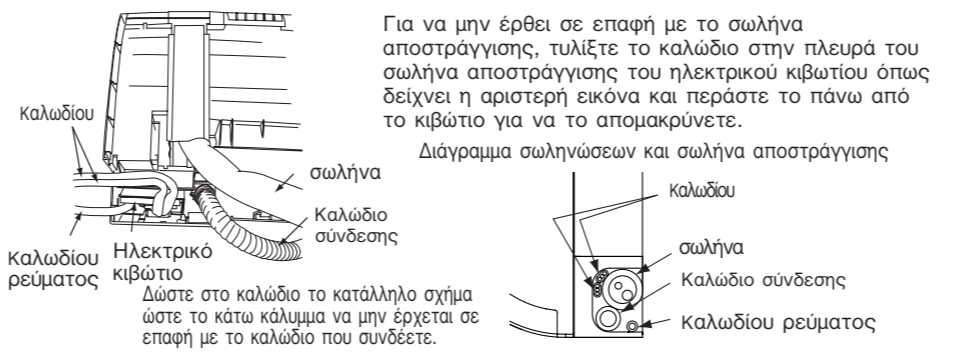

Πώς να αφαιρέσετε το κάτω κάλυμμα

- Τραβήξτε το κάλυμμα από τα σημεία 1 και 2 στην κατεύθυνση που δείχνει η εικόνα για να το αφαιρέσετε.

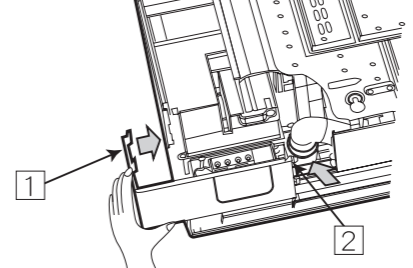

Ηλεκτρική καλωδίωση της εξωτερικής μονάδας

- Για τη σύνδεση των καλωδίων, αφαιρέστε το πλαινίο κάλυμμα.

- Αν το καλώδιο σύνδεσης εμποδίζει την επανατοποθέτηση του πλαινίου πλαίσιο, πιέστε το καλώδιο προς την κατεύθυνση του μπροστινού πλαισίου για να στερεωθεί.
- Βεβαιωθείτε ότι τα άγκιστρα του πλαινίου καλύμματος είναι καλά στερεωμένα. Διαφορετικά, μπορεί να σημειωθεί διαρροή νερού με κίνδυνο βραχυκυκλώματος ή βλάβης.
- Το καλώδιο σύνδεσης δεν πρέπει να εφάπτεται με τη βαλβίδα παροχής και τους σωλήνες. (Η θερμοκρασία ανεισθαίνει πολύ τη λειτουργία θέρμανσης.)

Έλεγχος της πηγής τροφοδοσίας και του εύρους τάσης

- Πριν την εγκατάσταση, πρέπει να ελέγξετε την πηγή τροφοδοσίας και να εκτελέσετε τυχόν απαραίτητες εργασίες. Για να βεβαιωθείτε ότι έχουν τη σωστή χωρητικότητα, ελέγξτε με τη βοήθεια του παρακάτω πίνακα τις καλωδιώσεις από τον πίνακα διανομής του σπιτιού μέχρι την εξωτερική μονάδα λαμβάνοντας υπόψη το ρεύμα ακινητοποιημένου δρομέα.

Μήκος καλωδίου	Συρματοδιατομή
μέχρι 6 μέτρα	1,6mm ²
μέχρι 15 μέτρα	2,5mm ²
μέχρι 20 μέτρα	4,0mm ²

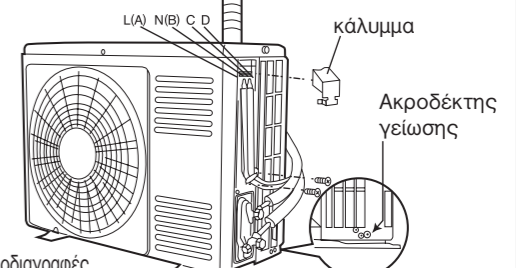

- Ελέγξτε την ικανότητα φορτίου και τις λοιπές ηλεκτρικές προδιαγραφές στον τόπο εγκατάστασης. Ανάλογα με το μοντέλο του κλιματιστικού, ζητήστε από τον πελάτη να εκτελέσει τυχόν απαραίτητες ηλεκτρολογικές και άλλες εργασίες. Οι ηλεκτρολογικές εργασίες που πρέπει να εκτελεστούν ο πελάτης περιλαμβάνουν τις εργασίες μέχρι την εξωτερική μονάδα. Όπου η παροχή δεν είναι σταθερή, συνιστάται η χρήση ρυθμιζόμενης τάσης.
- Η εγκατάσταση της εξωτερικής μονάδας πρέπει να γίνει σε σημείο που να φθάνει το καλώδιο της γραμμής.

1 Πηγή τροφοδοσίας και δοκιμή λειτουργίας

Πηγή τροφοδοσίας

ΠΡΟΣΟΧΗ

- Μην αποσυναρμολογείτε το βύσμα του καλωδίου ρεύματος και μην τεντώνετε το μακρύ καλώδιο.
- Αφήστε αρκετό μήκος στο καλώδιο και μην ασκείτε πίεση στο βύσμα γιατί αυτό μπορεί να οδηγήσει σε κακή επαφή.
- Μην στερεώνετε το καλώδιο με κερφάκια τύπου U.
- Το καλώδιο ρεύματος αναπτύσσει εύκολα υψηλές θερμοκρασίες. Μην ενώνετε τα καλώδια με σύρμα ή πλαστικό τσέρκι.

Δοκιμή λειτουργίας

- Βεβαιωθείτε ότι το κλιματιστικό λειτουργεί κανονικά στη διάρκεια της δοκιμής λειτουργίας.
- Εξηγήστε στον πελάτη τη σωστή λειτουργία της συσκευής όπως περιγράφεται στις οδηγίες χρήσης.
- Αν η εσωτερική μονάδα δεν λειτουργεί, ελέγξτε εάν η σύνδεση του καλωδίου είναι σωστή.
- Ανάψτε το φως στο χώρο όπου είναι εγκατεστημένη η εσωτερική μονάδα και ελέγξτε εάν λειτουργεί κανονικά το τηλεχειριστήριο.

Αφού πατήσετε τον κεντρικό διακόπτη, κρατήστε τον πατημένο σε αυτή τη θέση για ένα ή περισσότερα δευτερόλεπτα και σταματήστε τη λειτουργία εξαναγκασμένης ψύξης.

2 Εγκατάσταση του τηλεχειριστηρίου

- Το τηλεχειριστήριο μπορεί να τοποθετηθεί στη βάση του ή οποία στερεώνεται σε τοίχο ή σε δοκάρη.
- Για να μπορείτε να χρησιμοποιείτε το τηλεχειριστήριο από τη βάση του, βεβαιωθείτε ότι είναι δυνατή η λήψη από τη μονάδα των σημάτων που εκπέμπει το τηλεχειριστήριο, από τη θέση στην οποία βρίσκεται. Η μονάδα παράγει ένα σύντομο ήχο (μπιπ) όταν λαμβάνει το σήμα από το τηλεχειριστήριο. Η μετάδοση του σήματος εξασθενεί όταν υπάρχει φως φθορισμού. Επομένως, κατά την εγκατάσταση της βάσης του τηλεχειριστηρίου, ανήψτε τα φώτα, ακόμη και αν είναι μέρα, για να καθορίσετε πού μπορεί να τοποθετηθεί η βάση.

Το τηλεχειριστήριο γαντζώνεται στην εγκοπή στο κάτω μέρος της βάσης. Σπρώξτε το τηλεχειριστήριο προς την κατεύθυνση που δείχνει η παρακάτω εικόνα.

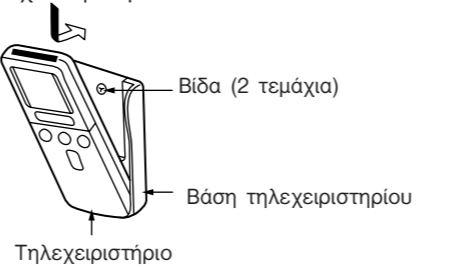

Λειτουργία εξαναγκασμένης ψύξης

- Όταν ο κεντρικός διακόπτης της εσωτερικής μονάδας είναι πατημένος για 1 ή περισσότερα δευτερόλεπτα, ξεκινά η λειτουργία εξαναγκασμένης ψύξης. Χρησιμοποιήστε αυτή τη λειτουργία όταν εκτελείται η διόγκωση σφραγισμάτων ή η αλλαγή του ψυκτικού στην εξωτερική μονάδα.

ΠΡΟΣΟΧΗ

- Μην αφήνετε τη μονάδα να λειτουργεί για περισσότερα από 5 λεπτά όταν η άτρακτος της βαλβίδας παροχής είναι κλειστή.

Πώς να αφαιρέσετε το μπροστινό κάλυμμα

- 1 Αφαιρέστε το μπροστινό πλαίσιο
- Κρατάτε το μπροστινό πλαίσιο και με τα δύο σας χέρια όταν το βγάλετε και το βάλετε στη θέση του.

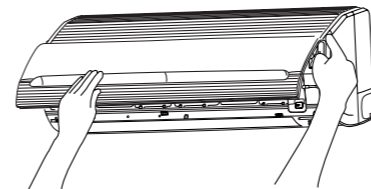

- Αφού ανοίξετε το μπροστινό πλαίσιο και με τα δύο χέρια:
 - 1 Βγάλετε το δεξιά τμήμα ενώ το σπρώχνετε προς τα μέσα.
 - 2 Μετακινήστε το πλαίσιο προς τα δεξιά όπως δείχνει η εικόνα. Μετά αφαιρέστε το τραβώντας το προς το μέρος σας.

- 2 Αφαιρέστε τα φίλτρα.
- 3 Αφού αφαιρέσετε δύο βίδες, τραβήξτε το κέντρο του μπροστινού καλύμματος προς το μέρος σας και απελευθερώστε τα άγκιστρα.
- 4 Τραβήξτε τα πλαινία (κρατώντας τα χαμηλά) του μπροστινού καλύμματος προς το μέρος σας όπως δείχνει η εικόνα και αφαιρέστε το κάλυμμα.

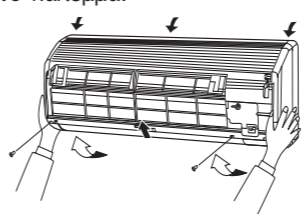

ΠΩΣ ΝΑ ΒΓΑΛΕΤΕ ΑΠΟ ΤΗ ΘΕΣΗ ΤΗΣ ΤΗΝ ΕΞΩΤΕΡΙΚΗ ΜΟΝΑΔΑ

- Πιέστε τα τμήματα [ΠΙΕ(tM)] στην κάτω πλευρά της εσωτερικής μονάδας και τραβήξτε το κάτω πλαίσιο προς το μέρος σας. Τα άγκιστρα απελευθερώνονται από το σταθερό πλαίσιο. ((tM)την εικόνα δεξιά, τα τμήματα [ΠΙΕ(tM)] σημειώνονται με 2 βέλη)

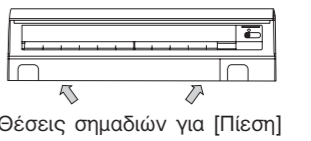

Πώς να τοποθετήσετε το μπροστινό κάλυμμα

- 1 Ελέγξτε ότι το δοχείο αποστράγγισης είναι καλά στερεωμένο στη θέση του.
- 2 Αφού τοποθετήσετε το μπροστινό κάλυμμα στη μονάδα, γαντζώστε τα τρία άγκιστρα στην επάνω πλευρά του καλύμματος. Μετά, πιέστε το κέντρο του μπροστινού καλύμματος για να ασφαλισουν τα άγκιστρα.
- 3 ((tM)φιξτε τις δύο βίδες.
- 4 Τοποθετήστε το φίλτρο.
- 5 Σπρώξτε τις γλώσσες του δεξιού και αριστερού βραχίονα του πλαισίου κατά μήκος των οδηγιών ώστε να εισχωρήσουν στις τρύπες μέχρι να σταματήσουν. Αφού βεβαιωθείτε ότι οι γλώσσες έχουν μπει καλά στη θέση τους, κλείστε το πλαίσιο.

