

HITACHI

Inspire the Next

CONDIZIONATORE DELL'ARIA SPACCATO DEL TIPO

UNITÀ INTERNA



MODELLI

RAF-25NH4
RAF-50NH4

UNITÀ INTERNA

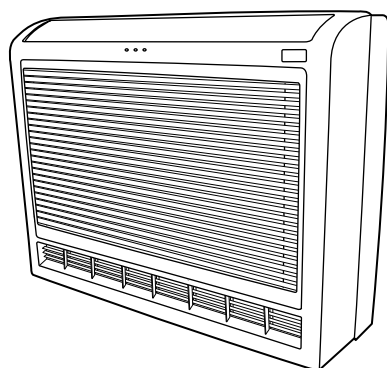

RAF-25NH4
RAF-50NH4



Instruction manual

Page 1~22

To obtain the best performance and ensure years of trouble free use, please read this instruction manual completely.

Bedienungsanleitung

Seite 23~44

Bitte lesen Sie diese Bedienungsanleitung aufmerksam durch, um durch richtige Bedienung jahrelangen und störungsfreien Betrieb zu gewährleisten.

Mode d'emploi

Page 45~66

Des performances optimales et un fonctionnement à long terme seront assurés en appliquant les présentes instructions après avoir entièrement lu ce mode d'emploi.

Manuale di istruzioni

Pag. 67~88

Per garantire la migliore prestazione e la più lunga duratateggere attentamente e al completo le seguenti istruzioni.

Manual de instrucciones

Página 89~110

Para obtener el mejor funcionamiento y asegurar años de uso libre de problemas, lea cuidadosamente este manual de instrucciones.

Manual de instruções

Página 111~132

A fim de obter um bom funcionamento e de garantir uma utilização sem falhas durante muitos anos, é favor ler este manual de instruções completamente.

Οδηγίες χρήσεως

σελίδα 133~154

Γιά να είναι εγγυημένη η καλύτερη δυνατή λειτουργία και η χωρίς βλάβες μακροπρόθεσμη χρήση της συσκευής, διαβάστε όλες τις κάτωθι οδηγίες.

Инструкция по эксплуатации

стр. 155~176

Для обеспечения наилучших эксплуатационных характеристик и многолетней безотказной работы оборудования необходимо полностью ознакомиться с данной Инструкцией по эксплуатации.

MARGINI DI SICUREZZA







- Leggere attentamente i “Margini di Sicurezza” prima del funzionamento per accertarsi di usare il condizionatore in modo corretto.
- Prestare particolare attenzione ai simboli di “▲ Avvertenza” e di “▲ Cautela”. La sezione “Avvertenza” contiene delle regole, che se non osservate rigorosamente si possono provocare gravi incidenti oppure la morte. La sezione “Cautela” contiene delle regole che se non osservate attentamente possono essere causa di gravi conseguenze. Osservare rigorosamente tutte le istruzioni per prevenire eventuali pericoli.
- Significato dei simboli utilizzati. (I seguenti sono esempi di targhette.)

 Il simbolo sopra la figura, significa proibito.



 Seguire attentamente le istruzioni.

- Conservare il manuale dopo averlo letto con cura.







PRECAUZIONI DURANTE L'INSTALLAZIONE

 AVVERTENZA	<ul style="list-style-type: none"> • Non riparate/rimontate da soli il condizionatore. Ne potrebbero derivare perdite d'acqua, malfunzionamenti, corti circuiti od incendi. 	 DIVIETO
	<ul style="list-style-type: none"> • Si consiglia di fare installare il condizionatore dal rivenditore oppure da un tecnico specializzato. Potrebbe accadere una perdita d'acqua, un corto circuito oppure prender fuoco se l'installazione viene fatta di propria iniziativa. 	
	<ul style="list-style-type: none"> • Mettere a massa. Non collocare la messa a terra accanto ai tubi del gas e dell'acqua, al parafulmine oppure vicino alla messa a terra del telefono. L'installazione impropria della messa a terra potrebbe provocare una scossa elettrica. 	 COLLEGARE LA MASSA
 CAUTELA	<ul style="list-style-type: none"> • Accertarsi di utilizzare il kit di tubazioni specificato per R410A, altrimenti possono verificarsi danni o rotture delle tubazioni in rame. 	
	<ul style="list-style-type: none"> • Dovrebbe essere installato un interruttore automatico (per eventuali sovraccarichi) a secondo della posizione dell'unità. Senza tale interruttore automatico si incorre in pericolo di una scossa elettrica. 	 DIVIETO
	<ul style="list-style-type: none"> • Non installare l'unità in vicinanza di gas infiammabili. L'unità esterna potrebbe prendere fuoco nel caso di dispersione di gas intorno ad essa. La tubatura è adeguatamente sorretta con una distanza massima tra i sostegni di 1m. 	
	<ul style="list-style-type: none"> • Accertarsi che il flusso dell'acqua sia scorrevole quando viene installato il tubo di drenaggio. • Accertarsi di utilizzare una fonte di alimentazione monofase da 230V. L'uso di altre fonti di alimentazione può provocare il surriscaldamento dei componenti elettrici con il conseguente rischio di incendio. 	 DIVIETO





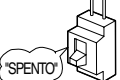











PRECAUZIONI DURANTE UNO SPOSTAMENTO OPPURE DURANTE LA MANUTENZIONE

 AVVERTENZA	<ul style="list-style-type: none"> • Nel caso si verificano situazioni anormali (per esempio odore di bruciato), spegnere immediatamente l'apparecchio e togliere la spina. Contattare il personale di servizio. Guasti, corti circuiti o incendi si possono verificare se l'apparecchio funziona in modo anormale. 	 "SPENTO"
	<ul style="list-style-type: none"> • Contattare il rivenditore per la manutenzione. Una manutenzione sbagliata può causare scosse elettriche o un incendio. 	
	<ul style="list-style-type: none"> • Contattare il rivenditore in caso di reinstallazione e eventuale spostamento dell'unità. Se tale reinstallazione e spostamento vengono fatti di propria iniziativa in modo non corretto, si incorre nel pericolo di scosse elettriche e fiamme. 	

PRECAUZIONI DURANTE IL FUNZIONAMENTO

 AVVERTENZA	<ul style="list-style-type: none"> • Evitare il contatto diretto con il flusso d'aria per un periodo prolungato, per ragioni di salute. 	 DIVIETO
	 DIVIETO <ul style="list-style-type: none"> • Non inserire oggetti appuntiti tipo filo di ferro nel pannello di aspirazione dell'aria e del compressore poiché il ventilatore ad alta velocità può provocare danni. 	
	<ul style="list-style-type: none"> • Non utilizzare nessun tipo di filo conduttore come filo fusibile, questo potrebbe provocare incidenti fatali. 	 DIVIETO
	 "SPENTO" <ul style="list-style-type: none"> • Durante i temporali, scollegare la presa superiore e disinserire l'interruttore di rete. 	
	<ul style="list-style-type: none"> • Non posizionare bombolette spray o altre sostanze infiammabili a meno di un metro dalle uscite dell'aria delle unità sia per interni che per esterni. L'aria calda può aumentare la pressione interna provocando un'esplosione. 	 DIVIETO

PRECAUZIONI DURANTE IL FUNZIONAMENTO

	<ul style="list-style-type: none"> Il prodotto deve essere utilizzato secondo le specifiche del fabbricatore e per nessun altro motivo o scopo. 	 DIVIETO
	 TENERE AL RIPARO DALL'ACQUA	<ul style="list-style-type: none"> Evitare di mettere in funzione l'apparecchio con le mani bagnate, questo potrebbe causare incidenti fatali.
	<ul style="list-style-type: none"> Se qualcosa brucia nella stanza dove il condizionatore è in funzione, ventilare regolarmente la stanza per prevenire insufficienza di ossigeno. 	 RISPETTARE ATTENTAMENTE LE PRECAUZIONI
	 DIVIETO	<ul style="list-style-type: none"> Non spostare il flusso d'aria fredda del condizionatore d'aria in direzione di elettrodomestici tipo forno, bollitore ecc, oppure verso impianti di riscaldamento in quanto ciò può influire sulla funzionalità di tali apparecchi.
	<ul style="list-style-type: none"> Accertarsi che il telaio di supporto esterno sia fissato saldamente e senza difetti. In caso contrario l'unità esterna può crollare e provocare danni. 	 DIVIETO
	 DIVIETO	<ul style="list-style-type: none"> Non lavare l'unità con acqua e non posizionare contenitori d'acqua (ad es. vasi) sull'unità per interni. Un'eventuale scintilla può provocare una scossa elettrica.
	<ul style="list-style-type: none"> Evitare di esporre le piante direttamente al flusso d'aria, ciò le danneggerebbe. 	 DIVIETO
 CAUTELA	 "SPENTO"	<ul style="list-style-type: none"> Durante la pulizia, spegnere l'unità con il telecomando e disinserire l'interruttore di rete poiché la ventola interna ad alta velocità può costituire una fonte di pericolo.
	<ul style="list-style-type: none"> Spegnere il condizionatore e togliere la presa dalla spina o spegnere l'interruttore automatico quando l'apparecchio non è usato per un lungo periodo. 	 "SPENTO"
	 DIVIETO	<ul style="list-style-type: none"> Evitare di salire sull'unità esterna e di appoggiare su di essa oggetti di ogni tipo.
	<ul style="list-style-type: none"> Quando il condizionatore è in funzionamento con porta e finestre aperte (l'umidità della stanza è sempre superiore all' 80%) e con il deflettore dell'aria spostato verso il basso oppure automaticamente in movimento per lungo tempo, l'acqua si condensa sul deflettore dell'aria gocciolando di quando in quando, bagnando i mobili. Quindi evitare di farlo funzionare in tali condizioni per un periodo prolungato. 	 DIVIETO
	 DIVIETO	<ul style="list-style-type: none"> Se il calore dell'ambiente è superiore alla portata di raffreddamento o riscaldamento del condizionatore (se, per esempio, un numero elevato di persone si trovano nella stanza, o se si utilizzano altre apparecchiature di riscaldamento ecc), non sarà possibile raggiungere la temperatura ambiente impostata.
	<ul style="list-style-type: none"> La pulizia dell'unità per interni deve essere effettuata esclusivamente da personale autorizzato. Rivolgersi al proprio rivenditore. L'uso di un normale detergente può danneggiare le parti in plastica o intasare il tubo di scarico, provocando sgocciolamenti con il potenziale rischio di scosse elettriche. 	 DIVIETO
	 NON TOCCARE	<ul style="list-style-type: none"> Non toccare l'uscita dell'aria, la superficie inferiore e l'aletta in alluminio dell'unità per esterni. Pericolo di lesioni.
	<ul style="list-style-type: none"> Non toccare il tubo del refrigerante e la valvola di collegamento. Pericolo di ustioni. 	 NON TOCCARE

CONDIZIONATORE D'ARIA MULTI-AIR

Con questo condizionatore multi-air è possibile collegare diversi apparecchi interni a una unità esterna di comando. È possibile far funzionare il numero desiderato di apparecchi.

Combinazione di operazioni:

Dopo aver scelto il modo di funzionamento:

- Non è possibile far funzionare gli apparecchi con le seguenti combinazioni.

Una unità	Altra unità
Riscaldamento	Refrigerazione
	Deumidificazione
	Circolazione (ventilatore)

- L'apparecchio interno acceso per primo è in funzione, ma gli altri apparecchi interni accesi in un secondo momento non sono in funzione mentre la spia luminosa è accesa.
- Per riavviare un apparecchio acceso in un secondo momento, spegnere l'apparecchio acceso per primo o quello acceso in un secondo momento e selezionare nuovamente il tipo di operazione, quindi ripetere l'operazione.

Durante il funzionamento automatico:

- Nel caso in cui sia scelto automaticamente il funzionamento di riscaldamento per la prima unità interna, l'unità interna a fianco inizia a riscaldarsi. Così come se la refrigerazione o la deumidificazione è selezionata automaticamente per la prima unità interna, anche l'unità di fianco inizia la refrigerazione o deumidificazione.

Regolazione del numero di unità interne:

Diminuire il numero di apparecchi in funzione, specialmente quando fa molto caldo o molto freddo oppure quando si desidera raggiungere velocemente la temperatura stabilita.

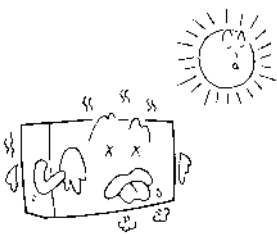

Unità interne spente:

Quando un apparecchio interno opera in un ambiente in modalità refrigerazione, riscaldamento o deumidificazione, è possibile avvertire il rumore del flusso del refrigerante da un altro apparecchio oppure si può verificare che un apparecchio non funzionante si surriscaldi. Ciò avviene perché l'apparecchio convoglia il refrigerante all'unità esterna per essere pronto al funzionamento.

NOMI E FUNZIONI DELLE PARTI

UNITÀ INTERNA

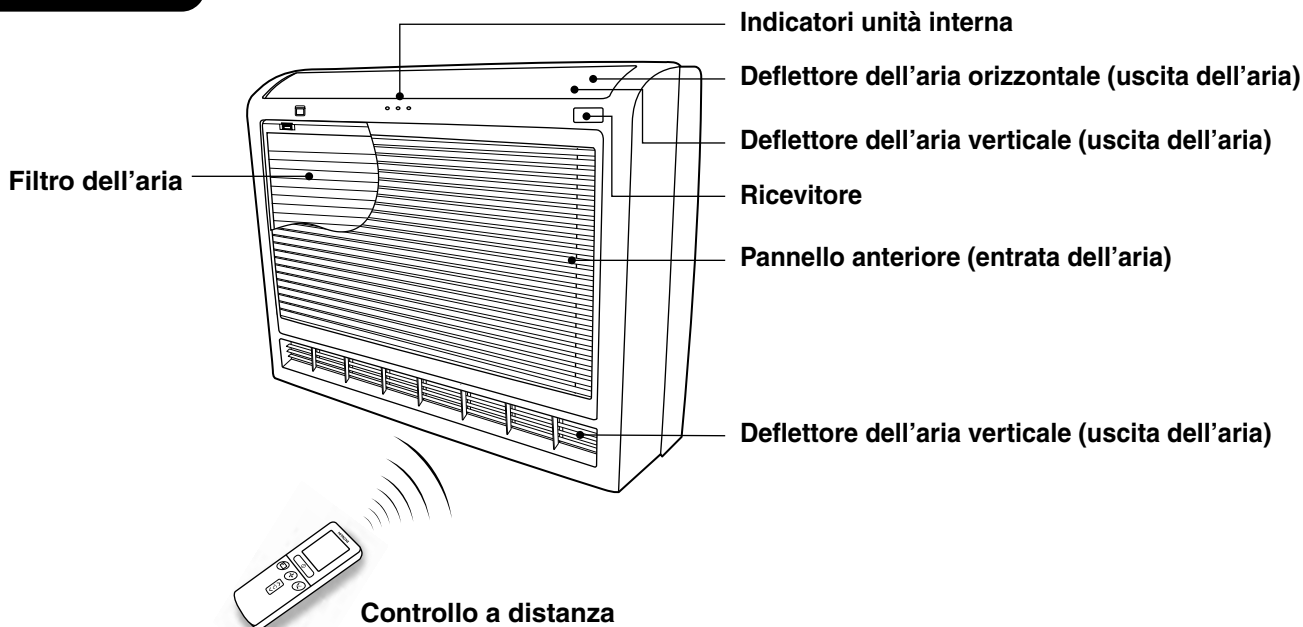

IDENTIFICAZIONE E DIMENSIONI DEL MODELLO

MODELLO	LARGHEZZA	ALTEZZA	PROFONDITÀ
RAF-25NH4 RAF-50NH4 (UNITÀ INTERNA)	750mm (29-17/32")	600mm (23-5/8")	215mm (8-15/32")

PANNELLO DI COMANDO UNITÀ INTERNA

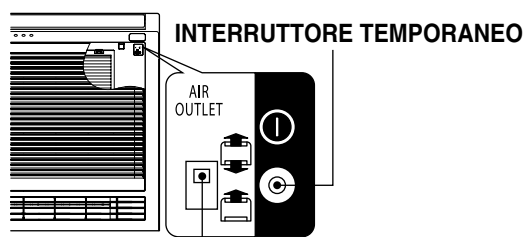

INTERRUTTORE DELL'USCITA DELL'ARIA

INTERRUTTORE TEMPORANEO

Se il telecomando non funziona perché le batterie sono esaurite, premere questo interruttore per accendere e spegnere l'unità.

- Questo interruttore imposta l'ultima modalità di funzionamento utilizzata. (l'unità entra immediatamente nella modalità di funzionamento in automatico.)

INTERRUTTORE DELL'USCITA DELL'ARIA

L'INTERRUTTORE DELL'USCITA DELL'ARIA È IMPOSTATO SU

RAFFREDDAMENTO

- Se viene avviato il raffreddamento con la ventola impostata su AUTO o ALTA velocità, e vi è una notevole differenza tra la temperatura del locale e quella impostata, il deflettore all'interno dell'uscita dell'aria inferiore si apre automaticamente per dirigere l'aria fredda anche all'uscita dell'aria laterale inferiore.

Quando la temperatura ambiente raggiunge il valore preimpostato oppure dopo 30 minuti circa dall'avviamento, l'aria fredda esce automaticamente soltanto dall'uscita dell'aria laterale superiore.

- Per dirigere l'aria fredda dall'uscita dell'aria laterale inferiore per un periodo di tempo più lungo, impostare la temperatura su 16°C e la velocità della ventola su ALTA. Quando la temperatura ambiente supera di 8°C la temperatura preimpostata (16°C), l'aria fredda viene emessa di continuo dall'uscita dell'aria laterale inferiore.

DEUMIDIFICAZIONE

- Per una deumidificazione più efficiente, l'uscita dell'aria laterale inferiore rimane chiusa.

FUNZIONAMENTO DELLA VENTOLA

- L'aria esce solamente dall'uscita dell'aria laterale superiore.

L'INTERRUTTORE DELL'USCITA DELL'ARIA È IMPOSTATO SU

- L'aria esce solamente dall'uscita dell'aria laterale superiore sia nella modalità di riscaldamento che in quella di raffreddamento.
- L'aria può essere impostata anche in modo che esca solamente dall'uscita dell'aria laterale superiore per evitare ad es. che sia diretta verso il volto di notte, ecc.
- Se l'aria esce solamente dall'uscita dell'aria laterale superiore, occorre più tempo per raggiungere la temperatura impostata rispetto a quando l'aria esce da entrambe le uscite laterali. Anche la distribuzione della temperatura nel locale può essere meno uniforme. Pertanto, si raccomanda di utilizzare entrambe le uscite laterali quando possibile.

RISCALDAMENTO

- All'avviamento, l'aria calda viene emessa automaticamente dalle uscite laterali inferiore e superiore.
- Quando la temperatura ambiente raggiunge il valore preimpostato, l'aria viene emessa solamente dall'uscita dell'aria laterale superiore con la ventola a BASSA velocità.

INDICATORI UNITÀ INTERNA

Spia FILTRO

Questa spia si accende quando l'unità ha raggiunto un totale di 100 ore di esercizio ed è necessario pulire il filtro. La spia si spegne quando viene premuto il pulsante " (OSCILLAZIONE AUTOMATICA)" con l'unità spenta.

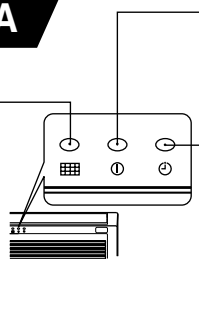

Spia TIMER

Questa spia si illumina quando il timer è in funzione.

Spia FUNZIONAMENTO

Questa spia rimane accesa durante il funzionamento. Durante il riscaldamento, la spia può lampeggiare, accendersi in modo molto tenue o spegnersi nei seguenti casi:

- (1) **Durante il preriscaldamento (modalità di riscaldamento)**
Per 2~3 minuti circa all'avviamento.
- (2) **Durante la sbrinatoria (modalità di riscaldamento)**
La sbrinatoria viene eseguita per un'ora circa quando si è formata la brina sullo scambiatore di calore dell'unità per esterni, con cicli di 5~10 minuti per volta. (la brina tende a formarsi più facilmente se le tubazioni sono più lunghe del normale.)

APERTURA O CHIUSURA DEL PANNELLO ANTERIORE

Apertura del pannello anteriore

- Prima di aprire il pannello anteriore, spegnere l'unità con il telecomando. Premere quindi le due sezioni " " sotto PUSH negli angoli superiori destro e sinistro del pannello anteriore.
- Afferrare i lati destro e sinistro del pannello anteriore ed aprirlo.

Chiusura del pannello anteriore

- Per chiudere il pannello anteriore, premere le due sezioni " " sotto PUSH negli angoli superiori destro e sinistro del pannello anteriore.
- Premere la parte centrale superiore del pannello anteriore per chiuderlo correttamente.

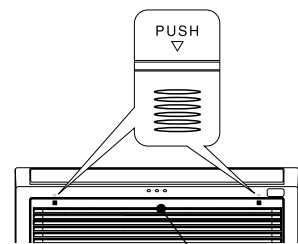

Parte centrale superiore

NOMI E FUNZIONI DELLE PARTI

TELECOMANDO

- Questo telecomando serve per comandare il funzionamento dell'unità di raffreddamento. Il campo di lavoro del telecomando è di circa 7 metri. Se l'illuminazione fosse controllata elettronicamente, il campo di lavoro potrebbe essere inferiore.

Questo telecomando può essere fissata al muro utilizzando l'accessorio apposito in dotazione. Prima di fissare il telecomando, accertarsi che esso sia in grado di comandare l'unità di raffreddamento.

- Maneggiare il telecomando con cura. Eventuali urti o contatti con l'acqua possono comprometterne la capacità di trasmissione dei segnali.
- Dopo la sostituzione delle batterie del telecomando, l'unità può impiegare circa 10 secondi per rispondere ai comandi.

Finestrella emissione segnali/simbolo trasmissione
Puntare questa finestrella verso l'unità interna quando si desidera comandare il funzionamento di quest'ultima. Il marchio di trasmissione lampeggia quando vienetrasmesso un segnale.

Display
Questo display indica la temperatura ambiente selezionata, l'orario corrente, lo stato del timer, la funzione e l'intensità di circolazione selezionati.

Tasto AVVIO/ARRESTO
Premere questo tasto per avviare il funzionamento. Premerlo nuovamente per interrompere il funzionamento.

Tasto di spegnimento automatico
Controlla la funzione di spegnimento automatico.

Tasti controllo temperatura
Utilizzare questi tasti per aumentare o diminuire l'impostazione della temperatura. (Tenere premuto per cambiare il valore più in fretta.)

Tasto del tempo
Usare questo tasto per controllare e regolare l'orario e la data.

Tasti di resettamento (RESET)

Tasto selezione di funzionamento
Utilizzare questo tasto per selezionare il modo di funzionamento. Ogni volta che il tasto viene premuto, il modo cambia da ☺ (AUTO) a ☉ (Riscaldamento) e quindi a ☾ (Deumidificazione), ❄️ (Raffreddamento) e 🌀 (Ventilatore) in sequenza.

Tasto velocità ventilatore
Questo tasto determina l'intensità della circolazione dell'aria. Ogni volta che questo tasto viene premuto, l'intensità della circolazione cambia da ☺ (AUTO) a 🌀 (ALTA) e quindi a 🌀 (MEDIA) e 🌀 (BASSA). (Questo pulsante permette di selezionare la velocità della ventola ottimale o preferita per ogni modalità di funzionamento.)

Tasto di oscillazione automatica
Controlla l'angolo di oscillazione del deflettore orizzontale dell'aria.

Comando del timer
Usare questo tasto per attivare il timer.

Tasto di spegnimento via timer Imposta l'ora di spegnimento via timer.

Tasto di accensione via timer Imposta l'ora di accensione via timer.

Tasto di memorizzazione Memorizzazione dell'impostazione del timer.

Tasto di cancellazione Cancellazione dell'impostazione del timer.

☺	AUTOMATICO
☉	RISCALDAMENTO
☾	DEUMIDIFICAZIONE
❄️	RAFFREDDAMENTO
🌀	VENTILATORE
🌀 BASSA MEDIA ALTA	VELOCITÀ VENTILATORE
★	SPEGNIMENTO AUTOMATICO
○	ARRESTO (CANCELLAZIONE)
	AVVIO (RISERVA)
Ⓜ	AVVIO/ARRESTO
🕒	ORARIO
🕒	IMPOSTAZIONE TIMER
🕒	SELETTORE TIMER
🕒	— ACCENSIONE VIA TIMER
🕒	— SPEGNIMENTO VIA TIMER
🌀	OSCILLAZIONE AUTOMATICA

Precauzioni per l'uso

- Non lasciare il telecomando nei luoghi seguenti.
 - Esposto alla luce solare diretta
 - In prossimità di un dispositivo di riscaldamento.
- Maneggiare l'unità di telecomando con attenzione. Non farlo cadere e proteggerlo dall'acqua.
- Una volta che l'unità esterna si è fermata, essa non si riavvia per circa 3 minuti (a meno che non si disattivi e si riattivi l'alimentazione con l'interruttore di accensione o non si scolleghi e si ricollegli il cavo di alimentazione).
- Se si preme il tasto di selezione del modo di funzionamento durante il funzionamento, l'unità potrebbe fermarsi per circa 3 minuti per motivi di sicurezza.

FUNZIONI VARIE

■ Funzione di riavvio automatico

- In caso di interruzione di corrente, l'unità si riavvia automaticamente nella modalità e con la direzione del flusso d'aria precedenti. (L'unità non è stata spenta con il telecomando.)
- Per spegnere l'unità al ripristino della corrente, disinserire l'interruttore di rete.

Quando si reinserisce l'interruttore di rete, l'unità si riavvia automaticamente nella modalità e con la direzione del flusso d'aria precedenti.

- Nota:
1. Per disattivare la funzione di riavvio automatico, rivolgersi al proprio rivenditore.
 2. La funzione di riavvio automatico non è disponibile quando sono impostati il Timer oppure la modalità Sleep Timer.

FUNZIONAMENTO AUTOMATICO

L'unità determina automaticamente il modo di funzionamento, RISCALDAMENTO, RAFFREDDAMENTO o DEUMIDIFICAZIONE a seconda della temperatura ambiente iniziale. Il modo di funzionamento selezionato cambia quando la temperatura ambiente varia. La modalità di funzionamento non cambierà comunque se l'unità interna è collegata a un'unità esterna multifunzionale.

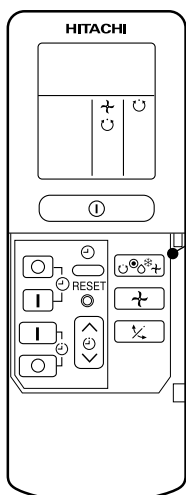

1

Premere il tasto di selezione delle operazioni in modo che il display indichi il modo ☺ (AUTOMATICO).

- Quando il modo AUTO è stato selezionato, l'unità determina automaticamente il modo di funzionamento tra RISCALDAMENTO, RAFFREDDAMENTO o DEUMIDIFICAZIONE a seconda della temperatura ambiente attuale.

AVVIO
ARRESTO

Premere il tasto ① (AVVIO/ARRESTO).

Il funzionamento viene attivato con un segnale acustico.

Premere nuovamente il tasto per interrompere il funzionamento.

- Dato che le impostazioni sono memorizzate nel telecomando, la volta successiva sarà sufficiente premere il solo tasto ① (AVVIO/ARRESTO).

E' possibile aumentare o diminuire l'impostazione della temperatura quando necessario per un massimo di 3°C.

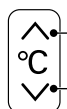

Premere il tasto temperatura e la stessa cambierà di 1°C alla volta.

- La temperatura preimpostata e la temperatura ambiente reale potrebbero essere leggermente diverse a seconda delle condizioni.

Premere il tasto ↻ (VELOCITÀ VENTILATORE). Sono disponibili i modi di selezione automatica e quello di bassa velocità.

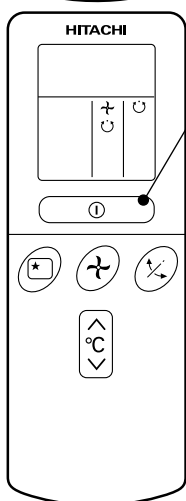

RISCALDAMENT

- Utilizzare l'unità per il riscaldamento quando la temperatura esterna scende sotto i 21°C. Quando fa caldo (sopra i 21°C), il riscaldamento potrebbe non funzionare per motivi di sicurezza dell'unità.
- In ingiungere a trattenere affidabilità degli dispositivo, accontentano adoperano questa dispositivo above -15°C degli ail'aperta temperatura.

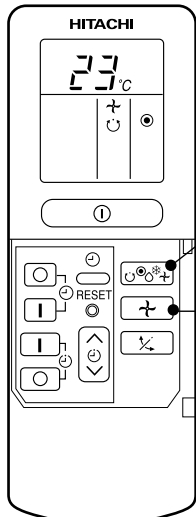

1

Premere il tasto di selezione delle operazioni in modo che il display indichi il modo (RISCALDAMENTO).

Impostare l'intensità di circolazione desiderata col tasto (VELOCITÀ VENTILATORE) (il display indica l'impostazione).

(AUTO) : La velocità della ventola cambia automaticamente a seconda della temperatura dell'aria che soffia.

(ALTA) : Un modo economico in quanto la temperatura ambiente aumenta rapidamente. E' però possibile sentire freddo all'inizio.

(MEDIA) : Modo silenzioso.

(BASSA) : Ancora più silenzioso.

2

Impostare la temperatura ambiente desiderata per mezzo dei tasti di controllo della temperatura (il display indica l'impostazione).

L'impostazione della temperatura e la temperatura ambiente reale possono differire leggermente a seconda delle condizioni.

3

**AVVIO
ARRESTO**

Premere il tasto (AVVIO/ARRESTO). Il riscaldamento inizia con un segnale acustico. Premere nuovamente il tasto per interrompere il funzionamento.

- Dato che le impostazioni sono memorizzate nel telecomando, la volta successiva sarà sufficiente premere il solo tasto (AVVIO/ARRESTO).

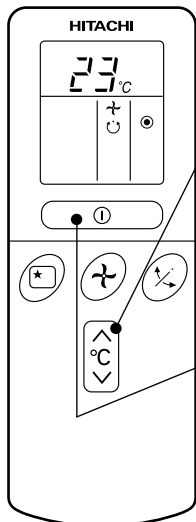

■ Funzionamento di disgelo

La sbrinatoria viene eseguita per un'ora circa quando si è formata la brina sullo scambiatore di calore dell'unità per esterni, con cicli di 5-10 minuti per volta.

Durante il funzionamento di disgelo, la luce di funzionamento è intermittente con un ciclo di 3 secondi accesa e 0,5 secondo spenta.

Il tempo massimo per disgelo è di 20 minuti.

Tuttavia, se è collegato a un'unità esterna di tipo multiplo, il tempo massimo di 15 minuti.

(La brina tende a formarsi più facilmente se le tubazioni sono più lunghe del normale.)

DEUMIDIFICAZIONE

Utilizzare l'unità per la deumidificazione quando la temperatura ambiente è sopra i 16°C.
Quando la temperatura ambiente è sotto ai 15°C, la deumidificazione non funziona.

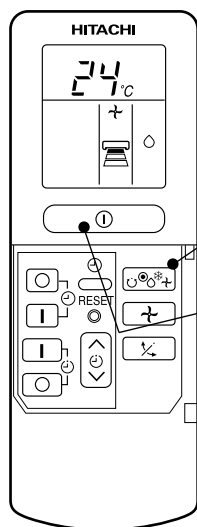

1

Premere il tasto di selezione delle operazioni in modo che il display indichi il modo  (DEUMIDIFICAZIONE).
La ventola viene automaticamente portata sulla velocità bassa.
Il tasto di velocità della ventola non funziona.

AVVIO
ARRESTO

Premere il tasto  (AVVIO/ARRESTO).

- Per cambiare modo di funzionamento, usare il selettore FUNCTION.
- Regolare la temperatura su di un valore desiderato.
- Per scegliere questo modo di funzionamento si può anche usare il tasto di selezione del funzionamento.

■ Funzione di deumidificazione

- La deumidificazione attivasi con una temperatura obiettivo leggermente più bassa dalla temperatura della stanza. (In ogni caso la temperatura obiettivo è 16°C anche quando la temperatura è regolata a 16°C.)
Se la temperatura della stanza bassa sotto il valore obiettivo, il funzionamento si ferma. Se la temperatura della stanza sale oltre il valore obiettivo reinizia a funzionare.
- Può darsi che non si raggiunga la temperatura definita per la stanza, a causa della quantità di persone presenti dentro la stanza o di altre condizioni della stessa.

RAFFREDDAMENTO

Utilizzare l'unità per il raffreddamento quando la temperatura esterna è di 22-42°C. Se l'umidità fosse estremamente elevata (maggiore di 80%) all'interno, sulla griglia di uscita dell'aria dell'unità interna si potrebbe formare del ghiaccio.

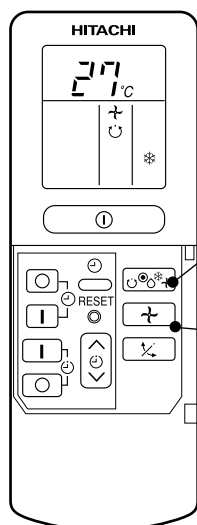

1

Premere il tasto di selezione delle operazioni in modo che il display indichi il modo * (RAFFREDDAMENTO).

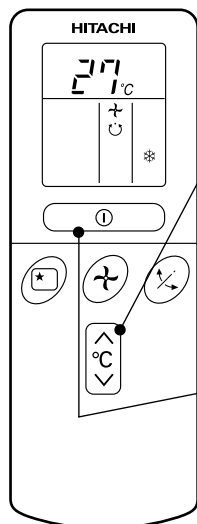

2

Impostare l'intensità di circolazione desiderata col tasto (VELOCITÀ VENTILATORE) (il display indica l'impostazione).

(AUTO) : L'intensità della circolazione è "ALTA" all'inizio e diviene automaticamente "MEDIA" quando la temperatura preimpostata viene raggiunta.

(ALTA) : Un modo economico in quanto la temperatura ambiente diminuisce rapidamente.

(MEDIA) : Modo silenzioso.

(BASSA) : Ancora più silenzioso.

3

Impostare la temperatura ambiente desiderata per mezzo dei tasti di controllo della temperatura (il display indica l'impostazione).

L'impostazione della temperatura e la temperatura ambiente reale possono differire leggermente a seconda delle condizioni.

AVVIO
ARRESTO

Premere il tasto (AVVIO/ARRESTO). Il funzionamento viene attivato con un segnale acustico. Premere nuovamente il tasto per interrompere il funzionamento. Il raffreddamento non si avvia se l'impostazione della temperatura è più alta della temperatura attuale della stanza (per quanto la spia (FUNZIONAMENTO) si illumina). Il raffreddamento inizia non appena viene impostata una temperatura più bassa della temperatura ambiente.

■ Dato che le impostazioni sono memorizzate nel telecomando, la volta successiva sarà sufficiente premere il solo tasto (AVVIO/ARRESTO).

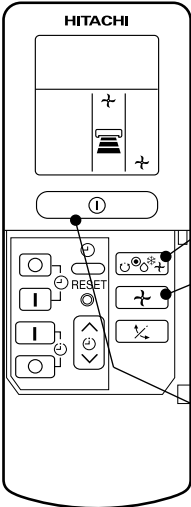

VENTILATORE

E' possibile utilizzare l'unità semplicemente come un dispositivo per la circolazione dell'aria. Utilizzare questa funzione per asciugare l'interno dell'unità interna alla fine dell'estate.



1 Premere il tasto di selezione delle operazioni in modo che il display indichi il modo  (VENTILATORE).

2 Premere il tasto  (VELOCITÀ VENTILATORE).

-  (ALTA) : Il flusso d'aria più forte.
-  (MEDIA) : Modo silenzioso.
-  (BASSA) : Ancora più silenzioso.

AVVIO ARRESTO Premere il tasto  (AVVIO/ARRESTO). Il funzionamento viene attivato con un segnale acustico. Premere nuovamente il tasto per interrompere il funzionamento.

VELOCITA' DELLA VENTOLA (AUTO)

.... Se la velocità della ventola AUTO viene impostata durante il riscaldamento o raffreddamento:

Durante il riscaldamento	<ul style="list-style-type: none"> • La velocità della ventola cambia automaticamente a seconda della temperatura dell'aria scaricata. • Quando la temperatura del locale ha raggiunto la temperatura preimpostata, viene fornita una leggera brezza.
Durante il raffreddamento	<ul style="list-style-type: none"> • L'apparecchio parte nel modo di alta velocità "ALTA" per raggiungere la temperatura prefissata. • Quando la temperatura del locale è prossima alla temperatura preimpostata, la velocità della ventola viene impostata automaticamente su "BASSA".

COME IMPOSTARE IL TIMER

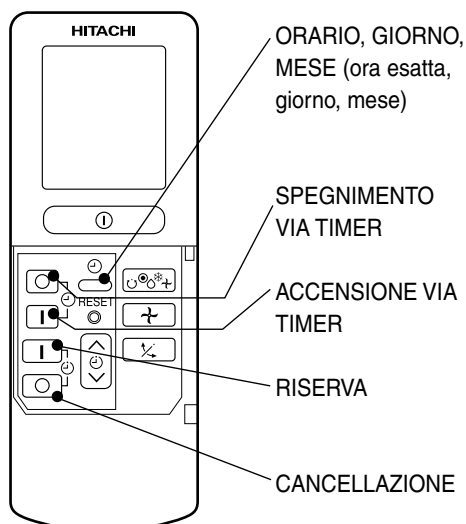

Orario, giorno, mese

Dopo aver cambiato le batterie:

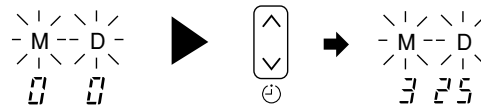

1 Impostare il giorno ed il mese con i tasti di controllo del timer.

Timer spegnimento

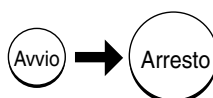

Si può far sì che il condizionatore si spenga all'ora attuale.

1 Premere il tasto (SPEGNIMENTO VIA TIMER). L'indicazione (ARRESTO) lampeggia sul display.

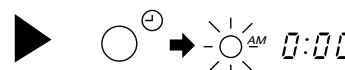

Timer accensione

L'unità si accende all'ora impostata.

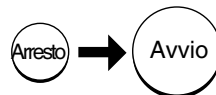

1 Premere il tasto (ACCENSIONE VIA TIMER). L'indicazione (ACCENSIONE) lampeggia sul display.



Timer accensione/spegnimento

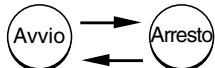

- L'unità si accende (o si spegne) e si spegne (o si accende) agli orari determinati.
- La prima operazione di accensione/spegnimento avviene all'orario preimpostato che viene raggiunto per primo.
- La freccia che appare sul display indica la sequenza delle operazioni di accensione/spegnimento.

1 Premere il tasto (ACCENSIONE-SPEGNIMENTO VIA TIMER) in modo che l'indicazione (ARRESTO) del display lampeggi.

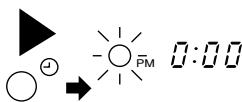

2 Regolare l'orario di spegnimento con i tasti di controllo del timer. Premere il tasto (RISERVA).

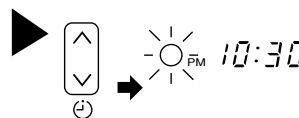

3 Premere il tasto (ACCENSIONE VIA TIMER) in modo che l'indicazione (ARRESTO) si accenda e quella (ACCENSIONE) lampeggi.

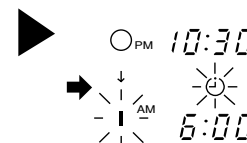

Come cancellare un'impostazione

Puntare il telecomando verso l'unità interna e premere il tasto (CANCELLAZIONE). L'indicazione (RISERVA) si spegne con un segnale acustico e la spia (TIMER) sull'unità interna si spegne a sua volta.

ATTENZIONE

E' possibile impostare uno solo dei timer di spegnimento, accensione o accensione/spegnimento.

2 Premere il tasto
⊖ (ORARIO).

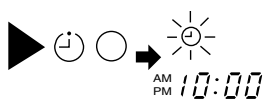

3 Impostare l'ora esatta con
i tasti di controllo del timer.

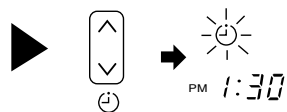

4 Premere nuovamente il tasto
⊖ (ORARIO). L'indicazione
dell'orario rimane illuminata
invece di lampeggiare.

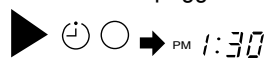

- L'indicazione dell'orario scompare automaticamente in 10 secondi.
- Per controllare l'impostazione corrente dell'orario premere due volte il tasto ⊖ (ORARIO). L'impostazione dell'orario corrente è ora completa.

Esempio: L'orario corrente è 1:30 p.m.

2 Impostare l'ora di spegnimento
con i tasti di controllo del timer.

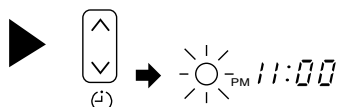

3 Puntare il telecomando verso l'unità interna e premere il tasto **I** (RISERVA). Il marchio **O** (ARRESTO) rimane illuminato invece di lampeggiare e l'indicazione ⊖ (ORARIO) si illumina. Viene prodotto un segnale acustico e la spia ⊖ (TIMER) sull'unità interna si illumina.



Esempio: L'unità si spegne alle 11:00 p.m.
L'impostazione dell'orario di spegnimento è ora completa.

2 Impostare l'ora di accensione
con i tasti di controllo del timer.

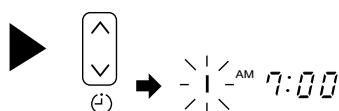

3 Puntare il telecomando verso l'unità interna e premere il tasto **I** (RISERVA). Il marchio **I** (AVVIO) rimane illuminato invece di lampeggiare e l'indicazione ⊖ (ORARIO) si illumina. Viene prodotto un segnale acustico e la spia ⊖ (TIMER) sull'unità interna si illumina.

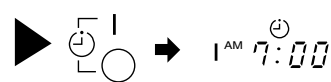

Esempio:
L'apparecchio si accende alle ore 7:00 a.m.
L'impostazione dell'ora di spegnimento ora è completa.

4 Impostare l'ora di accensione
con i tasti di controllo del timer.

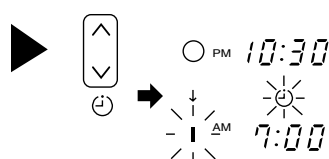

5 Puntare il telecomando verso l'unità interna e premere il tasto **I** (RISERVA). Il marchio **I** (AVVIO) rimane illuminato invece di lampeggiare e l'indicazione ⊖ (ORARIO) si illumina. Viene prodotto un segnale acustico e la spia ⊖ (TIMER) sull'unità interna si illumina.

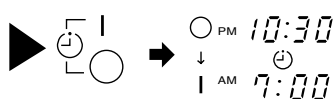

Esempio:
L'apparecchio si spegne alle ore 10:30 p.m. e si riaccende alle ore 7:00 a.m.
L'impostazione dell'ora di accensione/spegnimento ora è completa.

- Il timer può essere utilizzato in tre modi: timer spegnimento, timer accensione, e timer accensione/spegnimento (spegnimento/accensione). Come prima cosa impostare l'orario corretto in quanto esso serve come riferimento.
- A questo punto le impostazioni sono memorizzate nel telecomando e basta semplicemente premere il tasto **I** (RISERVA) per utilizzare le stesse impostazioni la volta successiva.

COME IMPOSTARE IL TIMER PER LO SPEGNIMENTO AUTOMATICO

Come prima cosa impostare l'orario corretto in quanto esso serve come riferimento (vedere le pagine per l'impostazione dell'orario corrente). Premere il tasto  (SPEGNIMENTO) ed il display cambierà come indicato in basso.

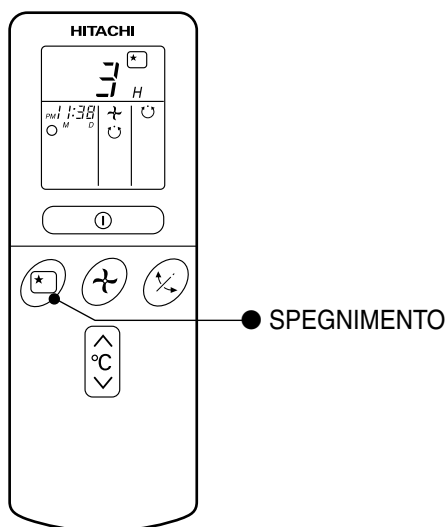

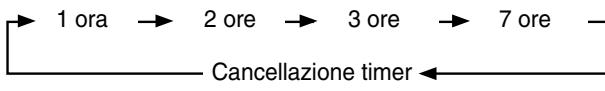
Modo	Indicazione
Timer spegnimento automatico	

Timer spegnimento automatico: L'unità rimane in funzione per il numero di ore designato (1, 2, 3 o 7) e quindi si spegne. Puntare il telecomando verso l'unità interna e quindi premere il tasto SPEGNIMENTO. Le informazioni sul timer vengono visualizzate sull'unità di telecomando. La spia TIMER sull'unità interna si illumina con un segnale acustico. Quando il timer per lo spegnimento automatico è stato impostato, il display indica l'orario di spegnimento.

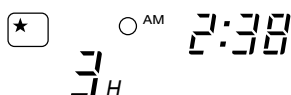

Esempio: Se si imposta il timer per 3 ore alle 11:38 p.m., l'orario di spegnimento è alle 2:38 a.m.

Timer spegnimento automatico

→

Avvio

L'unità viene spenta dal timer per lo spegnimento automatico e viene accesa dal timer di accensione.

1 Impostare il timer di accensione.

2 Premere il tasto  (SPEGNIMENTO) ed impostare il timer per lo spegnimento automatico.











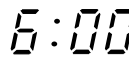





Per il riscaldamento:
In questo caso, l'apparecchio si spegne dopo 2 ore (alle ore 1:38 a.m.) e si riaccende presto in modo tale che la temperatura stabilita venga raggiunta alle ore 6:00 a.m. del giorno seguente.

Come cancellare un'impostazione

Puntare il telecomando verso l'unità interna e premere il tasto  (CANCELLAZIONE). L'indicazione  (RISERVA) si spegne con un segnale acustico e la spia  (TIMER) sull'unità interna si spegne a sua volta.

DEFLETTORI ARIA

- 1** Regolazione del flusso dell'aria condizionata verso l'alto e verso il basso.
- Il deflettore d'aria viene automaticamente impostato con angolazioni specifiche per ogni operazione. Il deflettore può essere fatto oscillare su e giù continuamente; alternativamente è possibile impostare l'angolazione desiderata usando il tasto “↕” (OSCILLAZIONE AUTOMATICA)”.

- Premendo il tasto di regolazione “↕ (OSCILLAZIONE AUTOMATICA)” per la prima volta, il deflettore orizzontale dell'aria si muove su e giù. Se il tasto viene premuto una seconda volta, il deflettore si ferma nella posizione in cui si trova. Trascorrono diversi secondi (circa 6 secondi) prima che il deflettore inizi a muoversi.
- Utilizzare il deflettore orizzontale dell'aria entro la gamma di regolazione indicata qui a destra.
- Se il tasto di regolazione “↕ (OSCILLAZIONE AUTOMATICA)” viene premuto ad apparecchio fermo, il deflettore orizzontale dell'aria si muove e si ferma nella posizione in cui l'uscita dell'aria si chiude.
- Quando l'operazione di oscillazione manuale viene eseguita, se il deflettore orizzontale dell'aria viene mosso manualmente, la gamma di oscillazione può cambiare, tuttavia esso torna alla gamma originale dopo qualche tempo.

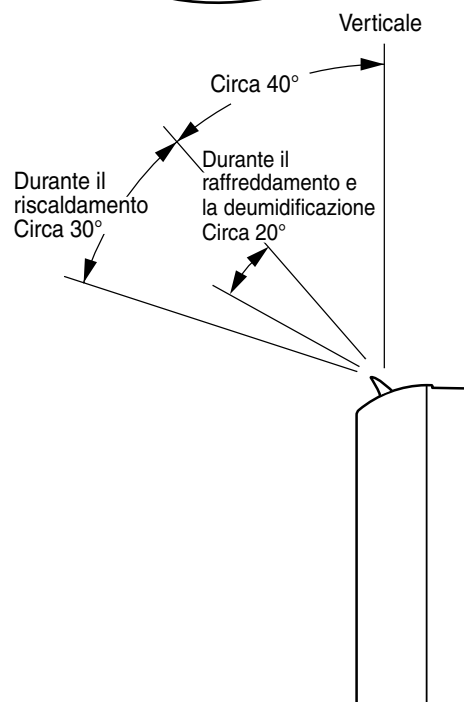
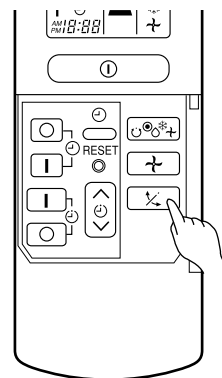

Deflettore dell'aria verticale

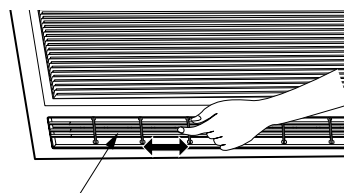
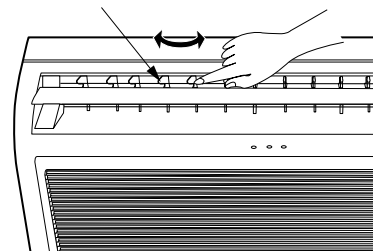

Deflettore dell'aria verticale

- 2** Regolazione del flusso dell'aria condizionata verso sinistra e verso destra.

Afferrare il deflettore dell'aria come indicato nella figura e regolare il flusso dell'aria verso sinistra e verso destra.

CAUTELA

- Quando il condizionatore viene utilizzato nella funzione raffreddamento per un lungo periodo di tempo con il deflettore diretto verso il basso, acqua si condenserà sul deflettore e gocciolerà a terra, bagnando il mobilio.

COME CAMBIARE LE BATTERIE DEL TELECOMANDO

1 Rimuovere il coperchio come indicato nella figura ed estrarre le batterie scariche.

2 Installare la nuove batterie.
Fare corrispondere la direzione delle batterie con i marchi all'interno del vano.

⚠ CAUTELA

1. Non utilizzare batterie vecchie e nuove o tipi diversi di batterie assieme.
2. Rimuovere le batterie quando si prevede di non utilizzare il telecomando per 2 o 3 mesi.

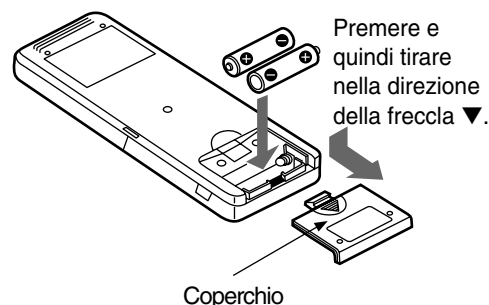

INTERRUTTORE TEMPORANEO

Se il telecomando non funziona perché le batterie sono esaurite, premere questo interruttore per accendere e spegnere l'unità.

- Questo interruttore imposta l'ultima modalità di funzionamento utilizzata (l'unità entra immediatamente nella modalità di funzionamento in automatico).

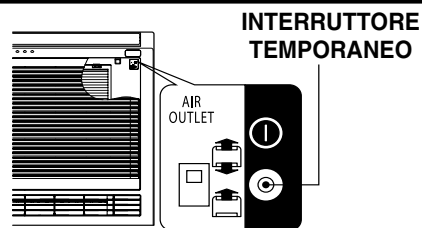

INTERRUTTORE DI CIRCUITO

Quando non usa l'aria condizionata della camera, regolare l'interruttore in "OFF".

USO EFFICIENTE DEL CLIMATIZZATORE

1. Un'impostazione media di temperatura è probabilmente la più indicata sia in termini di benessere che di consumo energetico.

- Un riscaldamento o raffreddamento eccessivo è sconsigliato per motivi di salute e può comportare notevoli costi energetici.
- Per ridurre al minimo il consumo energetico, chiudere le tende o le porte per prevenire la dispersione o l'ingresso del calore nel locale.



2. Aprire periodicamente le porte e le finestre per far entrare l'aria fresca.

⚠ CAUTELA

Accertarsi che il locale sia ventilato qualora siano in funzione altre fonti di riscaldamento oltre al climatizzatore.



3. Si raccomanda di utilizzare il timer prima di dormire o svegliarsi.



4. Per la pulizia delle unità per interni ed esterni, non utilizzare mai:

- Benzina, diluenti e solventi in quanto possono danneggiare le superfici in plastica oppure il rivestimento.
- Acqua a temperatura superiore a 40°C poiché può danneggiare il filtro e deformare le parti in plastica.



5. Non bloccare l'entrata e l'uscita dell'aria.

- Non bloccare le entrate e le uscite delle unità per interni ed esterni con tende o altri ostacoli, altrimenti si possono compromettere le prestazioni del climatizzatore e sussiste il rischio di danni all'unità.

⚠ AVVERTENZA

- Prima della pulizia, spegnere l'unità con il telecomando e disinserire l'interruttore di rete.

⚠ CAUTELA

- Non esporre l'unità all'acqua, altrimenti può verificarsi una scossa elettrica.
- Per la pulizia interna del climatizzatore, rivolgersi al proprio rivenditore.
- Non utilizzare un detergente per la pulizia dello scambiatore di calore dell'unità per interni, altrimenti l'unità può danneggiarsi.
- Durante la pulizia dello scambiatore di calore con un aspirapolvere, indossare un paio di guanti protettivi per evitare di ferirsi con le alette sullo scambiatore di calore.

1. FILTRO ARIA

Dato che il filtro dell'aria rimuove la polvere dall'aria presente nella stanza, esso necessita di pulizia. Pulire il filtro una volta ogni due settimane in modo da non consumare più elettricità del necessario.

PROCEDURA

1

Apertura del pannello anteriore.

- Prima di aprire il pannello anteriore, spegnere l'unità con il telecomando. Premere quindi le due sezioni “≡” sotto PUSH negli angoli superiori destro e sinistro del pannello anteriore.
- Afferrare i lati destro e sinistro del pannello anteriore ed aprirlo.

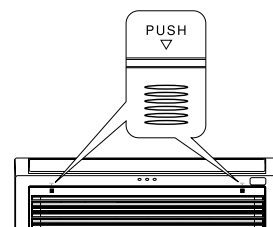

2

Togliere i filtri.

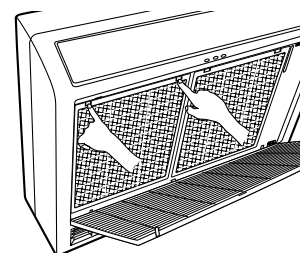

3

Rimuovere la polvere dai filtri con un aspirapolvere.

- Dopo aver usato del detergente neutro, lavare con acqua pulita ed asciugare all'ombra.



4

Inserire i filtri.

- Inserire i filtri con la scritta “FRONT” (DAVANTI) verso l'alto.

5

Chiusura del pannello anteriore.

- Per chiudere il pannello anteriore, premere le due sezioni “≡” sotto PUSH negli angoli superiori destro e sinistro del pannello anteriore.
- Premere la parte centrale superiore del pannello anteriore per chiuderlo correttamente.

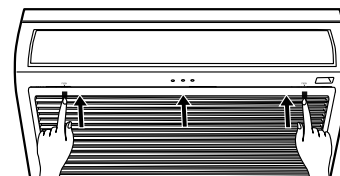

⚠ CAUTELA

- Non lavare il filtro con acqua calda a temperatura superiore ai 40°C. Il filtro potrebbe altrimenti deformarsi.
- Quando si lava il filtro, eliminare la maggior parte dell'acqua scuotendolo e quindi lasciare asciugare all'ombra; non esporre il filtro direttamente alla luce solare. Il filtro potrebbe altrimenti deformarsi.
- Non utilizzare il condizionatore senza filtri per evitare danni e malfunzionamenti.

2. MONTAGGIO E SMONTAGGIO DEL PANNELLO ANTERIORE

- In sede di montaggio e smontaggio, afferrare sempre il pannello anteriore con entrambe le mani.
- Il pannello anteriore può essere montato in alto oppure in basso in base alle preferenze del cliente.

Smontaggio

- ① Inserire il gancio all'estremità della banda in resina nella sezione destra del pannello anteriore per rimuovere la banda in resina.
- ② Tirare il pannello anteriore verso il basso ed aprirlo completamente per rimuoverlo.

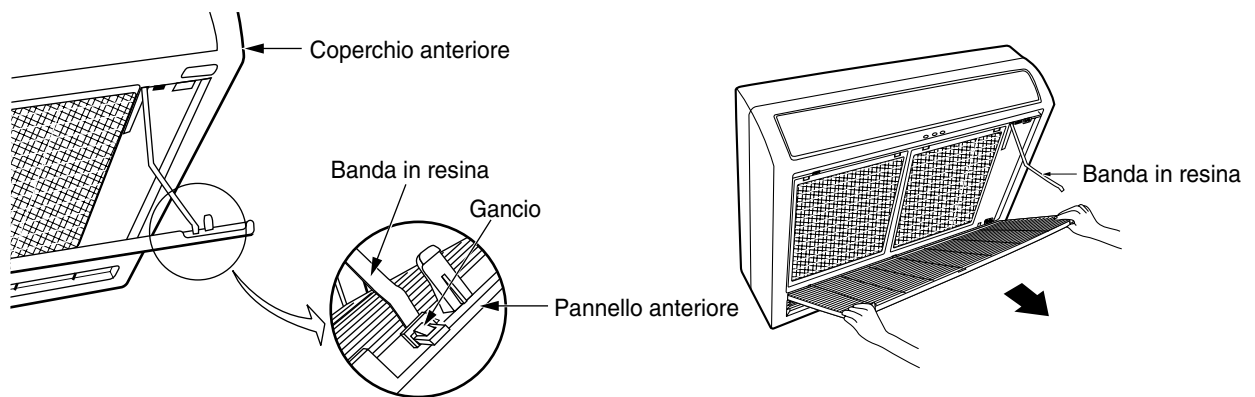

Montaggio

- ① Montare i tre cuscinetti del pannello anteriore sull'albero del coperchio anteriore. (Disporre il gancio girato in su.)
- ② Inserire l'estremità della banda in resina nel foro della sporgenza nella sezione destra del pannello anteriore.

3. PULIZIA DEL PANNELLO ANTERIORE

Il pannello anteriore può essere lavato con acqua e può quindi essere mantenuto sempre pulito.

- Il pannello anteriore può essere smontato e lavato con acqua. Pulire delicatamente il pannello anteriore con una spugna morbida.
- Quando è necessario pulire il condizionatore senza rimuovere il pannello anteriore, pulite sia il pannello che il telecomando con un leggero panno asciutto.
- Asciugate completamente. Se rimanesse dell'acqua sul display o sul ricevitore luminoso si potrebbero verificare malfunzionamenti.

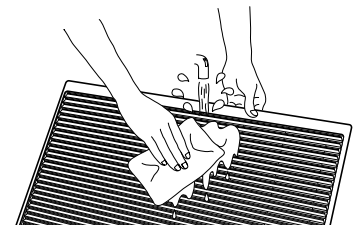

CAUTELA

- Non gettare o dirigere acqua sul condizionatore durante le operazioni di pulizia; questo potrebbe causare un corto circuito.
- Non utilizzare acqua bollente (sopra i 40°C), benzolo, benzina, acido, solvente o una spazzola poiché essi danneggiano la superficie di plastica e le finiture.



4. MANUTENZIONE ALL'INIZIO DI UN LUNGO PERIODO DI INUTILIZZO

- L'attivazione dell'essiccatore del climatizzatore mantiene secca l'aria nell'unità per interni e previene la formazione di condensa.
- Disinserire l'interruttore di rete.

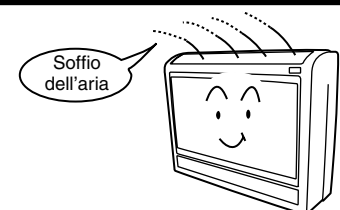

COMPONENTI OPZIONALI

1. FILTRI DI PULIZIA DELL'ARIA ED ANTIODORI (SPX-CFH5)

- I filtri di pulizia dell'aria ed antiiodori sono in grado di assorbire anche le particelle di polvere più piccole. La funzione antibatterica dei filtri previene la proliferazione dei microrganismi nei filtri. Inoltre, i filtri purificano l'aria durante il normale funzionamento dell'unità ed assicurano un ambiente più pulito e confortevole.
- Per l'installazione, smontare i filtri dell'aria ed agganciare i filtri di pulizia dell'aria ed antiiodori al telaio del coperchio anteriore.
- Quando si utilizzano i filtri di pulizia dell'aria ed antiiodori, la capacità di raffreddamento può ridursi leggermente e la velocità di raffreddamento diminuisce. Pertanto, la velocità della ventola deve essere impostata su "ALTA".
- I filtri di pulizia dell'aria ed antiiodori possono essere lavati con acqua corrente ed asciugati con un aspirapolvere e riutilizzati fino a 20 volte.



INFORMAZIONE

CAPACITÀ

Capacità di riscaldamento

- Questo climatizzatore è dotato di una pompa di riscaldamento che assorbe il calore esterno e riscalda il locale. Se si riduce la temperatura ambiente, si riduce anche la capacità di riscaldamento. In tal caso, PAM e inverter aumentano il regime del compressore per evitare che la capacità di riscaldamento diminuisca. Se la capacità di riscaldamento dell'unità è ancora insoddisfacente occorre utilizzare altre fonti di calore per aumentare le prestazioni dell'unità.
- Il climatizzatore è progettato per riscaldare un intero locale, quindi può essere necessario un certo periodo di tempo prima che si avverta l'effetto di riscaldamento. Per un preriscaldamento efficiente all'orario desiderato, si raccomanda di utilizzare il timer.

CAUTELA



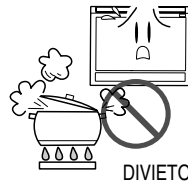

Non utilizzare stufe o altri apparecchi ad alta temperatura in prossimità dell'unità per interni.





Capacità di raffreddamento e deumidificazione

- Se il calore presente nel locale supera la capacità di raffreddamento dell'unità (ad esempio per la presenza di numerose persone o di altre fonti di calore nel locale), potrebbe non essere possibile raggiungere la temperatura preimpostata.

FUNZIONI VARIE





- Se la velocità della ventola e la temperatura del locale sono state impostate con il telecomando prima di avviare il funzionamento manuale ed i pulsanti vengono rilasciati, l'indicazione delle impostazioni si spegne entro 10 secondi e viene visualizzata solamente la modalità di funzionamento.
- Premendo il pulsante  con l'unità in funzione, il circuito protettivo funziona in modo che l'unità non possa funzionare per 3 minuti circa.
- Nella modalità di riscaldamento, la spia indicatrice colorata dell'unità per interni può lampeggiare senza che venga emessa aria per un certo periodo.
- Qualora si avverta freddo durante il riscaldamento con la velocità della ventola  (ALTA) oppure si desidera rendere più silenzioso il funzionamento una volta riscaldato il locale, si raccomanda di utilizzare l'impostazione  (AUTO).
- Con l'impostazione  (BASSA), la capacità di raffreddamento dell'unità sarà leggermente inferiore.

PROGRAMMAZIONE DI TIMER/SPEGNIMENTO

- Una volta programmato il timer, l'unità non funzionerà nemmeno se viene raggiunta l'ora impostata, a meno che l'unità non riceva un segnale dal telecomando. Verificare che la programmazione del timer sia completa (bip) e che la spia TIMER dell'unità per interni sia accesa.
- Premendo il pulsante  (SPEGNIMENTO) con il timer ON/OFF programmato, il timer della sveglia assume la priorità.
- Nella modalità Sleep Timer, la velocità della ventola è impostata su  (BASSA) a prescindere dalla velocità preimpostata. L'indicazione sul display del telecomando rimane invariata anche con l'impostazione  (BASSA).

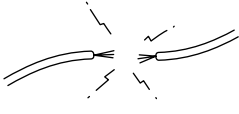
CONTROLLI DA FARE DI QUANDO IN QUANDO

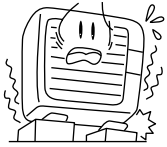
CONTROLLARE I PUNTI SEGUENTI OGNI SEI MESI OPPURE UNA VOLTA ALL'ANNO. CONTATTARE IL RIVENDITORE IN CASO DI NECESSITÀ.

1		 AVVERTENZA	Verificare che la massa dell'unità sia collegata correttamente. In caso di scollegamento o guasto alla massa sussiste il rischio di danni all'unità e scosse elettriche.
2		 AVVERTENZA	Verificare che il telaio non sia arrugginito oppure che l'unità per esterni non sia inclinata oppure sia diventata instabile. In caso di caduta, sussiste il rischio di lesioni personali.

ASSISTENZA DOPO LA VENDITA E GARANZIA

CONTROLLARE I SEGUENTI PUNTI QUANDO VIENE RICHIESTA L'ASSISTENZA DOPO LA VENDITA.

CONDIZIONE	CONTROLLA I PUNTI SEGUENTI
Il telecomando non trasmette alcun segnale. (Il display del telecomando è sfocato o spento.)	<ul style="list-style-type: none"> Le batterie devono essere sostituite? Le batterie sono inserite con le polarità corrette?
Quando il condizionatore non funziona.	<ul style="list-style-type: none"> Il fusibile è intatto? Il voltaggio è estremamente alto o basso? L'interruttore è su "ON"? L'impostazione della modalità di funzionamento è differente rispetto a quella delle altre unità per interni?
Quando il condizionatore non raffredda o non riscalda bene.	<ul style="list-style-type: none"> Il filtro è otturato dalla polvere? La temperatura impostata è appropriata? I deflettori dell'aria inferiori e superiori sono regolati correttamente per la modalità di funzionamento selezionata? Le entrate e le uscite dell'aria delle unità per interni ed esterni sono intasate? La velocità della ventola è "BASSA"?

■ I seguenti fenomeni non indicano un guasto all'unità.

Durante il riscaldamento, l'indicatore di funzionamento lampeggia ed il flusso d'aria si interrompe.	<All'avviamento> L'unità è pronta per fornire aria calda. Attendere prego. <Durante il funzionamento> L'unità per esterni è in modalità di sbrinamento. Attendere prego.
Sibili o rumori anomali	Rumore di flusso del refrigerante nella tubazione o nella valvola generato quando viene regolato il flusso.
Cigolio	Rumore generato quando l'unità si espande o contrae a causa delle variazioni di temperatura.
Fruscio	Rumore generato quando la velocità della ventola dell'unità per interni cambia, ad es. all'avviamento.
Rumore di "clic"	Rumore della valvola motorizzata all'avviamento dell'unità.
Rumore sordo	Rumore della ventola che aspira l'aria presente nel flessibile di scarico e scarica l'acqua deumidificata (accumulata nel serbatoio dell'acqua condensata). Per informazioni, rivolgersi al proprio rivenditore.
Rumore durante il cambio della modalità di funzionamento	Rumore dovuto alle variazioni di potenza in base alle variazioni di temperatura nel locale.
Emissione di vapore	Il vapore si forma quando l'aria nel locale viene repentinamente raffreddata dall'aria condizionata.

Vapore emesso dall'unità per esterni	L'acqua generata durante la sbrinatoria evapora e si forma il vapore.
Odori	Gli odori e le particelle di fumo, alimenti, cosmetici ecc. presenti nel locale vengono aspirati e reintrodotti nel locale.
L'unità per esterni rimane in funzione anche quando viene spenta.	Sbrinatoria in corso (quando si spegne il riscaldamento, il microcomputer controlla il freddo accumulato nell'unità per interni e comanda all'unità di eseguire la sbrinatoria automatica se necessario).
La spia FUNZIONAMENTO lampeggia.	Mostra il preriscaldamento o la sbrinatoria in corso. Poiché il circuito protettivo o il sensore di preriscaldamento continuano a funzionare quando l'unità viene spenta e riavviata durante il preriscaldamento, oppure quando l'unità commuta dal raffreddamento al riscaldamento, la spia continua a lampeggiare.
Non raggiunge l'impostazione della temperatura.	La temperatura effettiva del locale può differire rispetto a quella impostata con il telecomando in base al numero di persone nel locale, alle condizioni interne o esterne oppure al fatto che il climatizzatore sia utilizzato per più locali.

- Dopo aver effettuato i suddetti controlli, se l'unità continua a non funzionare normalmente, disinserire l'interruttore di rete e contattare immediatamente il proprio rivenditore.

Contattare immediatamente il proprio rivenditore se si verifica uno dei seguenti fenomeni:



- L'interruttore di rete si disinserisce oppure il fusibile salta frequentemente.
 - L'interruttore di rete non funziona regolarmente.
 - Sono penetrati accidentalmente acqua o corpi estranei nell'unità.
 - Il cavo di alimentazione si surriscalda eccessivamente oppure il relativo isolamento è usurato.
 - La spia TIMER sul display dell'unità per interni lampeggia.
- (Poiché la natura del guasto può essere identificata dal tipo di lampeggio, controllare il tipo di lampeggio prima di disinserire l'interruttore di rete.)



Note

- Durante il funzionamento silenzioso/riposo oppure quando si interrompe il funzionamento si possono a volte riscontrare i fenomeni indicati di seguito: ma non sono comunque segni di funzionamento anormale.
 - (1) Un leggero rumore prodotto dal flusso del liquido refrigerante all'interno del ciclo.
 - (2) Un leggero rumore di sfregamento prodotto dal contenitore della ventola che viene raffreddato e quindi gradualmente riscaldato quando il funzionamento si interrompe.
- Il condizionato d'aria potrebbe essere fonte di odori in quanto vari odori, prodotti da fumo, cibi, cosmetici e così via, possono aderire ad esso. Pulire perciò il filtro dell'aria e l'evaporatore di quando in quando per eliminare tali odori.

- Se dopo aver svolto le sopra indicate ispezioni il condizionatore d'aria non dovesse funzionare, contattare il rivenditore immediatamente. Comunicare al rivenditore il numero del modello dell'unità, il numero di fabbricazione, la data di installazione. Informarlo anche del tipo di guasto.

Nota bene:

Quando si accende l'apparecchio, in particolare a luci basse, si possono avere variazioni della luminosità dell'illuminazione. Ciò è normale.

Le condizioni per l'uso poste dall'ENEL o altro ente preposto devono venire scrupolosamente osservate.