



HITACHI

Inspire the Next

SPLIT TYPE

INDOOR UNIT/OUTDOOR UNIT

MODEL

RAS-5111CS/RAC-5111C

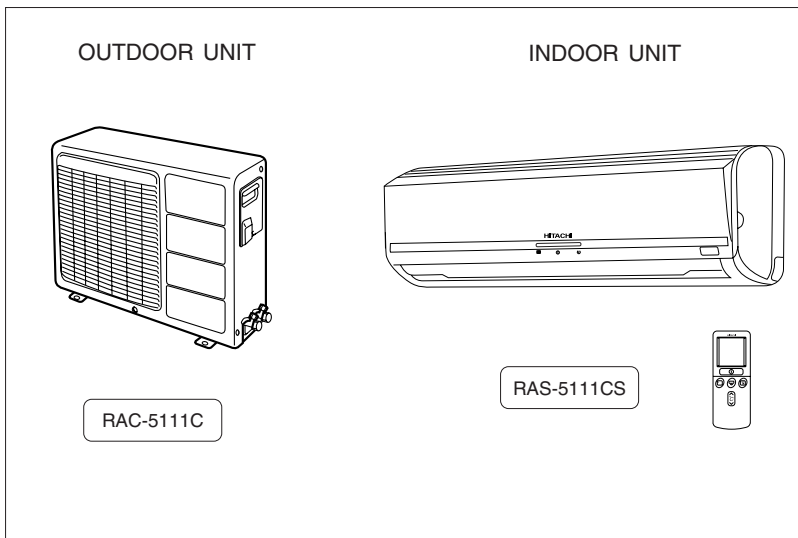

Instruction manual

To obtain the best performance and ensure years of trouble free use, please read this instruction manual completely.

Page 1-26

Arahan pengendalian

Untuk mendapatkan prestasi yang tinggi dan mengelakkan masalah untuk jangka masa yang lama, sila baca arahan ini sepenuhnya.

Muka surat 27-51





SAFETY PRECAUTION

- Please read the “Safety Precaution” carefully before operating the unit to ensure correct usage of the unit.
- Pay special attention to signs of “**▲ Warning**” and “**▲ Caution**”. The “Warning” section contains matters which, if not observed strictly, may cause death or serious injury. The “Caution” section contains matters which may result in serious consequences if not observed properly. Please observe all instructions strictly to ensure safety.
- The sign indicate the following meanings.

Make sure to connect earth line.	The sign in the figure indicates prohibition.
Indicates the instructions that must be followed.	

- Please keep this manual after reading.

PRECAUTIONS DURING INSTALLATION

WARNING 	<ul style="list-style-type: none"> ● Do not reconstruct the unit. Water leakage, fault, short circuit or fire may occur if you reconstruct the unit by yourself. 	
	<ul style="list-style-type: none"> ● Please ask your sales agent or qualified technician for the installation of your unit. Water leakage, short circuit or fire may occur if you install the unit by yourself. ● Please use earth line. Do not place the earth line near water or gas pipes, lightning-conductor, or the earth line of telephone. Improper installation of earth line may cause electric shock. 	
CAUTION 	<ul style="list-style-type: none"> ● A circuit breaker should be installed depending on the mounting site of the unit. Without a circuit breaker, the danger of electric shock exists. 	
	<ul style="list-style-type: none"> ● Do not install near location where there is flammable gas. The outdoor unit may catch fire if flammable gas leaks around it. ● Please ensure smooth flow of water when installing the drain hose. 	

PRECAUTIONS DURING SHIFTING OR MAINTENANCE

WARNING 	<ul style="list-style-type: none"> ● Should abnormal situation arises (like burning smell), please stop operating the unit and turn off the circuit breaker. Contact your agent. Fault, short circuit or fire may occur if you continue to operate the unit under abnormal situation. 	
	<ul style="list-style-type: none"> ● Please contact your agent for maintenance. Improper self maintenance may cause electric shock and fire. 	
	<ul style="list-style-type: none"> ● Please contact your agent if you need to remove and reinstall the unit. Electric shock or fire may occur if you remove and reinstall the unit yourself improperly. 	

PRECAUTIONS DURING OPERATION

WARNING 	<ul style="list-style-type: none"> ● Avoid an extended period of direct air flow for your health. 	
	<ul style="list-style-type: none"> ● Do not put objects like thin rods into the panel of blower and suction side because the high-speed fan inside may cause danger. 	
	<ul style="list-style-type: none"> ● Do not use any conductor as fuse wire, this could cause fatal accident. 	
	<ul style="list-style-type: none"> ● During thunder storm, disconnect and turn off the circuit breaker. 	



PRECAUTIONS DURING OPERATION

- The product shall be operated under the manufacturer specification and not for any other intended use.



- Do not attempt to operate the unit with wet hands, this could cause fatal accident.

- When operating the unit with burning equipments, regularly ventilate the room to avoid oxygen insufficiency.



- Do not direct the cool air coming out from the air-conditioner panel to face household heating apparatus as this may affect the working of apparatus such as the electric kettle, oven etc.

- Please ensure that outdoor mounting frame is always stable, firm and without defect. If not, the outdoor unit may collapse and cause danger.



- Do not splash or direct water to the body of the unit when cleaning it as this may cause short circuit.

- Do not use any aerosol or hair sprays near the indoor unit. This chemical can adhere on heat exchanger fin and blocked the evaporation water flow to drain pan. The water will drop on tangential fan and cause water splashing out from indoor unit.



- Please switch off the unit and turn off the circuit breaker during cleaning, the high-speed fan inside the unit may cause danger.

- Turn off the circuit breaker if the unit is not to be operated for a long period.



- Do not climb on the outdoor unit or put objects on it.

- Do not put water container (like vase) on the indoor unit to avoid water dripping into the unit. Dripping water will damage the insulator inside the unit and causes short-circuit.

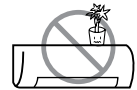

- Do not place plants directly under the air flow as it is bad for the plants.

- When operating the unit with the door and windows opened, (the room humidity is always above 80%) and with the air deflector facing down or moving automatically for a long period of time, water will condense on the air deflector and drips down occasionally. This will wet your furniture. Therefore, do not operate under such condition for a long time.

- If the amount of heat in the room is above the cooling or heating capability of the unit (for example: more people entering the room, using heating equipments and etc.), the preset room temperature cannot be achieved.

- This appliance is not intended for use by young children or infirm persons unless they have been adequately supervised by a responsible person to ensure that they can use the appliance safely.
- Young children should be supervised to ensure that they do not play with the appliance.

CAUTION

ENGLISH



NAMES AND FUNCTIONS OF EACH PART

INDOOR UNIT

RAS-5111CS

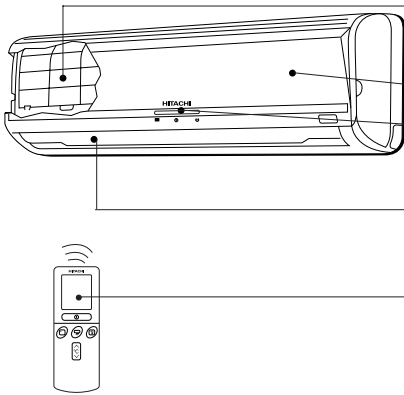

AIR FILTER

To prevent dust from coming into the indoor unit.
(Refer page 21)

FRONT PANEL (AIR INLET).

INDOOR UNIT INDICATORS

Light indicator showing the operating condition.
(Refer page 5)

HORIZONTAL DEFLECTOR • VERTICAL DEFLECTOR (AIR OUTLET)

(Refer page 13)

REMOTE CONTROL

Send out operation signal to the indoor unit. So as to operate the whole unit.
(Refer page 6)

OUTDOOR UNIT

RAC-5111C

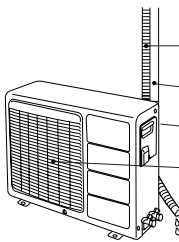

DRAIN PIPE

Condensed water drain to outside.

CONNECTING CORD

AIR INLET (BACK, LEFT SIDE)

AIR OUTLET

MODEL NAME AND DIMENSIONS

MODEL	WIDTH (mm)	HEIGHT (mm)	DEPTH (mm)
RAS-5111CS	860	285	188
RAC-5111C	700	570	210



INDOOR UNIT INDICATORS

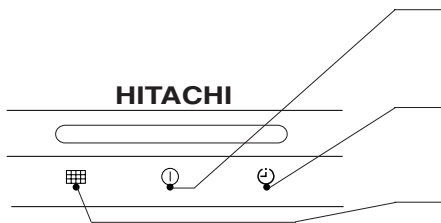

OPERATION LAMP

This lamp lights during operation.

TIMER LAMP

This lamp lights when the timer is working.

FILTER LAMP

When the device is operated for a total of about 200 hours, the FILTER lamp lights to indicate that it is time to clean the filter. The lamp goes out when the POWER SWITCH set to OFF and ON again.

OPERATION INDICATOR

- This figure shows the opening condition of front panel. Refer to page 20 in relation to how to open or close the front panel.

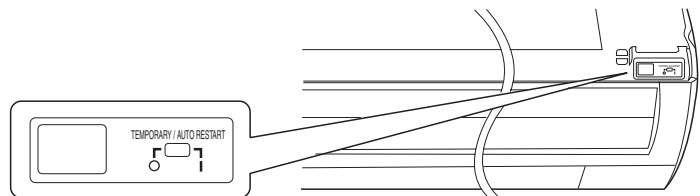

AUTO RESTART SWITCH

- In the event of power failure, the air conditioner will restart automatically in the previously selected mode once the power is restored.
- In the event of power failure during TIMER operation, the timer will be reset and the unit will begin or stop operating under a new timer setting.

TEMPORARY SWITCH

Use this switch to start and stop when the remote controller does not work.

- By setting the temporary switch, the operation is done in previously set operation mode.
- When the operation is done using the temporary switch after the power source is turned off and turn on again, the operation is done in automatic mode.



NAMES AND FUNCTIONS OF REMOTE CONTROL UNIT

REMOTE CONTROLLER

This controls the operation of the indoor unit. The range of control is about 7 meters. If indoor lighting is controlled electronically, the range of control may be shorter.

This unit can be fixed on a wall using the fixture provided. Before fixing it, make sure the indoor unit can be controlled from the remote controller.

Signal Transmission

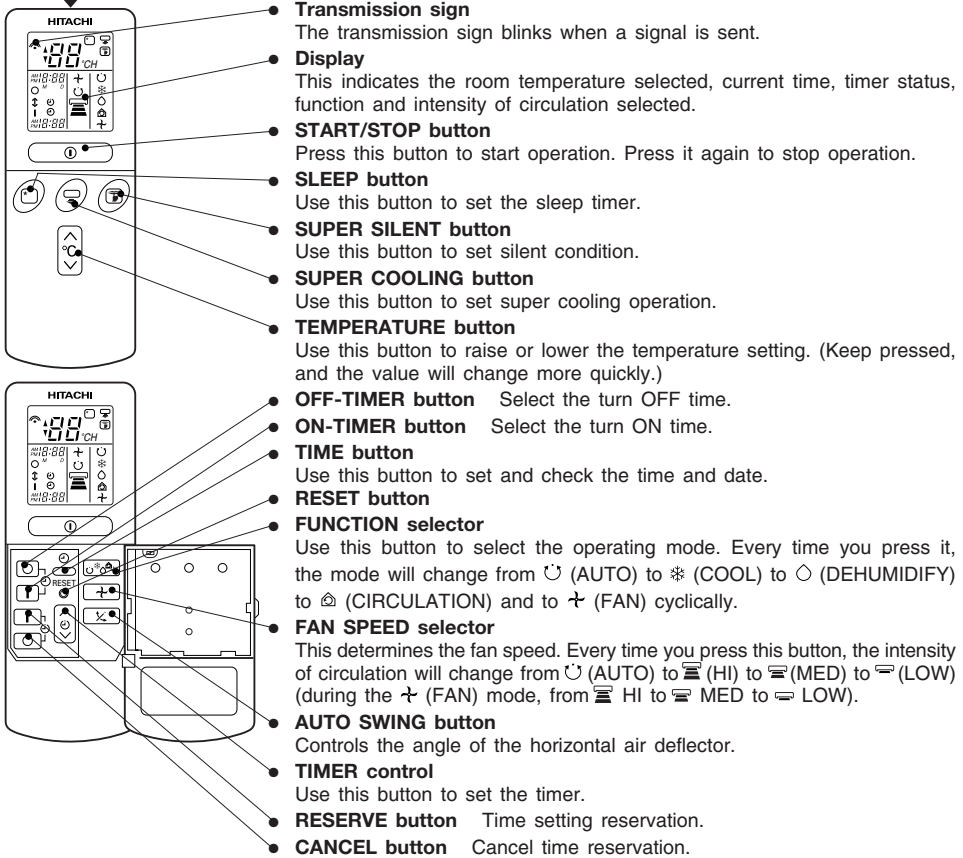

Precautions for Use

- Do not put the remote controller in the following places.
 - In direct sunlight.
 - In the vicinity of a heater.
- Handle the remote controller carefully. Do not drop it on the floor, and protect it from water.
- Once the outdoor unit stops, it will not restart for about 3 minutes (unless you turn the power switch off and on or unplug the power cord and plug it in again). This is to protect the device and does not indicate a failure.
- If you press the FUNCTION selector button during operation, the device may stop for about 3 minutes for protection.

AUTOMATIC OPERATION

The device will automatically determine the mode of operation COOL, or Dehumidify, depending on the initial room temperature. The selected mode of operation will not change when the room temperature varies.

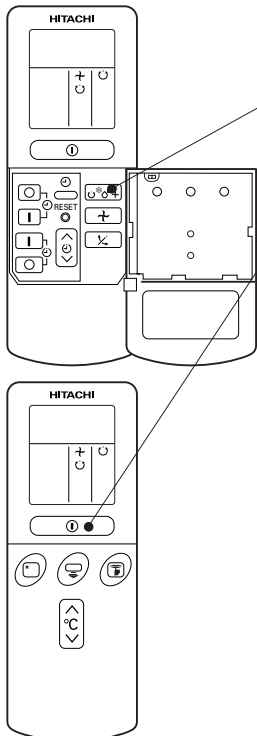

1 Press the FUNCTION selector so that the display indicates the (AUTO) mode of operation.

- When AUTO has been selected, the device will automatically determine the mode of operation COOL or Dehumidify, depending on the initial room temperature and outdoor temperature.

START STOP Press the (START/STOP) button. Operation starts with a beep. Press the button again to stop operation.

■ As the settings are stored in memory in the remote controller, you only have to press the (START/STOP) button next time.

You can raise or lower the temperature setting as necessary by maximum of 3°C.

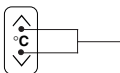

Press the temperature button and the temperature setting will change by 1°C each time.

- The preset temperature and the actual room temperature may vary somewhat depending on conditions.
- The display does not indicate the preset temperature in the AUTO mode. If you change the setting, the indoor unit will produce a beep.

■ CONDITION OF AUTOMATIC OPERATION

- The selected mode of operation will not change during the operation even though the room temperature change.

INITIAL ROOM TEMPERATURE (APPROX.)	FUNCTION	TEMPERATURE SETTING	FAN SPEED
Over 27°C	➔ COOL	27°C	HIGH at start, LOW after the preset temperature is reached.
16~27°C	➔ DEHUMIDIFY	Slightly lower than the room temperature	LOW

COOLING OPERATION

Use the device for cooling when the outdoor temperature is 21-43°C.
If humidity is very high (over 80%) indoors, some dew may form on the air outlet grille of the indoor unit.

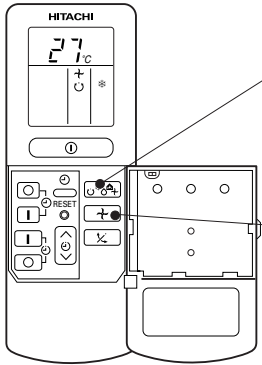

1 Press the FUNCTION selector so that the display indicates * (COOL).

Set the desired FAN SPEED with the ↗ (FAN SPEED) button (the display indicates the setting).

- ↻ (AUTO): The FAN SPEED is HI at first and varies to MED or LOW automatically when the preset temperature has been reached.
- ↓ (HI) : Economical as the room will become cool quickly.
- ↻ (MED) : Fan speed slow.
- ↻ (LOW) : Fan speed slower.

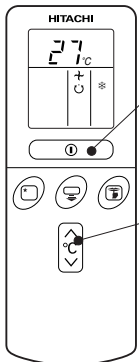

**START
STOP**

Press the (START/STOP) button. Cooling operation starts with a beep. Press the button again to stop operation. The cooling function does not start if the temperature setting is higher than the current room temperature (even though the (OPERATION) lamp lights). The cooling function will start as soon as you set the temperature below the current room temperature.

Set the desired room temperature with the TEMPERATURE button (the display indicates the setting).

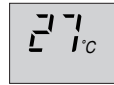

The range of 25-28°C is recommended as the room temperature for cooling.
If the temperature setting is 27°C, the room temperature will be controlled at around 27°C.

The temperature setting and the actual room temperature may vary somewhat depending on conditions.

■ As the settings are stored in memory in the remote controller, you only have to press the (START/STOP) button next time.

DEHUMIDIFYING OPERATION

Use the device for dehumidifying when the room temperature is over 16°C.
When it is under 15°C, the dehumidifying function will not work.

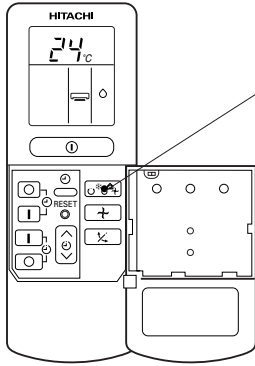

Press the **FUNCTION** selector so that the display indicates ○ (DEHUMIDIFY).
The **FAN SPEED** is set at **LOW** automatically.
The **FAN SPEED** button does not work.

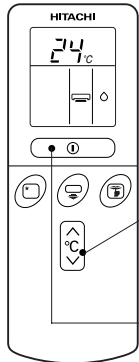

Set the desired room temperature with the **TEMPERATURE** button (the display indicates the setting).

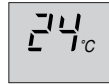

The range of 20-26°C is recommended as the room temperature for dehumidifying.

START STOP

Press the **START/STOP** button. Dehumidifying operation starts with a beep. Press the button again to stop operation.

- As the settings are stored in memory in the remote controller, you only have to press the **START/STOP** button next time.

■ Dehumidifying Function

When the room temperature is higher than the temperature setting: The device will dehumidify the room, reducing the room temperature to the preset level.

When the room temperature is lower than the temperature setting: Dehumidifying will be performed at the temperature setting slightly lower than the current room temperature, regardless of the temperature setting. The function will stop (the indoor unit will stop emitting air) as soon as the room temperature becomes lower than the setting temperature.

FAN OPERATION

You can use the device simply as an air circulator. Use this function to dry the interior of the indoor unit at the end of summer.

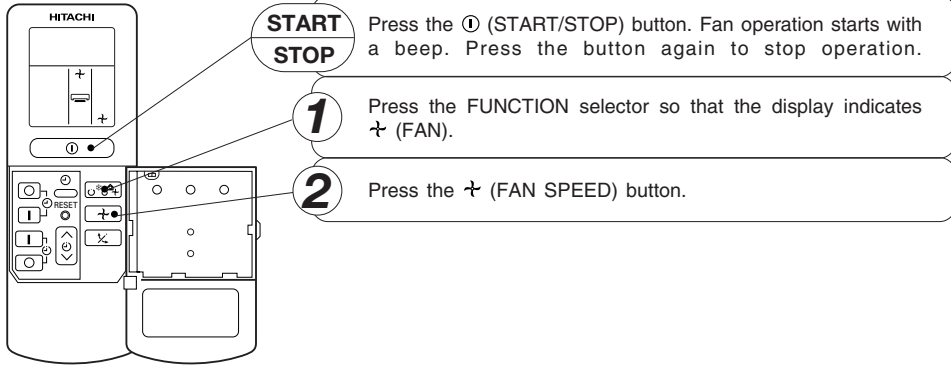

FAN SPEED (AUTO)

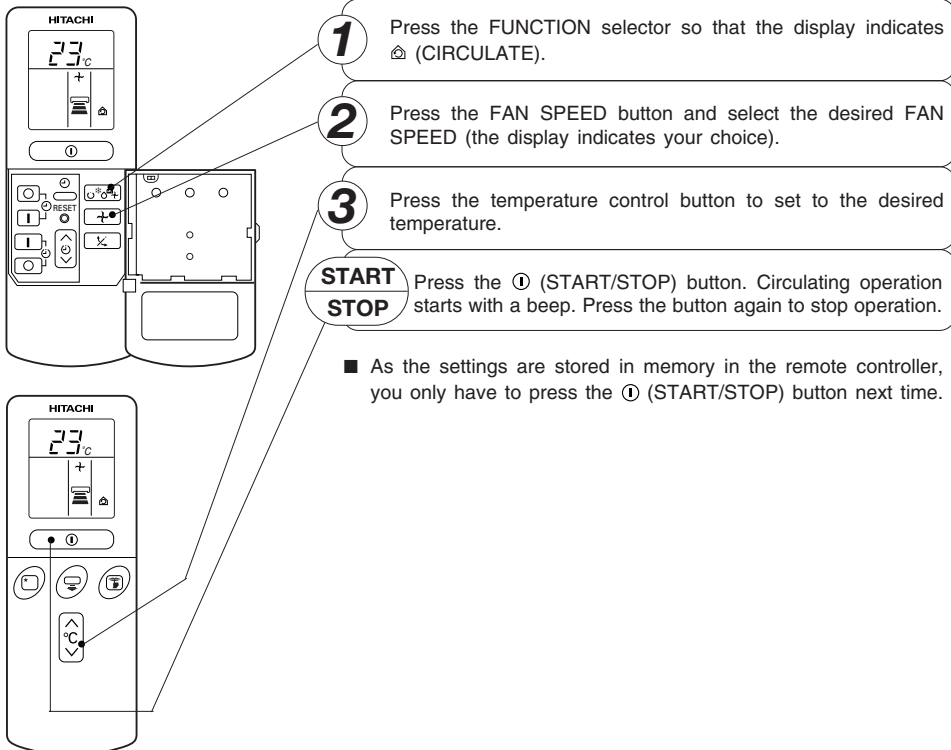

..... When the AUTO fan speed mode is set in Automatic or cooling operation

CIRCULATION OPERATION



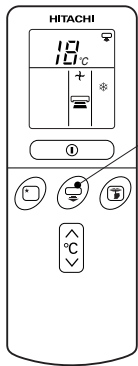



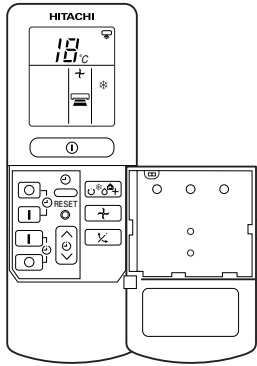

SUPER COOLING



- 1 Press the  button.**
- Operation start with a signal received sound "beep".
 - Unit will be forced operate in * (COOL) with SUPER HI fan speed for 20 minutes.  Indicator appear during this period while temperature and fan speed setting display remain unchanged. (Operation lamp at indoor unit is blinking).
 - After 20 minutes, operation lamp stop blinking and  indicator will disappear while unit will be in * (COOL) mode. Temperature and fan speed will change to previous setting.
 - Air blow sound will be slightly high due to forced operation.



CANCELLATION of SUPER COOLING Operation

Cancel Condition	Operation mode after cancel
Press  or OFF timer time is up	Stop operation
 key press	DEHUMIDIFYING operation
Press  or Press  or Press  or Press  or Press  or 20 minutes time is up	Normal COOLING operation

NOTE

(1)  OFF TIME setting : OFF timer will be a priority over the SUPER COOLING operation time.

(2)  ON TIME setting : SUPER COOLING operation will be a priority over the ON timer operation time.

SUPER SILENT

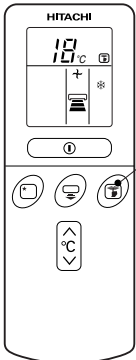

1 Press the **S** button.

- Operation start with a signal received sound “beep”.
- Unit will be forced operate in any operation mode as before with SUPER SILENT fan speed. The indication of operation mode, temperature setting, fan speed and timer value on remote controller will remain no change.

CANCELLATION of SUPER SILENT Operation

Cancel Condition	Operation mode after cancel
Press OFF button. OFF timer time is up Sleeping timer time is up	Stop operation
Press SC SUPER COOL button	SUPER COOL operation
Press + button	Next fan speed operation
Press S SUPER SILENT button.	Existing operation mode

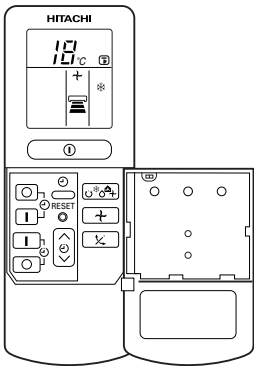

NOTE:

Under SUPER SILENT operation and quiet environment, phenomena like flowing noise of refrigerant in the refrigerating cycle may occur, but this is normal for the operation.



ADJUSTING THE AIR DEFLECTOR

- 1** Adjustment of the conditioned air in the upward and downward directions.

According to “Dehumidifying” or “Cooling” operation, the horizontal air deflector is automatically set to the proper angle suitable for each operation. The deflector can be swung up and down and also set to the desired angle using the “ (AUTO SWING)” button. (If the angle of the deflector is changed, it will not return to the auto-set position after operations start unless the operation mode is switched.)

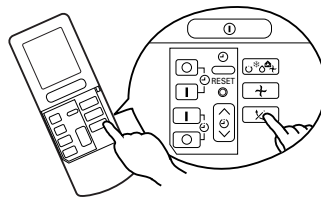

- If the “ (AUTO SWING)” button is pressed once, the horizontal air deflector swings up and down. If the button is pressed again, the deflector stops in its current position. Several seconds (about 6 seconds) may be required before the deflector starts to move.
- In “Cooling” operation, do not keep the horizontal air deflector swinging for a long time. Some dew may form on the horizontal air deflector and dew may drop.

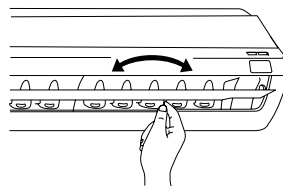

- 2** Adjustment of the conditioned air to the left and right.

Hold the vertical air deflector as shown in the figure and adjust the conditioned air to the left and right.

HOW TO EXCHANGE THE BATTERIES IN THE REMOTE CONTROLLER

- 1** Remove the cover as shown in the figure and take out the old batteries.



- 2** Install the new batteries.
The direction of the batteries should match the marks in the case.



CAUTION

1. Do not use new and old batteries, or different kinds of batteries together.
2. Take out the batteries when you do not use the remote controller for 2 or 3 months.

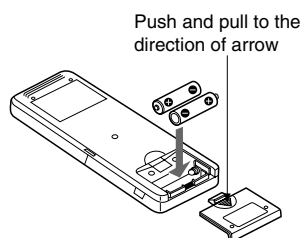

HOW TO SET THE TIMER

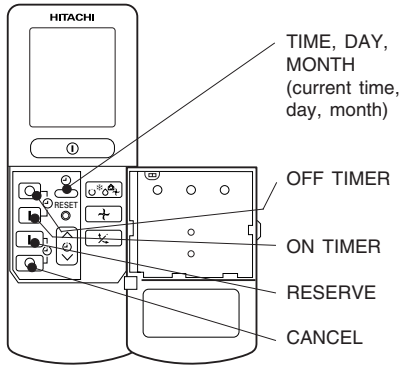

Time, Day, Month

After you change the batteries;

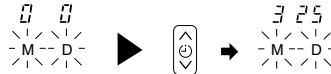

1 Set the current month and day with the TIMER control button.

OFF-Timer

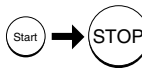

You can set the device to turn off at the present time.

1 Press the (OFF-TIMER) button. The (OFF) mark blinks on the display.

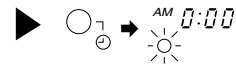

ON-Timer

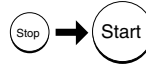

- The device will turn on at the designated times.

1 Press the (ON-TIMER) button the (ON) mark blinks on the display.



ON/OFF-Timer

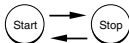

- The device will turn on (off) and off (on) at the designated times.
- The switching occurs first at the preset time that comes earlier.
- The arrow mark appearing on the display indicates the sequence of switching operations.

1 Press the (ON-OFF) button so that the (OFF) mark blinks.

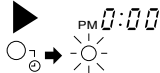

2 Set the turn-off time with the TIMER control button. Press the (RESERVE) button.

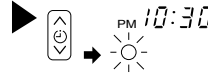

3 Press the (ON-TIMER) button so that the (OFF) mark lights and the (ON) mark blinks.

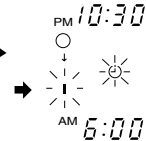

How to Cancel Reservation

Point the signal window of the remote controller toward the indoor unit, and press the (CANCEL) button.

The (RESERVED) sign goes out with a beep and the (TIMER) lamp turns off on the indoor unit.

NOTE

You can set only one of the OFF-timer, ON-timer and ON/OFF-timer.

2 Press the  (TIME) button.



3 Set the current time with the TIMER control button.



4 Press the  (TIME) button again. The time indication starts lighting instead of flashing.

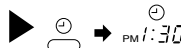





- The time indication will disappear automatically in 10 seconds.
- To check the current time setting, press the  (TIME) button twice.

Example: The current time is 1:30 p.m.

The setting of the current time is now complete.

2 Set the turn-off time with the TIMER control button.



3 Point the signal window of the remote controller toward the indoor unit, and press the  (RESERVE) button. The  (OFF) mark starts lighting instead of flashing and the sign  (RESERVED) lights. A beep occurs and the  (TIMER) lamp lights on the indoor unit.

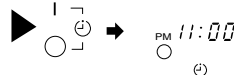





Example: The device will turn off at 11:00p.m.

The setting of turn-off time is now complete.

2 Set the turn-on time with the TIMER control button.



3 Point the signal window of the remote controller toward the indoor unit, and press the  (RESERVE) button. The  (ON) mark starts lighting instead of flashing and the  (RESERVED) sign lights. A beep occurs and the  (TIMER) lamp lights on the indoor unit.

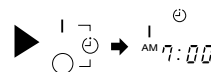



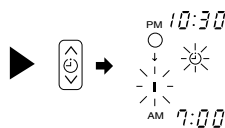

Example:

The device will automatically turn on earlier so that the preset temperature can be reached at 7:00 a.m.
The setting of the turn-on time is now complete.

4 Set the turn-on time with the TIMER control button.



5 Point the signal window of the remote controller toward the indoor unit, and press the  (RESERVE) button. The  (ON) mark starts lighting instead of flashing and the  (RESERVED) sign lights. A beep occurs and the  (TIMER) lamp lights on the indoor unit.

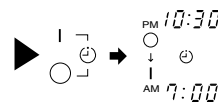

Example:

The device will turn off at 10:30 p.m. and then automatically turn on earlier so that the preset temperature can be reached at 7:00 a.m.
The settings of the turn-on/off times are now complete.

- The timer may be used in three ways: off-timer, on-timer, and ON/OFF (OFF/ON)-timer. Set the current time at first because it serves as a reference.
- As the time settings are stored in memory in the remote controller, you only have to press the  (RESERVE) button in order to use the same settings next time.

HOW TO SET THE SLEEP TIMER

Set the current time at first if it is not set before (see the pages for setting the current time). Press the  (SLEEP) button, and the display changes as shown below.

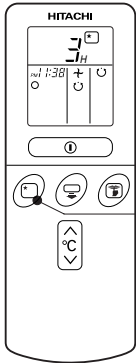

Mode	Indication
Sleep timer	

Sleep Timer: The device will continue working for the designated number of hours and then turn off.

Point the signal window of the remote controller toward the indoor unit, and press the SLEEP button.

The timer information will be displayed on the remote controller. The TIMER lamp lights with a beep from the indoor unit. When the sleep timer has been set, the display indicates the turn-off time.

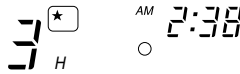

Example: If you set 3 hours sleep time at 11:38 p.m., the turn-off time is 2:38 a.m.

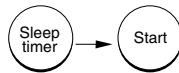

The device will be turned off by the sleep timer and turned on by on-timer.

1 Set the ON-timer.

2 Press the  (SLEEP) button and set the sleep timer.

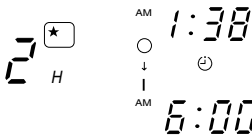

In this case, the device will turn off in 2 hours (at 1:38 a.m.) and starts at 6:00 a.m. next morning.

How to Cancel Reservation

Point the signal window of the remote controller toward the indoor unit, and press the  (CANCEL) button.

The  (RESERVED) sign goes out with a beep and the  (TIMER) lamp turns off on the indoor unit.



Explanation of the sleep timer

The device will control the FAN SPEED and room temperature automatically so as to be quiet and good for people's health.

You can set the sleep timer to turn off after 1, 2, 3 or 7 hours. The FAN SPEED and room temperature will be controlled as shown below.

Operation with the sleep timer

Function	Operation
Cooling “ ❄ ” and dehumidifying “ ◯ ”	<p>The room temperature will be controlled 2°C above the temperature and the FAN SPEED will be set to LOW setting 1 hour after the setting of the sleep timer.</p>
Fan “ ✂ ”	<p>The settings of room temperature and circulation are varied.</p>

NOTE

- If date or current time is not set, sleep timer can not be set.
- If you set the sleep timer after the off-, on/off- or off/on-timer has been set, the sleep timer becomes effective instead of the off-, on/off- or off/on-timer set.
- You can not set other timer during sleep timer operation.
- The angle of horizontal air deflector shifts up automatically after three hours on sleep timer operation.
- Fan will stop for a while if room temperature reaches setting temperature.





THE IDEAL WAYS OF OPERATION

Suitable Room Temperature



Warning

Freezing temperature is bad for health and a waste of electric power.

Install curtain or blinds

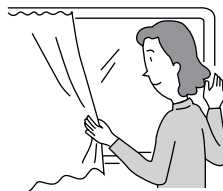

It is possible to reduce heat entering the room through windows.

Ventilation



Caution

Do not close the room for a long period of time. Occasionally open the door and windows to allow the entrance of fresh air.



Effective Usage Of Timer

At night, please use the "sleep timer operation mode", together with your wake up time in the morning. This will enable you to enjoy a comfortable room temperature. Please use the timer effectively.

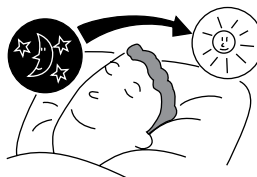

Do Not Forget To Clean The Air Filter

Dusty air filter will reduce the air volume and the cooling efficiency. To prevent from wasting electric energy, please clean the filter every 2 weeks.

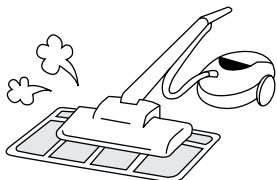

Please Adjust Suitable Temperature For Baby And Children

Please pay attention to the room temperature and air flow direction when operating the unit for baby, children and old folks who have difficulty in movement. (The ideal temperature difference between outdoor and indoor is about $\pm 5^{\circ}\text{C}$).

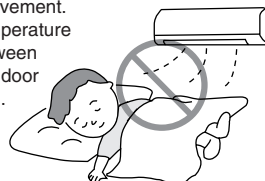



FOR USER'S INFORMATION

The Air Conditioner And The Heat Source In The Room

⚠ Caution

If the amount of heat in the room is above the cooling capability of the air conditioner (for example: more people entering the room, using heating equipments and etc.), the preset room temperature cannot be achieved.

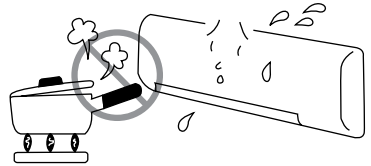

Not Operating For A Long Time

When the indoor unit is not to be used for a long period of time, please switch off the power from the mains. If the power from mains remains "ON", the indoor unit still consumes about 8W in the operation control circuit even if it is in "OFF" mode.

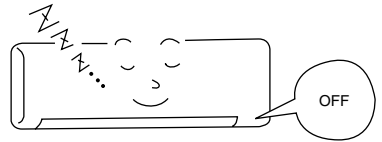

When Lightning Occurs

⚠ Warning

To protect the whole unit during lightning, please stop operating the unit and remove the plug from the socket.



Interference From Electrical Products

⚠ Caution

To avoid noise interference, please place the indoor unit and its remote controller at least 1m away from electrical products.

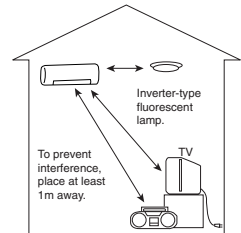

ATTACHING THE AIR CLEANSING FILTERS

⚠ CAUTION

Cleaning and maintenance must be carried out only by qualified service personal. Before cleaning, stop operation and switch off the power supply.

1

Open the front panel.

- Pull up the front panel by holding it at both sides with both hands.

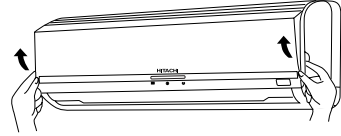

2

Remove the filter.

- Push upward to release the claws and pull out the filter.

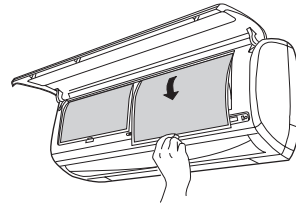

3

Attaching the air cleansing filters to the filter.

- Attach the air cleansing filters to the frame by gently compress its both sides and release after insertion into filter frame.

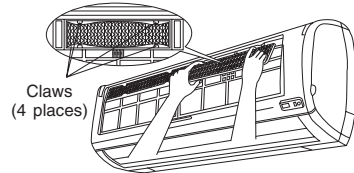

⚠ CAUTION

Do not bend the air cleansing filter as it may cause damage to the structure.

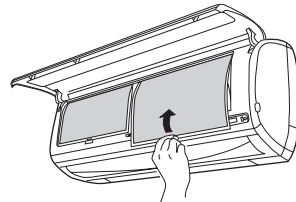

4

Attach the filters.

- Attach the filters by ensuring that the surface written "FRONT" is facing front.
- After attaching the filters, push the front panel at three arrow portion as shown in figure and close it.

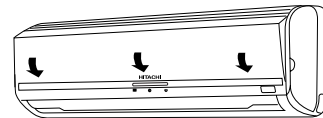

NOTE

- In case of removing the air cleansing filters, please follow the above procedures.
- The cooling capacity is slightly weakened and the cooling speed becomes slower when the air cleansing filters are used. So, set the fan speed to "HIGH" when using it in this condition.
- Air cleansing filters are not washable and can be use in 1 year time. Type number for this air cleansing filter is <SPX-CFH14>. Please use this number for ordering when you want to renew it.
- Do not operate the air conditioner without filter. Dust may enter the air conditioner and fault may occur.



MAINTENANCE

⚠ CAUTION

Cleaning and maintenance must be carried out only by qualified service personal. Before cleaning, stop operation and switch off the power supply.

ENGLISH

1. AIR FILTER

Clean the air filter, as it removes dust inside the room. In case the air filter is full of dust, the air flow will decrease and the cooling capacity will be reduced. Further, noise may occur. Be sure to clean the filter following the procedure below.

PROCEDURE

- 1** Open the front panel and remove the filter
- Gently lift and remove the air cleansing filter from the air filter frame.

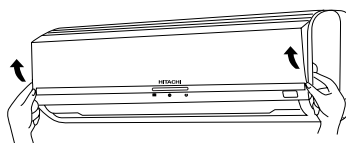

- 2** Vacuum dust from the air filter and air cleansing filter using vacuum cleaner. If there is too much dust, air filter only rinse under running tap water and gently brush it with soft bristle brush. Allow filters to dry in shade.

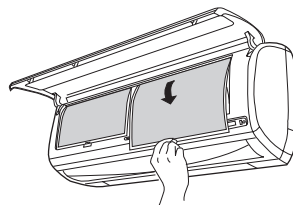
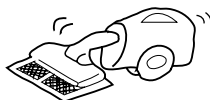

- 3**
- Re-insert the air cleansing filter to the filter frame. Set the filter with "FRONT" mark facing front, and slot them into the original state.
 - After attaching the filters, push the front panel at three arrow portions as shown in figure and close it.

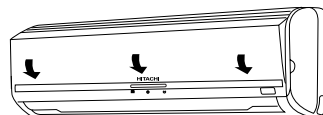

NOTE:

- Air cleansing filter should be cleaned every month or sooner if noticeable loading occurs. When used overtime, it may loose its deodorizing function. For maximum performance, it is recommended to replace it every 1 year depending on application requirements.

⚠ CAUTION

- Do not wash with hot water at more than 40°C. The filter may shrink.
- When washing it, shake off moisture completely and dry it in the shade; do not expose it directly to the sun. The filter may shrink.
- Do not use detergent on the air cleansing filter as some detergent may deteriorate the filter electrostatic performance.



2. CLEANING OF FRONT PANEL

- Wipe it with a soft dry cloth.
- When it is excessively dirty, wipe with a soft cloth soaked in lukewarm water or neutral detergent. Then wipe thoroughly with a soft dry cloth.
- Wipe the remote controller thoroughly with a soft dry cloth.

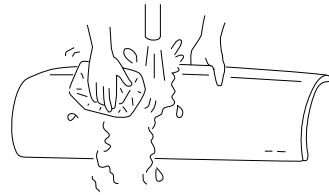

Removing the Front Panel

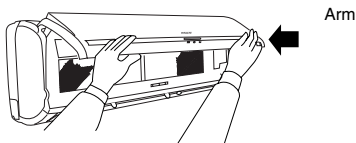

- When the front panel is fully opened with both hands, push the right arm to the inside to release it, and while closing the front panel slightly, pull it out forward.

Attaching the Front Panel

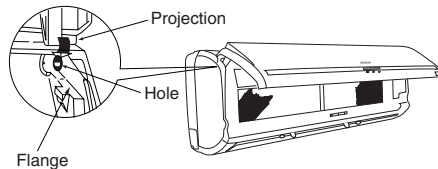

- Move the projections of the left and right arms into the **Flanges** in the unit and securely insert them into the holes.

CAUTION

- Never use hot water (above 40°C), benzine, gasoline, acid, thinner or a brush, because they will damage the plastic surface and the coating.



3. MAINTENANCE AT BEGINNING OF LONG OFF PERIOD

- Running the unit setting the operation mode to  (FAN) and the fan speed to HI for about half a day on a fine day, and dry the whole of the unit.
- Disconnect the power plug.

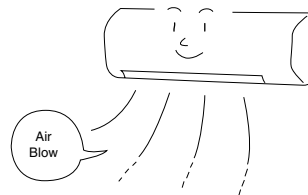

**CAUTION**

- Please use earth line.
Do not place the earth line near water or gas pipes, lightning-conductor, or the earth line of telephone. Improper installation of earth line may cause electric shock.
- A circuit breaker should be installed depending on the mounting site of the unit. Without a circuit breaker, the danger of electric shock exists.

**IMPORTANT**

The wires in this mains lead are coloured in accordance with the following code:

Green-and-yellow : Earth
Blue : Neutral
Brown : Live

As the colours of the wires in the mains lead of this appliance may not correspond with the coloured markings identifying the terminals in your plug, proceed as follows:

The wire which is coloured green-and-yellow must be connected to the terminal in the plug which is marked with the letter E or by the earth symbol (⏚) or coloured green or green-and-yellow.

The wire which is coloured blue must be connected to the terminal which is marked with the letter N or coloured black.

The wire which is coloured brown must be connected to the terminal which is marked with the letter L or coloured red.

NOTE

If the supply cord is damaged, it must be replaced by the special cord obtainable at authorized service/ parts centers.

CAUTION

Cleaning and maintenance must be carried out only by qualified service personal. Before cleaning, stop operation and switch off the power supply.

**REGULAR INSPECTION**

PLEASE CHECK THE FOLLOWING POINTS EITHER EVERY HALF YEARLY OR YEARLY. CONTACT YOUR SALES AGENT SHOULD YOU NEED ANY HELP.

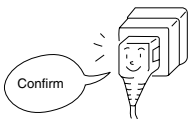
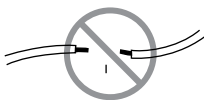
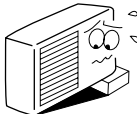
1		Is the plug of power line firmly plugged into the socket? (Please ensure no loose contact between them).
2		Is the earth line disconnected or broken?
3		Is the mounting frame seriously affected by rust and is the outdoor unit tilted or unstable?





AFTER SALE SERVICE AND WARRANTY

WHEN ASKING FOR SERVICE, CHECK THE FOLLOWING POINTS.

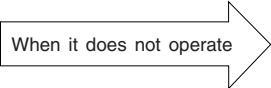
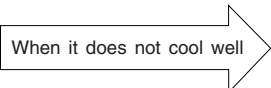
CONDITION	CHECK THE FOLLOWING POINTS
 <p>When it does not operate</p>	<ul style="list-style-type: none"> ● Is the fuse all right? ● Is the voltage extremely high or low? ● Is the circuit breaker "ON"?
 <p>When it does not cool well</p>	<ul style="list-style-type: none"> ● Is the air filter blocked with dust? ● Does sunlight fall directly on the outdoor unit? ● Is the air flow of the outdoor unit obstructed? ● Are the doors or windows opened, or is there any source of heat in the room? ● Is the set temperature suitable?



Notes

- In quiet operation or stopping the operation, the following phenomena may occasionally occur, but they are not abnormal for the operation.
 - (1) Slight flowing noise of refrigerant in the refrigerating cycle.
 - (2) Slight rubbing noise from the fan casing which is cooled and then gradually warmed as operation stops.
- The odor will possibly be emitted from the room air conditioner because the various odor, emitted by smoke, foodstuffs, cosmetics and so on, sticks to it. So please clean the air filter and the evaporator regularly to reduce the odor.

- Please contact your sales agent immediately if the air conditioner still fails to operate normally after the above inspections. Inform your agent of the model of your unit, production number, date of installation. Please also inform him regarding the fault.
- Power supply shall be connected at the rated voltage, otherwise the unit will be broken or could not reach the specified capacity.

NOTE:

If the supply cord is damaged, it must be replaced by the special cord obtainable at authorized service parts centers.

HITACHI

Inspire the Next

UNIT BERASINGAN

UNIT DALAM BILIK/UNIT LUAR BILIK

MODEL

RAS-5111CS/RAC-5111C

BAHASA MALAYSIA

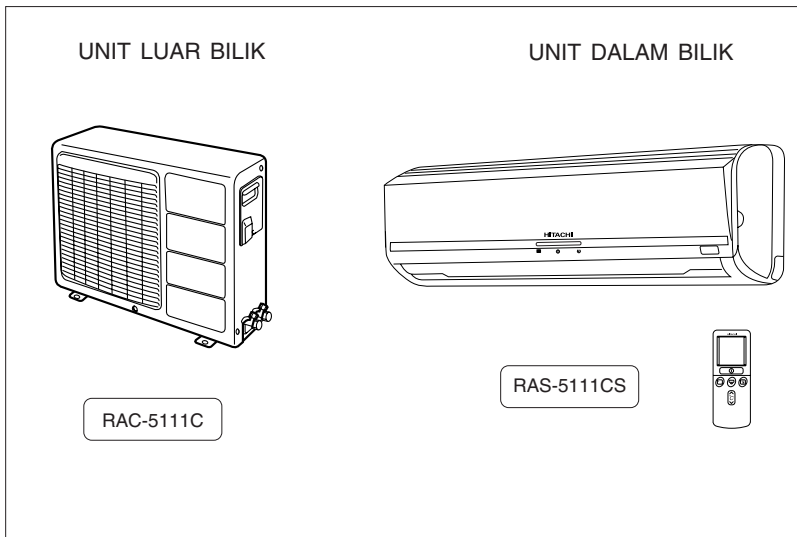

Instruction manual

To obtain the best performance and ensure years of trouble free use, please read this instruction manual completely.

Page 1-26

Arahan pengendalian

Untuk mendapatkan prestasi yang tinggi dan mengelakkan masalah untuk jangka masa yang lama, sila baca arahan ini sepenuhnya.

Muka surat 27-51



PERKARA YANG PERLU DIAMBIL PERHATIAN UNTUK KESELAMATAN

- Sebelum menggunakan penyaman udara baca dengan teliti “Perkara yang perlu diambil perhatian” untuk mengetahui cara pengendalian yang betul.
- Ambil perhatian terhadap perkara yang bertanda “**▲ Amaran**” dan “**▲ Perhatian**”. Perkara dalam ruangan “Amaran” adalah perkara yang boleh membawa kesan maut atau kecederaan apabila berlaku kesilapan, manakala perkara dalam ruangan “Perhatian” boleh mendatangkan kesan yang serius. Sila patuhi perkara tersebut untuk menjaga keselamatan.
- Tanda-tanda di bawah membawa makna seperti berikut.

Pastikan dawai bumi dipasang.	Tanda ini bermaksud langkah yang ditegah.
Tanda ini bermaksud langkah yang perlu dilakukan.	

- Selepas membaca, tolong simpan buku ini dengan baik.

PERKARA YANG PERLU DIAMBIL PERHATIAN DALAM PEMASANGAN

AMARAN	<ul style="list-style-type: none"> ● Jangan membina semula unit. Pembinaan semula yang dilakukan sendiri mungkin boleh menyebabkan kebocoran air, kemalangan, kejutan elektrik atau kebakaran. 	
	<ul style="list-style-type: none"> ● Minta wakil jualan atau juruteknik untuk melakukan kerja pemasangan. Pemasangan yang dilakukan dengan sendiri mungkin boleh menyebabkan kebocoran air, kejutan elektrik dan kebakaran. 	
PERHATIAN	<ul style="list-style-type: none"> ● Tolong pasang dawai bumi. Jangan pasang dawai bumi pada paip gas, paip air, konduktor kilat dan dawai bumi bagi telefon. Pembumian yang tidak sempurna membawa kemungkinan berlakunya kejutan elektrik. 	
	<ul style="list-style-type: none"> ● Pasangkan alat pemutus litar semasa litar pintas mengikut keadaan tempat pemasangan. Jika tidak memasang alat ini, terdapat kemungkinan berlaku kejutan elektrik. ● Jangan pasang di tempat yang terdapat gas mudah terbakar kerana kebocoran gas ke sekeliling unit luar bilik akan menyebabkan kebakaran. ● Pastikan air dapat mengalir dengan lancar semasa memasang salur air. 	

PERKARA YANG PERLU DIAMBIL PERHATIAN SEMASA MENGALIH DAN MEMBAIKI

AMARAN	<ul style="list-style-type: none"> ● Jika terdapat perkara luar biasa (berbau hangus), hentikan operasi penyaman udara dan keluarkan plag bekalan kuasa. Hubungi wakil jualan. Jika teruskan operasi, kemalangan, kejutan elektrik dan kebakaran mungkin berlaku. 	
	<ul style="list-style-type: none"> ● Hubungi wakil jualan untuk membaiki kerosakan. Membaiki kerosakan dengan sendiri boleh menyebabkan kejutan elektrik atau kebakaran. 	
	<ul style="list-style-type: none"> ● Hubungilah wakil jualan jika anda hendak mengalihkan penyaman udara untuk dipasang di tempat lain. Peralihan dan pemasangan semula dengan sendiri yang tidak sempurna boleh mengakibatkan kejutan elektrik dan kebakaran. 	

PERKARA YANG PERLU DIAMBIL PERHATIAN DALAM PENGENDALIAN

AMARAN	<ul style="list-style-type: none"> ● Jangan biarkan badan terdedah kepada udara sejuk dalam jangka masa panjang demi menjaga kesihatan. 	
	<ul style="list-style-type: none"> ● Jangan masukkan ranting ke dalam lubang udara masuk dan lubang udara keluar kerana kipas yang berputing dengan laju dalam unit penyaman boleh membahayakan. 	
	<ul style="list-style-type: none"> ● Jangan gunakan logam atau loyang sebagai dawai fuis bagi mengelakkan kemalangan atau kebakaran. 	
	<ul style="list-style-type: none"> ● Padamkan penyaman udara semasa berlaku kilat dan cabutkan plag bagi mengelakkan kemalangan. 	

PERKARA YANG PERLU DIAMBIL PERHATIAN DALAM PENGENDALIAN

- Jangan gunakan alat ini sebagai tempat menyimpan makanan, haiwan dan tumbuhan, peralatan canggih, barangan seni dan ubat-ubatan.



- Jangan sentuh suis bekalan kuasa dengan tangan yang basah untuk mengelakkan kejutan elektrik.

- Jika beroperasi bersama peralatan pembakaran, pastikan udara segar sentiasa beredar masuk untuk membekalkan oksigen yang cukup.



- Jangan halakan udara yang keluar dari penyaman udara ini ke arah peralatan pembakaran kerana akan menyebabkan pembakaran tidak lengkap.

- Sentiasa pastikan alat pemasangan adalah kukuh dan tiada kerosakan untuk mengelakkan unit luar bilik daripada terjatuh.



- Jangan pancurkan air ke atas penyaman udara semasa membersihkannya kerana mungkin mengakibatkan berlakunya litar pintas.

- Jangan gunakan aerosol atau penyembur rambut bedekatan dengan unit dalam bilik. Bahan kimia ini boleh melekat pada sirip petukaran kepanasan dan menyekat penyejatan pengaliran air kepada pan pengaliran. Air akan jatuh pada kipas tangential dan menyebabkan air menyimbah dari unit dalam bilik.



- Sila padamkan suis dan cabutkan plag semasa membersihkan penyaman udara kerana kipas dalam penyaman udara yang berpusing dengan laju boleh mencederakan.



- Jika tidak menggunakan penyaman udara untuk jangka masa yang panjang, sila cabutkan plag demi keselamatan.



- Jangan berdiri di atas unit luar bilik atau meletakkan beban di atasnya.

- Jangan letakkan bekas yang mengandungi air (seperti pasu bunga) kerana jika air tertumpah ke dalam unit, ini boleh mengakibatkan kejutan elektrik.

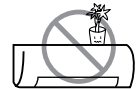

- Jangan letakkan haiwan atau tumbuhan di tempat angin bertiup keluar kerana akan mendatangkan kesan buruk terhadap haiwan atau tumbuhan.

- Jangan pasang penyaman udara untuk jangka masa yang panjang semasa pintu dan tingkap terbuka (kelembapan dalam bilik melebihi 80%), serta semasa pengawal aliran udara hala ke bawah atau pengawal aliran udara beroperasi secara automatik. Jika tidak, air akan terkondensasi pada pengawal aliran udara mendatar dan akan menitis ke bawah dan membasahi perkakas rumah.

- Jika terdapat sumber haba yang melebihi kapasiti penyaman udara (terdapat terlalu ramai orang atau menggunakan alat pemanasan), suhu dalam bilik tidak akan mencapai suhu yang ditetapkan.

- Alat ini tidak sesuai digunakan oleh kanak-kanak atau mereka yang kurang upaya melainkan jika mereka telah diawasi oleh orang yang bertanggungjawab untuk memastikan mereka boleh menggunakan alat ini dengan selamat.

- Kanak-kanak haruslah dijaga untuk memastikan mereka tidak bermain dengan alat ini.

!
P
E
R
H
A
T
I
A
N



NAMA DAN FUNGSI SETIAP BAHAGIAN

UNIT DALAM BILIK

RAS-5111CS

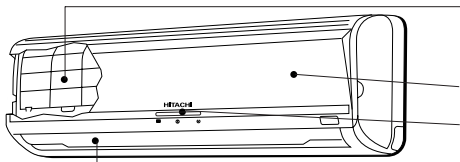

PENAPIS UDARA

Menghalang habuk masuk ke dalam unit dalam bilik.
(Lihat mukasurat 47)

PANEL DEPAN (LUBANG UDARA MASUK)

LAMPU PENANDA UNIT DALAM BILIK

Menunjukkan keadaan operasi.
(Lihat mukasurat 31)

PENGAWAL ALIRAN UDARA MENDATAR DAN MENEGAK (LUBANG UDARA KELUAR)

(Lihat mukasurat 39)

ALAT KAWALAN JAUH

Memberi isyarat kepada unit dalam bilik untuk mengawal operasi penyaman udara.
(Lihat mukasurat 32)



UNIT LUAR BILIK

RAC-5111C

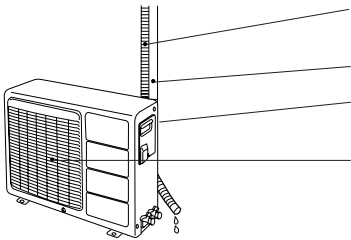

SALUR AIR

Menyalurkan air terkondesasi keluar.

PAIP DAN KABEL PENYAMBUNG

LUBANG UDARA MASUK (SEBELAH KIRI DI BELAKANG)

LUBANG UDARA KELUAR

Mengeluarkan udara panas.

NOMBOR SIRI DAN UKURAN LUAR

MODEL	LEBAR (mm)	TINGGI (mm)	TEBAL (mm)
RAS-5111CS	860	285	188
RAC-5111C	700	570	210

BAHAGIAN PENUNJUK UNIT DALAM BILIK

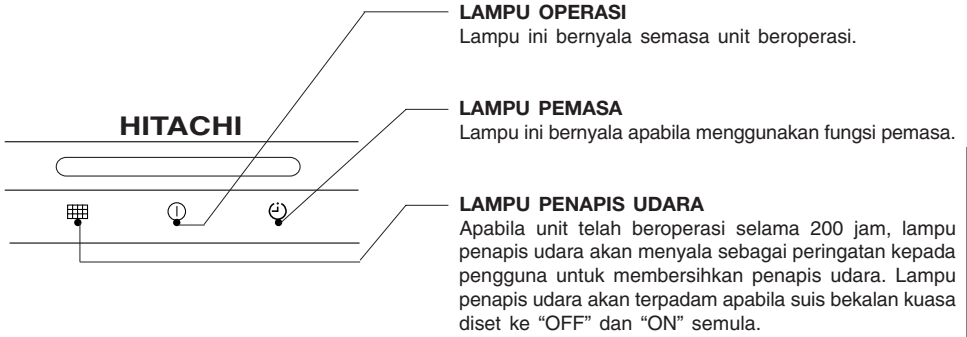

BAHAGIAN OPERASI

- Rajah ini menunjukkan keadaan di mana panel depan dibuka. Cara membuka dan menutup panel depan boleh dirujuk di mukasurat 46.

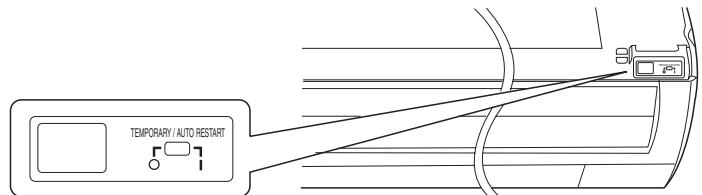

SUIS AUTO RESTART

- Apabila ada gangguan bekalan elektrik, penyaman udara akan beroperasi semula secara automatik pada mod yang telah dipilih apabila bekalan elektrik pulih.
- Jika gangguan bekalan elektrik semasa operasi TIMER digunakan, TIMER perlu diset semula dan unit akan mula beroperasi atau berhenti dengan masa baru yang ditetapkan.

SUIS SEMENTARA

Suis ini digunakan apabila alat kawalan jauh tidak dapat beroperasi.

- Setelah menyelaraskan suis sementara, penyaman udara akan beroperasi dalam mode operasi yang terdahulu ditetapkan.
- Tekan suis sementara sekali lagi apabila suis bekalan kuasa ditukar dari "OFF" kepada "ON", dan penyaman udara akan beroperasi dalam mode automatik.

NAMA DAN FUNGSI SETIAP BAHAGIAN ALAT KAWALAN JAUH

ALAT KAWALAN JAUH

Alat ini mengawal operasi unit dalam bilik. Lingkungan kawalan adalah kira-kira 7 meter. Jika pencahayaan dalam bilik telah dikawal secara elektronik, lingkungan kawalan mungkin akan menjadi lebih dekat.

Alat ini boleh diletakkan di dinding dengan menggunakan pemegang yang dibekalkan. Sebelum meletakkannya, pastikan unit dalam bilik (penyaman udara) boleh dikawal dari alat kawalan jauh.

Penanda Pemancar

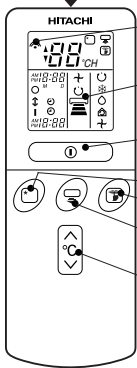

Pemancar Isyarat

Pemancar isyarat akan berkelip apabila isyarat dipancarkan.

Paparan

Bahagian ini menunjukkan suhu bilik yang dipilih, waktu semasa, status pemasa, fungsi dan tekanan peredaran yang dipilih.

Butang MULA/BERHENTI

Tekan butang ini untuk memulakan operasi penyaman udara. Tekan sekali lagi untuk berhenti.

Butang TIDUR

Gunakan butang ini untuk menentukan pemasa.

Butang SENYAP SUPER

Gunakan butang ini untuk memilih operasi dalam keadaan senyap.

Butang PENDINGINAN SUPER

Gunakan butang ini untuk memilih operasi pendinginan super.

Butang SUHU

Gunakan butang ini untuk menaik atau merendahkan suhu tetapan. (Tekan secara berterusan, nilai suhu akan berubah lebih cepat.)

Butang Pemasa-OFF Untuk memilih pemasa-OFF.

Butang Pemasa-ON Untuk memilih pemasa-ON.

Butang MASA

Gunakan butang ini untuk mengatur dan memeriksa masa dan tarikh.

Butang PENGATURAN SEMULA

Pemilih FUNGSI

Gunakan butang ini untuk memilih operasi. Setiap kali anda menekannya, operasi akan bertukar dari ☺ (AUTO) ke ❄ (DINGIN) ke ☹ (KERING) ke ☼ (PEREDARAN) dan ke ♀ (KIPAS) yang berputar.

Pemilih KELAJUAN KIPAS

Butang ini adalah untuk memilih kelajuan kipas. Setiap kali anda menekan butang ini, tekanan peredaran akan bertukar dari ☺ (AUTO) ke ☹ (TINGGI) ke ☼ (SEDERHANA) ke ☺ (RENDAH) (ketika mode ♀ (KIPAS), dari ☹ (TINGGI) ke ☼ (SEDERHANA) ke ☺ (RENDAH).)

Butang penyelaras arah aliran udara Automatik

Menyelaras sudut pengawal aliran udara Automatik.

Pengawal PEMASA

Gunakan butang ini untuk mengatur pemasa.

Butang Simpan Penyelaras masa simpanan.

Butang Pembatalan Pembatal masa simpanan.

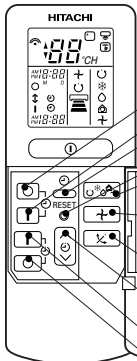

Langkah berjaga-jaga dalam Penggunaan

- Jangan letakkan alat kawalan jauh di tempat-tempat berikut.
 - Terdedah secara terus kepada cahaya matahari.
 - Berdekatan dengan pemanas.
- Pegang alat kawalan jauh dengan berhati-hati. Jangan biarkan alat ini terjatuh ke lantai dan lindungi dari terkena air.
- Sebaik saja unit luar berhenti, ia tidak akan beroperasi semula dalam jangka masa 3 minit (kecuali anda padamkan suis bekalan kuasa dan cabutkan plag kemudian pasang semula plag). Ini adalah untuk melindungi unit ini dan bukan menandakan sebarang kerosakan.
- Jika anda menekan butang pemilih FUNGSI ketika penyaman udara beroperasi, unit luar akan berhenti kira-kira 3 minit sebagai perlindungan.

OPERASI AUTOMATIK

Unit secara automatik akan menentukan operasi Pendinginan atau Pengeringan bergantung kepada suhu bilik awal. Operasi yang dipilih tidak akan berubah apabila suhu bilik berubah-ubah.

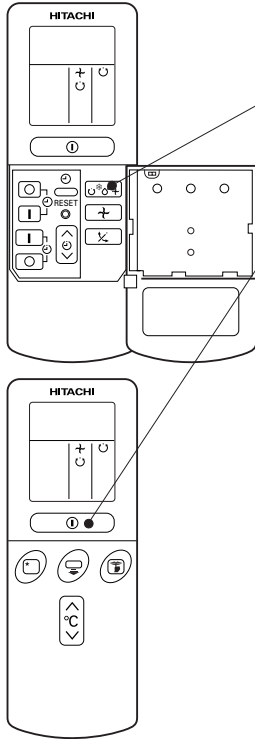

1

Tekan pemilih FUNGSI dan paparan akan menunjukkan operasi (AUTO).

- Apabila AUTO telah dipilih, unit secara automatik akan menunjukkan operasi PENDINGINAN atau PENGERINGAN bergantung kepada suhu semasa bilik dan suhu luar bilik.

MULA BERHENTI

Tekan butang (MULA/BERHENTI).

Unit akan mula beroperasi dengan bunyi "beep".

Tekan butang sekali lagi untuk menghentikan operasi.

- Disebabkan tetapan telah disimpan di dalam memori di dalam alat kawalan jauh, anda hanya perlu menekan butang (MULA/BERHENTI) pada masa yang akan datang.

Anda boleh menaik atau merendahkan tetapan suhu mengikut keperluan dengan maksimum 3°C.



Tekan butang suhu dan tetapan suhu akan berubah 1°C setiap kali menekan.

- Suhu yang telah ditetapkan dan suhu asal bilik mungkin akan berubah, bagaimanapun ia bergantung kepada keadaan.
- Paparan tidak akan menunjukkan suhu tetapan ketika mode AUTO. Jika anda menukar tetapan tersebut, unit penyaman udara akan mengeluarkan bunyi "beep".

SYARAT OPERASI AUTOMATIK

- Mode operasi yang telah dipilih tidak akan berubah walaupun suhu bilik berubah.

SUHU BILIK AWAL (LEBIH KURANG)	FUNGSI	TETAPAN SUHU	KELAJUAN KIPAS
Melebihi 27°C	➔ PENDINGINAN	27°C	TINGGI pada permulaan, RENDAH setelah suhu tetapan dicapai.
16 ~ 27°C	➔ PENGERINGAN	Lebih rendah sedikit dari suhu bilik.	PERLAHAN

OPERASI PENDINGINAN

Gunakan unit ini untuk pendinginan apabila suhu luar ialah 22-42°C.

Jika pengeringan adalah terlalu tinggi (melebihi 80°C) di dalam bilik, titisan air akan kelihatan pada jeriji unit luar.

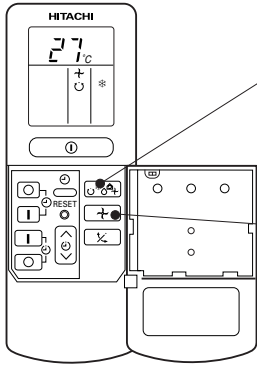

1

Tekan pemilih FUNGSI dan paparan akan menunjukkan * (PENDINGINAN).

Tetapkan KELAJUAN KIPAS yang dikehendaki dengan butang ↔ (KELAJUAN KIPAS) (paparan akan menunjukkan tetapan).

⌚ (AUTO) : KELAJUAN KIPAS pada permulaan ialah TINGGI dan ia akan berubah kepada SEDERHANA atau RENDAH secara automatik apabila suhu tetapan dicapai.

⌚ (TINGGI) : Lebih ekonomi untuk pendinginan bilik secara pantas.

⌚ (SEDERHANA) : Perlahan.

⌚ (RENDAH) : Lebih Perlahan.

2

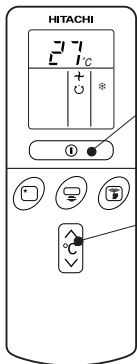

MULA
BERHENTI

3

Tekan butang ⏻ (MULA/BERHENTI). Operasi pendinginan bermula dengan bunyi "beep". Tekan butang sekali lagi untuk menghentikan operasi. Operasi pendinginan tidak akan bermula jika tetapan suhu lebih tinggi daripada suhu semasa yang ada di dalam bilik (walaupun lampu ⏻ (OPERASI) menyala). Fungsi pendinginan akan bermula sebaik sahaja anda membuat tetapan suhu di bawah suhu semasa bilik berkenaan.

Tetapkan suhu bilik yang dikehendaki dengan butang SUHU (paparan akan menunjukkan tetapan).

Jarak di antara 25-28°C adalah suhu bilik yang disyorkan untuk pendinginan.

Jika tetapan suhu ialah 27°C, suhu bilik akan dikawal sekitar 27°C.

Tetapan suhu dan suhu bilik yang biasa mungkin akan berbagai, bagaimanapun ia adalah bergantung kepada keadaan.

- Disebabkan tetapan telah disimpan di dalam memori di dalam alat kawalan jauh, anda hanya perlu menekan butang ⏻ (MULA/BERHENTI) pada masa yang akan datang.

OPERASI PENGERINGAN

Gunakan unit ini untuk pengeringan apabila suhu bilik melebihi 16°C. Apabila ia di bawah 15°C, fungsi pengeringan tidak akan berlaku.

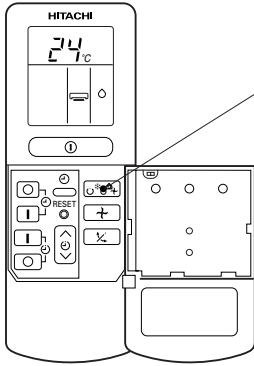

1

Tekan pemilih FUNGSI dan paparan akan menunjukkan ◯ (PENGERINGAN). KELAJUAN KIPAS telah ditetapkan RENDAH secara automatik. Butang KELAJUAN KIPAS tidak beroperasi.

2

Tetapkan suhu bilik yang dikehendaki dengan butang SUHU (paparan akan menunjukkan tetapan).

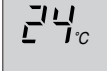

Jarak di antara 20-26°C adalah suhu bilik yang disyorkan untuk pengeringan.

MULA
BERHENTI

Tekan butang ① (MULA/BERHENTI). Operasi pengeringan bermula dengan bunyi "beep". Tekan butang sekali lagi untuk menghentikan operasi.

- Disebabkan tetapan telah disimpan di dalam memori di dalam alat kawalan jauh, anda hanya perlu menekan butang ① (MULA/BERHENTI) pada masa yang akan datang.

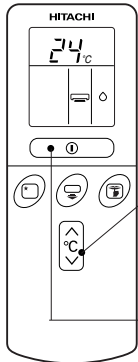

■ Fungsi Pengeringan

Apabila suhu bilik adalah lebih tinggi daripada suhu tetapan: Unit akan mengering dan mengurangkan suhu bilik kepada tahap yang telah ditetapkan.

Apabila suhu bilik lebih rendah daripada suhu tetapan: Pengeringan akan beroperasi dengan menetapkan suhu lebih rendah sedikit daripada suhu bilik semasa, bergantung pada nilai suhu yang ditetapkan. Fungsi ini akan berhenti (penyaman udara berhenti mengeluarkan udara) sebaik sahaja suhu bilik menjadi lebih rendah dari suhu tetapan.

OPERASI KIPAS

Anda boleh menggunakan unit ini sama seperti pemutar udara. Gunakan fungsi ini untuk mengeringkan bahagian dalam penyaman udara pada penghujung musim panas.

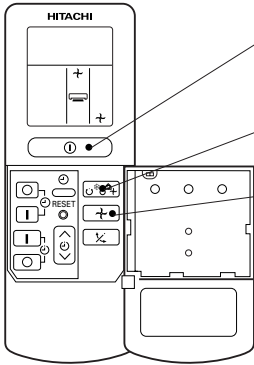

**MULA
BERHENTI**

1 Tekan butang **⏻** (MULA/BERHENTI). Operasi pengeringan bermula dengan bunyi "beep". Tekan butang sekali lagi untuk menghentikan operasi.

1

Tekan pemilih FUNGSI dan paparan akan menunjukkan **↻** (KIPAS).

2

Tekan butang **↻** (KELAJUAN KIPAS).

KELAJUAN KIPAS (AUTOMATIK)

..... Apabila kelajuan kipas AUTO dibuat ketika tetapan Automatik atau semasa operasi pendinginan.

OPERASI PEREDARAN UDARA

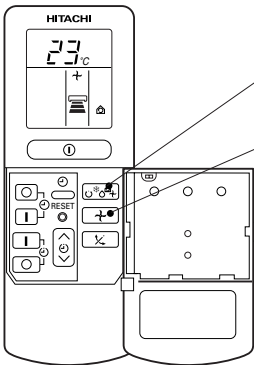

1

Tekan pemilih FUNGSI dan paparan akan menunjukkan **⌚** (PEREDARAN).

2

Tekan butang KELAJUAN KIPAS dan pilih KELAJUAN KIPAS yang diinginkan (paparan akan menunjukkan pilihan anda).

3

Tekan butang kawalan suhu untuk tetapan suhu yang diinginkan.

**MULA
BERHENTI**

Tekan butang **⏻** (MULA/BERHENTI). Operasi peredaran udara bermula dengan bunyi "beep". Tekan butang sekali lagi untuk menghentikan operasi.

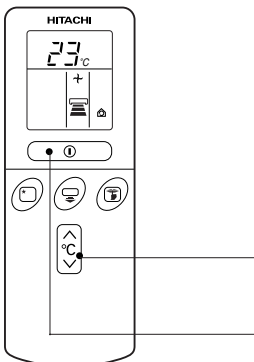

■ Disebabkan tetapan telah disimpan di dalam memori di dalam alat kawalan jauh, anda hanya perlu menekan butang **⏻** (MULA/BERHENTI) pada masa yang akan datang.



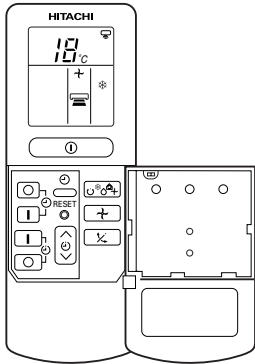
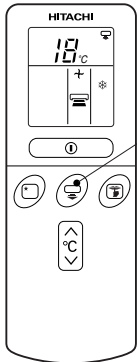





PENDINGINAN SUPER





Tekan butang .

- Operasi akan bermula dengan isyarat penerimaan yang berbunyi "beep".
- Unit akan dipaksa beroperasi dalam operasi * (PENDINGINAN) dengan kelajuan SUPER HI selama 20 minit. Penanda  akan muncul ketika ini dan paparan tetapan suhu dan kelajuan kipas tidak berubah. (Lampu operasi pada penyaman udara akan berkelip).
- Selepas 20 minit, lampu operasi berhenti berkelip dan penanda  akan hilang sementara unit akan berubah ke operasi * (PENDINGINAN). Penetapan suhu dan kelajuan kipas akan berubah seperti sebelumnya.
- Bunyi tiupan angin akan menjadi kuat sedikit disebabkan oleh penggesaan operasi.

PEMBATALAN Operasi PENDINGINAN SUPER

Syarat pembatalan	Mode operasi selepas pembatalan
Tekan  atau pemasa OFF tamat	Operasi berhenti
Tekan butang 	Operasi PENDINGINAN
Tekan  atau Tekan  atau Tekan  atau Tekan  atau Tekan  atau 20 minit masa tamat	Operasi PENDINGINAN normal

NOTA

- (1)  Tetapan PEMASA OFF : Pemasa OFF adalah keutamaan ke atas masa operasi PENDINGINAN SUPER.
- (2)  Tetapan PEMASA ON : Operasi PENDINGINAN SUPER adalah keutamaan ke atas masa operasi pemasa ON.

SENYAP SUPER

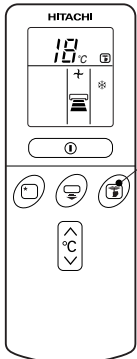





1

Tekan butang .

- Operasi akan bermula dengan isyarat penerimaan yang berbunyi "beep".
- Unit akan dipaksa beroperasi dalam apa jua operasi sebelumnya dengan kelajuan kipas SENYAP SUPER. Penanda operasi, tetapan suhu, kelajuan kipas dan pemasa nilai pada alat kawalan jauh tidak akan menunjukkan perubahan.

PEMBATALAN Operasi SENYAP SUPER

Syarat pembatalan	Operasi selepas pembatalan
Tekan butang  . Pemasa OFF, tamat. Pemasa tidur tamat.	Operasi berhenti
Tekan butang  .	Operasi PENDINGINAN SUPER
Tekan butang  .	Operasi kelajuan kipas yang berikut.
Tekan butang  SENYAP SUPER.	Operasi sebelum kekal.

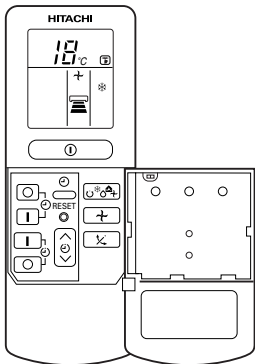



NOTA:

Pada operasi SENYAP SUPER dan keadaan sekeliling yang senyap, fenomena seperti bunyi aliran bahan pendingin dalam kitaran pendinginan akan berlaku, tetapi ini adalah biasa semasa operasi ini.

MENYELARAS PENGAWAL ARAH ALIRAN UDARA

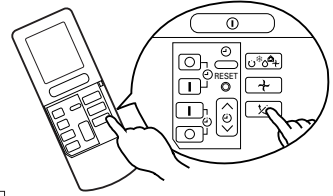
- 1** Menyelaras arah aliran udara ke atas dan ke bawah. Pengawal arah aliran udara mendarat dilaraskan secara automatik kepada sudut yang sesuai bagi operasi pengeringan atau operasi pendinginan. Pengawal arah aliran udara mendarat dilaraskan pada sudut yang dikehendaki dengan butang “” (Peredaran AUTO). (Jika sudut pengawal telah diubah, ia tidak dapat kembali ke kedudukan auto-laras selepas operasi dimulakan kecuali operasi ditukar).



- Jika butang “” (Peredaran AUTO) ditekan sekali, pengawal arah aliran mendarat akan berpusing ke atas dan ke bawah. Jika butang ini ditekan sekali lagi, pengawal akan berhenti pada kedudukannya. Pengawal itu akan bergerak semula selepas beberapa saat (lebih kurang 6 saat).
- Semasa operasi pendinginan jangan biarkan pengawal arah aliran udara dalam keadaan mendarat untuk jangka masa yang panjang, kerana ini akan menyebabkan titisan air terbentuk pada pengawal dan titisan air itu mungkin jatuh dari pengawal aliran udara.

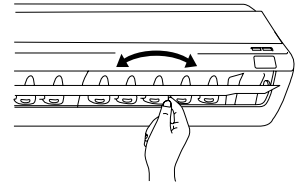

- 2** Penyelarasan arah aliran udara ke kiri dan ke kanan.

Pegangkan pengawal arah aliran udara menegak seperti yang ditunjukkan dalam gambarajah dan selaraskan arah aliran udara ke kiri dan ke kanan.

BAGAIMANA MENUKAR BATERI ALAT KAWALAN JAUH

- 1** Buka penutup seperti yang ditunjukkan dalam gambarajah dan keluarkan bateri lama.



- 2** Pasangkan bateri baru.
Arah bateri mesti sepadan dengan tanda dalam kotak.

PERKARA YANG PERLU DIAMBIL PERHATIAN

1. Jangan gunakan bateri lama bersama bateri baru, atau menggunakan bateri yang berlainan jenis.
2. Keluarkan bateri jika anda tidak menggunakan alat kawalan jauh untuk jangka masa 2 atau 3 bulan.

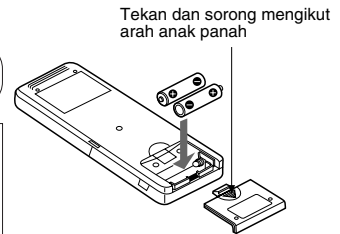

BAGAIMANA MEMBUAT TETAPAN PEMASA

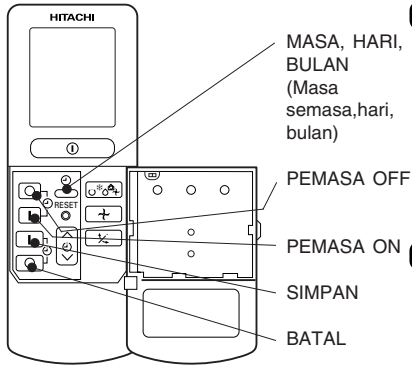

Masa, Hari, Bulan

Selepas anda menukar bateri

1 Tetapkan bulan semasa dan hari dengan butang kawalan PEMASA.

MASA, HARI, BULAN (Masa semasa, hari, bulan)

0 0
-M--D-
3 25
-M--D-

Pemasa-OFF

1 Tekan butang (PEMASA-OFF). Penanda (OFF) berkelip pada paparan.

Mula → BERHENTI

AM 0:00

Anda boleh menetapkan unit untuk berhenti beroperasi pada masa yang ditetapkan.

Pemasa-ON

1 Tekan butang (PEMASA-ON). Penanda (ON) berkelip pada paparan.

Berhenti → MULA

Unit akan mula beroperasi pada masa yang ditetapkan.

AM 6:00

Pemasa-ON/OFF

1 Tekan butang (ON-OFF) penanda (OFF) berkelip pada paparan.

2 Tetapkan masa tamat dengan butang kawalan PEMASA. Tekan butang (SIMPAN).

3 Tekan butang (PEMASA-ON) Penanda (OFF) beryala dan penanda (ON) berkelip.

Mula → BERHENTI

Unit akan on (off) dan off (on) pada masa yang dirancang.

Litaran mula-mula berlaku pada masa tetapan asal yang terlebih dahulu.

Tanda anak panah akan muncul di penunjuk paparan semasa operasi litaran.

PM 0:00 → PM 10:30 → AM 6:00

Bagaimana Membatalkan Penyimpanan.

Arahkan isyarat pemuka alat kawalan jauh setentang ke unit penyaman udara dan tekan butang (BATAL).

Isyarat (TELAH DISIMPAN) kelihatan dengan bunyi "beep" dan lampu (PEMASA) akan bertukar off pada unit penyaman udara.

NOTA

Anda boleh membuat hanya satu tetapan daripada pemasa-OFF, pemasa-ON dan pemasa-ON/OFF.



2 Tekan butang ☺ (MASA).



3 Buat tetapan masa semasa dengan butang kawalan PEMASA.

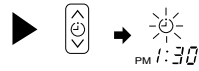

4 Tekan butang ☺ (MASA) sekali lagi. Penanda masa mula menyala setelah memancar.



- Penunjuk masa akan muncul secara automatik dalam masa 10 saat.
- Untuk memeriksa tetapan masa semasa, tekan butang ☺ (MASA) dua kali.

Tetapan masa operasi semasa telah sempurna sekarang.

Contoh: Masa semasa ialah 1:30 p.m.

2 Tetapkan masa tamat operasi dengan butang kawalan PEMASA.



3 Arahkan isyarat pemuka alat kawalan jauh setentang ke unit penyaman udara dan tekan butang I (SIMPAN).

Penanda ○ (OFF) mula menyala setelah memancar dan isyarat ☺ (TELAH DISIMPAN) menyala. Bunyi "beep" berlaku dan lampu ☺ (PEMASA) akan beryala pada unit penyaman udara.

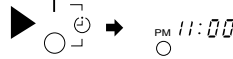

Contoh: Unit akan off pada 11:00 p.m.

☺ Tetapan masa operasi telah sempurna sekarang.

2 Tetapkan masa mula operasi dengan butang kawalan PEMASA.



3 Arahkan isyarat pemuka alat kawalan jauh setentang ke unit penyaman udara dan tekan butang I (SIMPAN).

Penanda I (ON) mula menyala setelah memancar dan isyarat ☺ (TELAH DISIMPAN) menyala. Bunyi "beep" berlaku dan lampu ☺ (PEMASA) akan beryala pada unit penyaman udara.



Contoh:

Unit secara automatik akan mula beroperasi lebih awal, jadi tetapan suhu boleh sampai 7:00 a.m.
Tetapan masa mula operasi telah sempurna sekarang.

4 Tetapkan masa mula operasi dengan butang kawalan PEMASA.

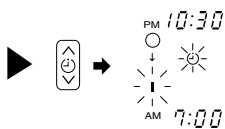

5 Arahkan isyarat pemuka alat kawalan jauh setentang ke unit penyaman udara dan tekan butang I (SIMPAN).

Penanda I (ON) mula menyala setelah memancar dan isyarat ☺ (TELAH DISIMPAN) menyala. Bunyi "beep" berlaku dan lampu ☺ (PEMASA) akan beryala pada unit penyaman udara.

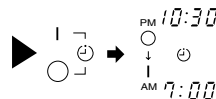

Contoh:

Unit akan tamat operasi pada 10.30 p.m. dan kemudian secara automatik mula operasi lebih awal. Jadi suhu tetapan akan sampai 7.00 a.m.
Tetapan masa mula/tamat operasi telah sempurna sekarang.

- Pemasa mungkin akan digunakan dalam tiga cara: pemasa-off, pemasa-on, dan ON/OFF (OFF/ON)-timer. Buat tetapan masa semasa pada permulaan sebab ia akan menjadi rujukan.
- Disebabkan tetapan telah disimpan di dalam memori di dalam alat kawalan jauh, anda hanya perlu menekan butang I (SIMPAN) supaya boleh menggunakan tetapan yang sama pada masa yang akan datang.



BAGAIMANA MEMBUAT TETAPAN PEMASA TIDUR

Tetapkan masa semasa dari awal jika ia tiada tetapan sebelumnya (lihat halaman-halaman untuk tetapan masa semasa). Tekan butang  (TIDUR), dan perubahan akan dilihat terpapar seperti di bawah.

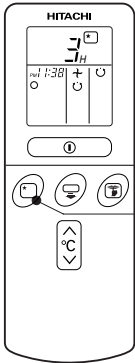

Mode	Penunjuk
Pemasa Tidur	

Pemasa Tidur: Unit akan terus bertugas untuk beberapa jam yang dirancang dan kemudian berhenti.

Arahkan isyarat pemuka alat kawalan jauh setentang ke unit penyaman udara dan tekan butang TIDUR.

Keterangan pemasa akan dipaparkan pada alat kawalan jauh.

Lampu pemasa beryala dengan bunyi "beep" daripada penyaman udara. Apabila pemasa tidur telah ditetapkan, paparan akan menunjukkan masa off.

Contoh: Jika anda membuat tetapan 3 jam masa tidur pada 11:38 p.m., masa unit berhenti adalah pada 2:38 a.m.

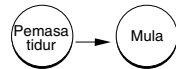
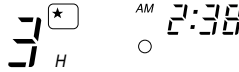

Unit akan bertukar off dengan pemasa tidur dan bertukar on dengan pemasa on.

1 Buat tetapan ON-timer.

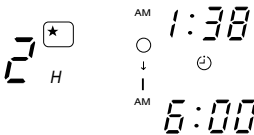

2 Tekan butang  (TIDUR) dan buat tetapan pemasa tidur.



Dalam keadaan ini, unit akan bertukar off dalam 2 jam (pada 1:38 a.m.) dan mula pada 6:00 a.m. pagi berikutnya.

Bagaimana Membatalkan Penyimpanan

Arahkan isyarat pemuka alat kawalan jauh setentang ke unit penyaman udara dan tekan butang  (BATAL).

Isyarat  (TELAH DISIMPAN) kelihatan dengan bunyi "beep" dan lampu  (PEMASA) akan bertukar off pada unit penyaman udara.

Penerangan pemasa tidur

Unit akan mengawal KELAJUAN KIPAS dan suhu bilik secara automatik untuk mewujudkan suasana yang tenang dan baik untuk kesihatan. Anda boleh menetapkan pemasa tidur menjadi off selepas 1, 2, 3 atau 7 jam. KELAJUAN KIPAS dan suhu bilik akan dikawal sebagaimana yang ditunjukkan di bawah.

Operasi dengan pemasa tidur

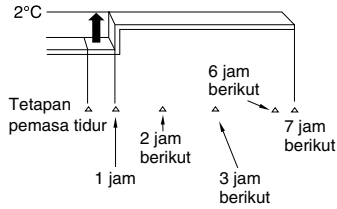
Fungsi	Operasi
Pendinginan “ ❄ ” dan pengeringan “ ☉ ”	Suhu bilik akan dikawal 2°C di atas takat suhu dan KELAJUAN KIPAS akan berada pada tetapan RENDAH 1 jam selepas tetapan pemasa tidur. 
Kipas “ ✂ ”	Tetapan suhu bilik dan arah aliran udara yang berbagai.

NOTA

- Jika tarikh atau masa semasa tidak ditetapkan, pemasa tidur tidak boleh ditetapkan.
- Jika anda membuat tetapan pemasa tidur selepas off-, on/off- atau off/on-timer ditetapkan, tetapan masa oleh pemasa tidur lebih diutamakan.
- Anda tidak boleh membuat tetapan pemasa yang lain semasa pemasa tidur beroperasi.
- Pengawal arah aliran udara akan bergerak secara automatik selepas tiga jam pemasa tidur beroperasi.
- Kipas akan berhenti untuk seketika jika suhu bilik sampai ke suhu tetapan.



CARA PENGENDALIAN YANG PALING SESUAI

Penentuan suhu bilik yang sesuai



Amaran

Suhu yang terlalu rendah boleh menjejaskan kesihatan dan menyebabkan pembaziran tenaga elektrik.

Memasang tirai

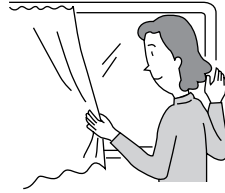

Boleh mengurangkan haba yang masuk melalui tingkap.

Peredaran masuk udara segar



Perhatian

Jangan biarkan bilik tertutup untuk jangka masa yang panjang, buka pintu dan tingkap sesekali supaya udara segar beredar masuk.

Langkah ini penting terutamanya bagi tempat yang menggunakan peralatan gas.



Penggunaan pemasa yang berkesan

Sila gunakan pemasa secara berkesan. Gunakan operasi TIDUR pada waktu malam dan bersesuaian dengan waktu bangun untuk mendapat suhu bilik yang selesa.

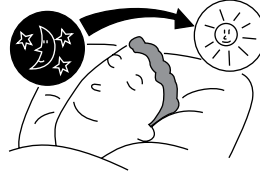

Jangan lupa membersihkan penapis udara

Penapis udara yang tersumbat akan menghalang pergerakan udara serta mengurangkan kesan pendinginan. Sila bersihkan penapis udara setiap 2 minggu untuk menjimatkan tenaga elektrik.

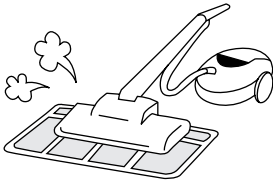

Laraskan suhu bilik yang sesuai untuk bayi dan kanak-kanak

Sila ambil perhatian terhadap suhu dalam bilik dan arah aliran udara apabila terdapat bayi, kanak-kanak atau orang tua di dalam bilik. (Biasanya suhu bilik yang berbeza sebanyak $\pm 5^{\circ}\text{C}$ dengan suhu luar bilik adalah sesuai).

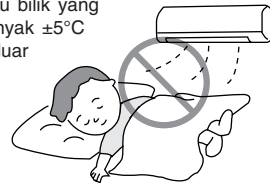



PERKARA PENTING UNTUK PELANGGAN

Pendinginan dan Sumber Haba dalam bilik

⚠ Perhatian

Jika terdapat sumber haba yang melebihi kapasiti pendinginan penyaman udara (terdapat terlalu ramai orang atau peralatan pemanasan dalam bilik), suhu dalam bilik tidak akan mencapai suhu yang ditetapkan.

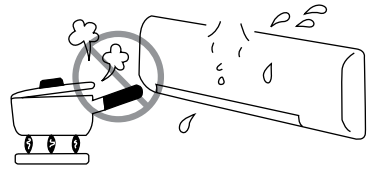

Tidak menggunakan penyaman udara untuk jangka masa panjang.

Jika tidak menggunakan unit dalam bilik bagi jangka masa panjang, sila padamkan suis bekalan kuasa. Jika suis bekalan kuasa dipasang, walaupun unit dalam bilik tidak beroperasi, tenaga elektrik akan dibazirkan dalam litar pengawal (kira-kira 8W).

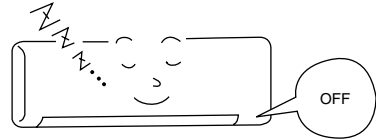

Semasa berlakunya kilat

⚠ Amaran

Semasa berlakunya kilat, hentikan operasi penyaman udara dan keluarkan plagnya demi melindungi unit ini.

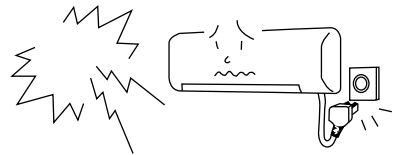

Gangguan Daripada Alat-Alat Elektrik

⚠ Perhatian

Untuk mengelakkan gangguan bunyi, pasang unit dalam bilik dan alat kawalan jauh sekurang-kurangnya 1m daripada alat-alat elektrik yang lain.

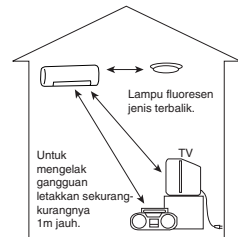

MEMASANG PENAPIS PEMBERSIH UDARA

PERHATIAN

Kerja pembersihan dan penjagaan hendaklah dilakukan oleh para pembekal. Sebelum kerja pembersihan, hentikan operasi dan keluarkan plug bekalan kuasa.

- 1** **Buka panel depan.**
- Tarik panel depan dengan memegang kedua sisi dengan kedua-dua belah tangan.

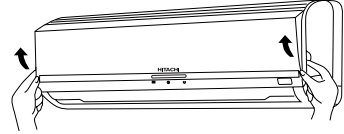

- 2** **Mengeluarkan penapis udara.**
- Tolak penapis udara ke atas supaya tertanggal dari penyangkut dan tarik keluar penapis udara.

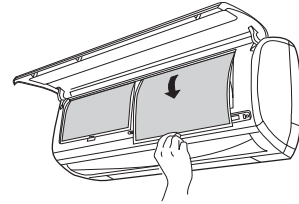

- 3** **Memasang penapis pembersih udara ke rangka penapis udara.**
- Pasang penapis pembersih udara ke rangka dengan menekan perlahan ke dua sisi dan dilepaskan setelah memasuki rangka penapis udara.

Penyangkut
(4 tempat)

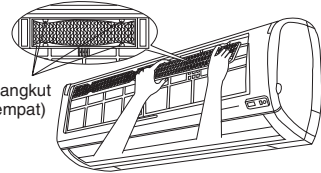

PERHATIAN

Jangan bengkokkan penapis pembersih udara kerana ia akan mengakibatkan kerosakkan pada strukturnya.

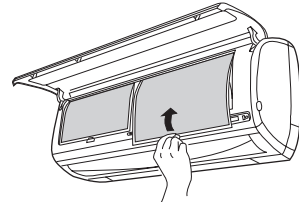

- 4** **Memasang penapis udara.**
- Pasang penapis udara dengan memastikan tanda "FRONT" menghala ke hadapan.
 - Setelah memasang penapis itu, tekan panel depan mengikut 3 anak panah yang ditunjukkan dan tutup.

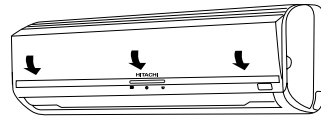

NOTA

- Jika ingin menanggalkan penapis pembersih udara, sila ikuti prosedur diatas.
- Kapasiti penyejuk berkurang sedikit dan kecepatan penyejukan menjadi lebih lambat bila penapis pembersih udara digunakan. Oleh itu set kelajuan kipas pada "HIGH" jika menggunakannya dengan cara seperti ini.
- Penapis pembersih udara tidak boleh dibasuh dan ia boleh digunakan selama satu tahun. Jenis nombor penapis pembersih udara ini adalah <SPX-CFH14>. Sila gunakan no. ini untuk membuat pesanan.
- Jangan pasang penyaman udara tanpa penapis udara. Habuk akan memasuki penyaman udara dan boleh mengakibatkan kerosakan.



PENJAGAAN

PERHATIAN

KERJA pembersihan dan penjagaan hendaklah dilakukan oleh para pembakar. Sebelum kerja pembersihan, hentikan operasi dan keluarkan plug bekalan kuasa.

1. PENAPIS UDARA

Penapis udara perlu dibersihkan kerana ia menyedut habuk di dalam bilik. Apabila penapis udara diliputi oleh habuk, ia akan menghalang pengaliran udara dan kesan pendinginan juga akan berkurang. Selain itu, ia juga mungkin menyebabkan bunyi bising. Pastikan penapis udara dibersihkan mengikut prosedur di bawah.

PROSEDUR

- 1** Buka panel depan dan keluarkan penapis udara
 - Angkat dan keluarkan penapis pembersih udara daripada penapis udara dengan perlahan.

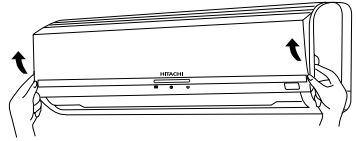

- 2**
 - Bersihkan habuk daripada penapis udara dan penapis pembersih udara dengan pembersih vakum. Jika terdapat terlalu banyak habuk, hanya penapis udara boleh bilaskan di bawah aliran air paip dan berus perlahan dengan berus yang lembut. Biarkan kering di tempat yang teduh.

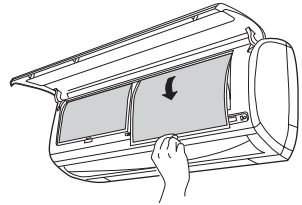

- 3**
 - Masukkan semula penapis pembersih udara ke penapis udara. Pastikan bahagian penapis udara yang bertanda "FRONT" menghala ke atas dan sorongkan penapis udara ke kedudukan asalnya.
 - Setelah memasang penapis itu, tekan panel depan mengikut 3 anak panah yang ditunjukkan dan tutup.

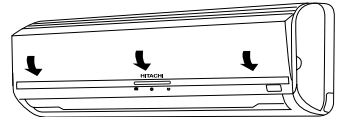

NOTA:

- Penapis pembersih udara hendaklah dibersihkan setiap 3 bulan atau lebih awal jika terlalu kotor. Penggunaan yang lama akan menyebabkan ia kehilangan fungsi pewangi. Pengguna disarankan menukarnya setiap 1 tahun bergantung kepada keperluan untuk keberkesanan optima.

PERHATIAN

- Jangan cuci dengan air panas yang suhunya lebih dari 40°C. Penapis udara mungkin mengecut.
- Selepas mencucikannya, goncangkan penapis udara untuk mengeluarkan air dan keringkannya di tempat yang teduh. Jangan terdedah terus kepada cahaya matahari kerana penapis udara mungkin mengecut.
- Jangan gunakan sabun pada penapis pembersih udara kerana sabun boleh mengakibatkan ia kehilangan keupayaan elektrostatik.



2. MEMBERSIHKAN PANEL DEPAN

- Lapkan unit penyaman udara dengan kain yang lembut dan kering.
- Jika terlalu kotor, lapkan dengan menggunakan kain lembut yang direndam dalam air suam atau detergen neutral. Selepas itu, lap sekali lagi dengan kain lembut yang kering.
- Lapkan alat kawalan jauh dengan kain lembut yang kering.

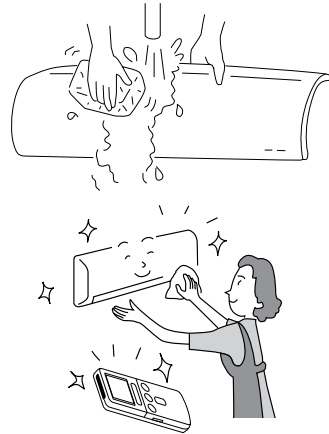

Membuka Panel Depan

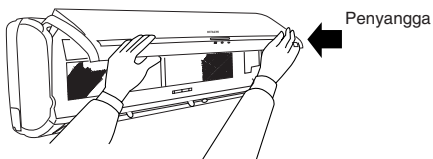

- Buka panel depan, tolakkan penyangga di bahagian kanan dan kiri sehingga terkeluar dari lubang penyangga.

Pemasangan Panel Depan

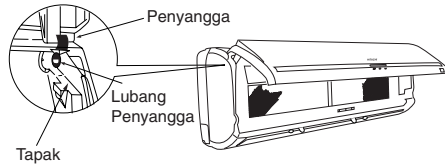

- Gerakkan penyangga di bahagian kanan dan kiri melalui tapak sehingga ke lubang penyangga.

PERHATIAN

- Jangan menggunakan air panas (melebihi 40°C), benzena, gasolin, asid, air thinner atau berus kerana akan merosakkan permukaan plastik dan lapiskan pelindung.



3. PENGENDALIAN SEKIRANYA TIDAK MENGGUNAKAN UNTUK JANGKA MASA PANJANG

- Pasangkan penyaman udara dengan operasi  (KIPAS) dan laraskan kelajuan kipas pada HI untuk setengah hari dalam suatu hari yang bercuaca baik. Keringkan seluruh unit penyaman udara.
- Keluarkan plag bekalan kuasa.

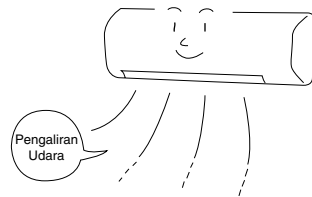



AMARAN

- Pastikan menyambung kwayar bumi. Jauhkan wayar bumi dari air atau paip gas, pengalir kilat atau telefon wayar bumi. Penyambungan wayar bumi yang tidak sempurna boleh menyebabkan berlaku kejutan elektrik.
- Litar pemutus mestilah dipasang berhampiran dengan unit. Tanpa litar pemutus boleh menyebabkan kemungkinan berlaku kejutan elektrik.



PENTING

Wayar utama diwarnakan berdasarkan kod berikut:

- Hijau-dan-kuning : Bumi
- Biru : Neutral
- Coklat : Hidup

Sekiranya warna wayar utama tidak bersamaan dengan warna terminal di palam, ikuti arahan berikut: Wayar yang berwarna hijau-dan-kuning mesti disambungkan ke palam terminal yang bertanda E atau simbol Earth  atau warna hijau atau hijau-dan-kuning.

Wayar yang berwarna biru mesti disambungkan ke terminal bertanda N atau warna hitam.

Wayar yang berwarna coklat mesti di sambungkan ke terminal bertanda L atau warna merah.

NOTA

Sekiranya wayar didapati rosak, ia mesti ditukarkan dengan wayar yang boleh didapati dari pusat servis/barangan yang diiktiraf.

PERHATIAN

KERJA pembersihan dan penjagaan hendaklah dilakukan oleh para pembakal. Sebelum kerja pembersihan, hentikan operasi dan keluarkan plag bekalan kuasa.



PEMERIKSAAN DALAM JANGKA MASA TERTENTU

JALANKAN PEMERIKSAAN DALAM MASA 1/2 ~ 1 TAHUN. SILA PERIKSA BERDASARKAN PERKARA PENTING DI BAWAH. JIKA TERDAPAT PERKARA YANG TIDAK DIFAHAMI, HUBUNGILAH WAKIL JUALAN ANDA.

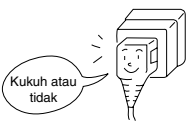
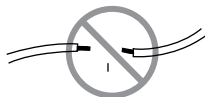
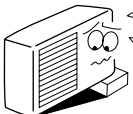
1		Adakah plag dimasukkan ke dalam soket secara kukuh? (Pastikan tiada kelonggaran antara plag dengan soket).
2		Adakah dawai bumi tercabut atau terputus?
3		Adakah tapak unit luar bilik telah berkarat dengan serius, dan kukuhkan unit luar bilik?





PERKHIDMATAN LEPAS JUALAN DAN JAMINAN

SEBELUM MEMINTA SERVIS, PERIKSAKAN PERKARA BERIKUT

KEADAAN	PERIKSA PERKARA BERIKUT
Apabila penyaman udara tidak beroperasi	<ul style="list-style-type: none">● Adakah fuis masih sempurna?● Adakah voltan terlalu tinggi atau rendah?● Adakah suis bekalan kuasa dipasang?
Apabila penyaman udara tidak beroperasi dengan baik.	<ul style="list-style-type: none">● Adakah penapis udara tersumbat?● Adakah cahaya matahari dipancar secara terus ke unit penyaman udara?● Adakah aliran udara penyaman udara terhalang?● Adakah pintu atau tingkap bilik terbuka, ataupun terdapat sumber haba dalam bilik?● Adakah suhu yang ditetapkan itu sesuai?



Nota

- Semasa dalam operasi yang senyap atau penyaman udara telah dihentikan, perkara berikut mungkin berlaku sekali-kala, tetapi semuanya normal bagi operasi itu.
 - (1) Bunyi pengaliran agen penyejuk dalam saluran kitarannya.
 - (2) Bunyi geseran daripada kipas yang pada asalnya sejuk telah menjadi panas setelah operasi dihentikan.
- Bau-bauan mungkin tersebar keluar dari bilik penyaman udara kerana bau-bauan daripada rokok, makanan, kosmetik dan sebagainya yang terperangkap dalamnya. Oleh itu kerap bersihkan penapis udara dan alat pengewap untuk menghilangkan bau-bauan.

- Jika penyaman udara masih tidak dapat beroperasi dengan normal setelah memeriksa perkara di atas, sila beritahu wakil jualan tentang jenis unit, kod penghasilan, tarikh pemasangan dan masalah yang dihadapi.
- Palam kuasa hendaklah menggunakan voltan yang disyorkan, jika tidak unit akan rosak atau kapasiti yang ditetapkan tidak dapat dicapai.

NOTA:

Tali bekalan yang rosak mesti digantikan dengan tali bekalan yang boleh didapati daripada pusat alatganti yang berdaftar.



<H349: (A) >

