

# HITACHI

## Inspire the Next

ΔΙΑΣΠΑΣΜΈΝΟ ΚΛΙΜΑΤΙΣΤΙΚΌ ΜΗΧΆΝΗΜΑ ΤΥΠΩΝ

## ΕΣΩΤΕΡΙΚΗ ΜΟΝΑΔΑ/ΕΞΩΤΕΡΙΚΗ ΜΟΝΑΔΑ

### ΜΟΝΤΕΛΟ

RAS-07GH4/RAC-07GH4  
RAS-09GH4/RAC-09GH4  
RAS-14GH4/RAC-14GH4

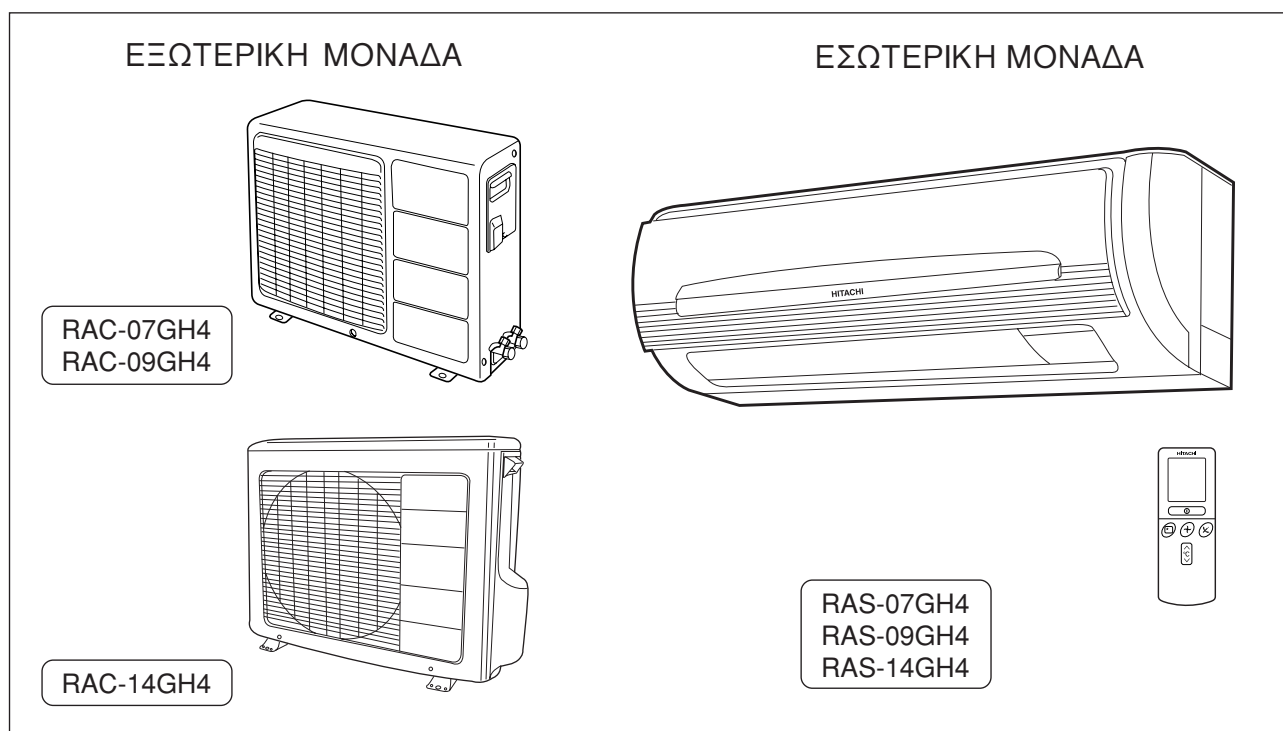

**Instruction manual** Page 1~26  
To obtain the best performance and ensure years of trouble free use, please read this instruction manual completely.

**Bedienungsanleitung** Seite 27~52  
Bitte lesen Sie diese Bedienungsanleitung aufmerksam durch, um durch richtige Bedienung jahrelangen und störungsfreien Betrieb zu gewährleisten.

**Mode d'emploi** Page 53~78  
Des performances optimales et un fonctionnement à long terme seront assurés en appliquant les présentes instructions après avoir entièrement lu ce mode d'emploi.

**Manuale di istruzioni** Pag. 79~104  
Per garantire la migliore prestazione e la più lunga durataleggere attentamente e al completo le seguenti istruzioni.

**Manual de instrucciones** Página 105~130  
Para obtener el mejor funcionamiento y asegurar años de uso libre de problemas, lea cuidadosamente este manual de instrucciones.

**Manual de instruções** Página 131~156  
A fim de obter um bom funcionamento e de garantir uma utilização sem falhas durante muitos anos, é favor ler este manual de instruções completamente.



**Οδηγίες Χειρισμού** Σελίδα 157~182  
Για την καλύτερη δυνατή απόδοση και την μακροχρόνια και χωρίς προβλήματα χρήση της συσκευής αυτής, παρακαλούμε διαβάστε πλήρως τις οδηγίες χειρισμού της.

**Инструкция по эксплуатации** стр. 183~208  
Для обеспечения наилучших эксплуатационных характеристик и многолетней безотказной работы оборудования необходимо полностью ознакомиться с данной Инструкцией по эксплуатации.







# ΠΡΟΦΥΛΑΞΕΙΣ ΑΣΦΑΛΕΙΑΣ

- Παρακαλούμε διαβάστε προσεκτικά τις "Προφυλάξεις Ασφάλειας" πριν τη λειτουργία της συσκευής για την σωστή χρησιμοποίησή της.
- Δώστε ιδιαίτερη προσοχή στις ενδείξεις "**▲ Προειδοποίηση**" και "**▲ Προσοχή**". Το τμήμα "Προειδοποίηση" περιέχει στοιχεία τα οποία εάν δεν προσεχθούν καλά, μπορεί να προκαλέσουν θάνατο ή σοβαρό τραυματισμό. Το τμήμα "Προσοχή" περιέχει στοιχεία τα οποία μπορούν να προκαλέσουν σοβαρές συνέπειες εάν δεν προσεχθούν καλά. Παρακαλούμε, ακολουθήστε όλες τις οδηγίες προσεκτικά για την ασφάλειά σας.
- Τα σύμβολα σημαίνουν τα ακόλουθα.



 Επιβεβαιώστε την συνδεση του συρματος γειωσης.	 Δειχνει τις ωδηγειες που πρεπει ν' ακολουθησετε.
 Αυτό το σύμβολο σημαίνει απαγορευση.	

- Φυλάξτε το εγχειρίδιο αυτό μετά την ανάγνωση.



## ΠΡΟΦΥΛΑΞΕΙΣ ΚΑΤΑ ΤΗΝ ΕΓΚΑΤΑΣΤΑΣΗ

 <b>ΠΡΟΕΙΔΟΠΟΙΗΣΗ</b>	<ul style="list-style-type: none"> <li>● Μην εγκαταστήσετε την συσκευή μόνοι σας γιατί μπορεί να συμβεί διαρροή νερού, βραχυκύκλωμα ή και φωτιά.</li> </ul>	
	<ul style="list-style-type: none"> <li>● Παρακαλούμε συμβουλευθείτε τον πωλητή σας ή τον εξουσιοδοτημένο τεχνικό για την εγκατάσταση της συσκευής. Γιατί εάν εγκαταστήσετε τη συσκευή μόνοι σας μπορεί να συμβεί διαρροή νερού, βραχυκύκλωμα ή και φωτιά.</li> </ul>	
 <b>ΠΡΟΣΟΧΗ</b>	<ul style="list-style-type: none"> <li>● Παρακαλούμε χρησιμοποιήστε τη γείωση. Να μην τοποθετείτε τη γείωση κοντά σε αγωγούς νερού ή αερίου, ηλεκτρικούς αγωγούς, ή τη γείωση τηλεφώνου. Εσφαλμένη εγκατάσταση της γείωσης μπορεί να προκαλέσει ηλεκτροπληξία.</li> </ul>	
	<ul style="list-style-type: none"> <li>● Η ασφάλεια θα πρέπει να είναι τοποθετημένη ανάλογα με τη πλευρά έδρασης της μονάδας. Χωρίς ασφάλεια ο κίνδυνος ηλεκτροπληξίας είναι μεγάλος.</li> </ul>	
	<ul style="list-style-type: none"> <li>● Να μη τοποθετείται κοντά σε μέρος που υπάρχει εύφλεκτο αέριο. Η εξωτερική μονάδα μπορεί να πιάσει φωτιά σε περίπτωση διαρροής του αερίου.</li> <li>● Παρακαλούμε βεβαιωθείτε για την ομαλή ροή νερού όταν τοποθετείτε τον σωλήνα αποχέτευσης.</li> </ul>	

## ΠΡΟΦΥΛΑΞΕΙΣ ΚΑΤΑ ΤΗ ΜΕΤΑΚΙΝΗΣΗ Ή ΣΥΝΤΗΡΗΣΗ

 <b>ΠΡΟΕΙΔΟΠΟΙΗΣΗ</b>	<ul style="list-style-type: none"> <li>● Σε περίπτωση που προκύψει κάποια ανώμαλη κατάσταση (μυρωδιά καμμένου) πρέπει να σταματήσετε αμέσως τη λειτουργία της συσκευής και να βγάλετε το φιν από την πρίζα. Επικοινωνήστε με τον τεχνικό σας. Η συνέχιση της λειτουργίας της συσκευής κάτω από οποιαδήποτε τέτοια ανώμαλη κατάσταση, μπορεί να προκαλέσει βλάβη, βραχυκύκλωμα ή ακόμα και φωτιά.</li> </ul>	 
	<ul style="list-style-type: none"> <li>● Παρακαλούμε επικοινωνήστε με τον τεχνικό σας για την συντήρηση. Εάν κάνετε μόνοι σας εσφαλμένη συντήρηση της συσκευής μπορεί να προκαλέσετε ηλεκτροπληξία και φωτιά.</li> </ul>	
	<ul style="list-style-type: none"> <li>● Παρακαλούμε συμβουλευθείτε τον τεχνικό σας εάν θέλετε να αφαιρέσετε και επανεγκαταστήσετε τη μονάδα. Μπορεί να προκαλέσετε ηλεκτροπληξία ή φωτιά εάν την αφαιρέσετε και την επανεγκαταστήσετε μόνοι σας εσφαλμένα.</li> </ul>	

## ΠΡΟΦΥΛΑΞΕΙΣ ΚΑΤΑ ΤΗ ΛΕΙΤΟΥΡΓΙΑ

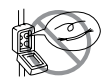
 <b>ΠΡΟΕΙΔΟΠΟΙΗΣΗ</b>	<ul style="list-style-type: none"> <li>● Αποφεύγετε να εκτίθεστε για αρκετή ώρα κατευθείαν στη ροή του αέρα για τυχόν επιπτώσεις στην υγεία σας.</li> </ul>	
	<ul style="list-style-type: none"> <li>● Μην παρεμβάλτε ένα δάχτυλο, μια ράβδος ή άλλα αντικείμενα στην οπή αερισμού ή τον κολπίσκο. Όπως ο ανεμιστήρας είναι περιστρεφόμενος με μια υψηλή ταχύτητα, θα προκαλέσει τον τραυματισμό. Πρίν καθαρίζει, να είστε βέβαιος να σταματήσει η λειτουργία και κλείνει το διακόπτη.</li> </ul>	
	<ul style="list-style-type: none"> <li>● Να μην χρησιμοποιείτε οποιοδήποτε σύρμα σαν ασφάλεια γιατί μπορεί να προκληθεί μοιραίο ατύχημα.</li> </ul>	

## ΠΡΟΦΥΛΑΞΕΙΣ ΚΑΤΑ ΤΗ ΛΕΙΤΟΥΡΓΙΑ



- Κατά τη διάρκεια καταιγίδας, αφαιρέστε το φιλ από τη πρίζα.

- Το προϊόν θα πρέπει να λειτουργεί κάτω από τις προδιαγραφές της κατασκευάστριας εταιρίας και όχι σε οποιεσδήποτε άλλες προτεινόμενες χρήσεις.



- Μην προσπαθήσετε να λειτουργήσετε τη συσκευή με βρεγμένα χέρια, για να μη προκληθεί ατύχημα.

- Όταν λειτουργεί η συσκευή μαζί με άλλες συσκευές εξωτερικής καύσης το δωμάτιο θα πρέπει να αερίζεται καλά για να αποφεύγεται η ανεπάρκεια οξυγόνου.

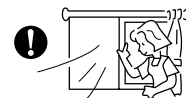

- Ο κρύος αέρας που βγαίνει από τη συσκευή να μην κατευθύνεται προς οικιακές συσκευές που παράγουν θερμότητα γιατί τις επηρεάζει όπως την ηλεκτρική κουζίνα και το φούρνο.

- Παρακαλούμε βεβαιωθείτε ότι η βάση στήριξης της εξωτερικής μονάδας είναι σταθερή, άκαμπτη και χωρίς ελαττώματα. Εάν όχι, η εξωτερική μονάδα μπορεί να καταστεί επικίνδυνη.



- Μην πιτσιλάτε ή ρίχνετε κατευθείαν νερό στην εσωτερική μονάδα όταν τη καθαρίζετε, γιατί μπορεί να προξενήσετε βραχυκύκλωμα.

- Μην χρησιμοποιήσετε οποιουσδήποτε ψεκασμούς αερολύματος ή τρίχας πλησίον η εσωτερική μονάδα. Αυτή η χημική ουσία μπορεί να εμμένει στο πτερύγιο ανταλλαγής θερμότητας και να εμποδίσει τη ροή του νερού εξάτμισης στο τηγάνι αγωγών. Το ύδωρ θα μειωθεί στον εφαπτόμενο ανεμιστήρα και θα προκαλέσει το ράντισμα ύδατος έξω από την εσωτερική μονάδα.



- Παρακαλούμε κλείνετε τη συσκευή και κατεβάστε την ασφάλεια, όταν τη καθαρίζετε, γιατί ο ανεμιστήρας της συσκευής μπορεί να πάθει ζημιά.

- Κατεβάστε την ασφάλεια όταν η συσκευή σας δεν πρόκειται να λειτουργήσει για μεγάλο χρονικό διάστημα.



- Μην ανεβαίνετε πάνω στην εξωτερική μονάδα και μη βάζετε αντικείμενα πάνω της.

- Μην τοποθετείτε δοχεία που περιέχουν νερό (όπως ένα βάζο) στην εσωτερική μονάδα, για να μην πέσουν σταγόνες μέσα στη συσκευή. Το νερό που θα χυθεί θα καταστρέψει τη μόνωση που είναι μέσα στη συσκευή και θα προκληθεί βραχυκύκλωμα.



- Μην τοποθετείτε φυτά κατευθείαν στην ροή του αέρα γιατί μπορεί να ξεραθούν.

- Όταν λειτουργεί η συσκευή με τις πόρτες και τα παράθυρα ανοικτά (η υγρασία του δωματίου είναι συνήθως πάνω από 80%) και τις περσίδες στραμμένες προς τα κάτω ή μετακινούμενες αυτόματα για μεγάλη χρονική περίοδο, τότε η υγρασία συμπυκνώνεται σε νερό στις περσίδες και στάζοντας κάτω μπορεί να σας βρέξει τα έπιπλα. Για το λόγο αυτό όταν επικρατούν τέτοιες συνθήκες είναι καλύτερα να μην λειτουργείτε τη συσκευή για πολλή ώρα.

- Εάν η ποσότητα θερμότητας στο δωμάτιο είναι παραπάνω από την ψυκτική ικανότητα της συσκευής (παραδειγματος χαριν, πολλα ατομα ειναι μεσα στο δωματιο η χρησιμοποιηται μια θερμαντικη εγκατασταση) τοτε η προρουθμισμενη θερμοκρασια του δωματιου δεν μπορει να κατορθωθη.



Π  
Ρ  
Ο  
Σ  
Ο  
Χ  
Η

# ΟΝΟΜΑΣΙΕΣ ΚΑΙ ΛΕΙΤΟΥΡΓΙΕΣ ΚΑΘΕ ΜΕΡΟΥΣ

## ΕΣΩΤΕΡΙΚΗ ΜΟΝΑΔΑ

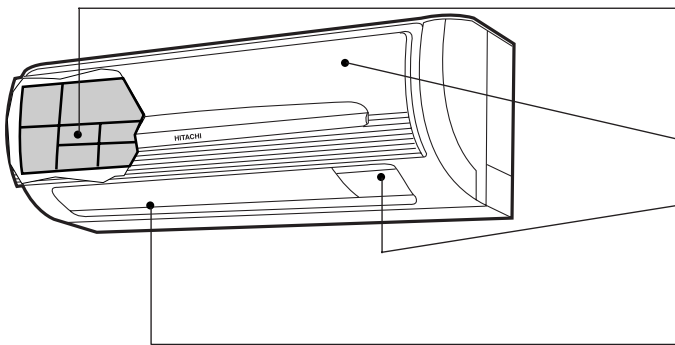

### ΦΙΛΤΡΟ ΑΕΡΑ

Για να εμποδίζει τη σκόνη να εισέρχεται στην εσωτερική μονάδα (Αναφορά στη σελίδα 177)

### Μπροστινο καλυμμα

### ΕΝΔΕΙΚΤΙΚΑ ΕΣΩΤΕΡΙΚΗΣ ΜΟΝΑΔΑΣ

Φωτεινός δείκτης που δείχνει ότι η συσκευή είναι σε λειτουργία. (Αναφορά στη σελίδα 161)

### ΟΡΙΖΟΝΤΙΕΣ ΠΕΡΣΙΔΕΣ • ΚΑΘΕΤΕΣ ΠΕΡΣΙΔΕΣ (ΕΞΟΔΟΣ ΑΕΡΑ)

(Αναφορά στη σελίδα 172)

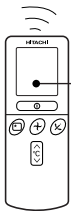

### ΤΗΛΕΧΕΙΡΙΣΤΗΡΙΟ

Δίνει εντολή λειτουργίας στην εσωτερική μονάδα. Έτσι μπαίνει σε λειτουργία όλη η συσκευή. (Αναφορά στη σελίδα 162)

## ΕΞΩΤΕΡΙΚΗ ΜΟΝΑΔΑ

RAC-07GH4  
RAC-09GH4

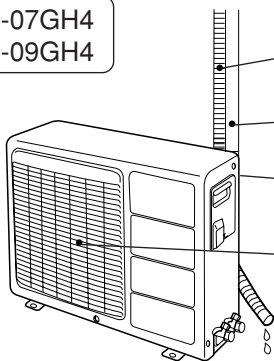

### ΣΩΛΗΝΑΣ ΑΠΟΣΤΡΑΓΓΙΣΗΣ

Το νερό αποστραγγίζεται έξω.

Χορδή συνδεσης και μονοτικός σωληνας για την σωληνωση.

Εισοδος αερος (Πισηνη, αριστερη και δεξια πλευρα)

### ΕΞΟΔΟΣ ΑΕΡΑ

RAC-14GH4

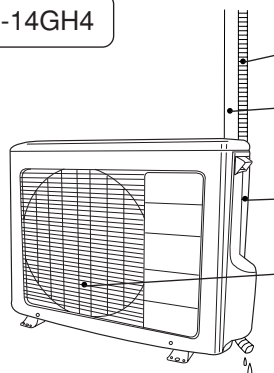

### ΣΩΛΗΝΑΣ ΑΠΟΣΤΡΑΓΓΙΣΗΣ

Το νερό αποστραγγίζεται έξω.

Χορδή συνδεσης και μονοτικός σωληνας για την σωληνωση.

Εισοδος αερος (Πισηνη, αριστερη και δεξια πλευρα)

### ΕΞΟΔΟΣ ΑΕΡΑ

### ⚠ ΠΡΟΣΟΧΗ

- Κατα τη διάρκεια θερμαντικής λειτουργίας, ξεπαγωμένο νερό βγαίνει από την εξωτερική μονάδα. Επιβεβαιώστε ελεύθερη ροή και σε μη παγωμένο περιβάλλον.

## ΟΝΟΜΑΣΙΑ ΜΟΝΤΕΛΟΥ ΚΑΙ ΔΙΑΣΤΑΣΕΙΣ

ΜΟΝΤΕΛΟ	ΠΛΑΤΟΣ (mm)	ΥΨΟΣ (mm)	ΒΑΘΟΣ(mm)
RAS-07GH4/09GH4/14GH4	780	280	210
RAC-07GH4/09GH4	700	570	210
RAC-14GH4	750	570	280

## ΕΝΔΕΙΚΤΕΣ ΨΥΚΤΙΚΗΣ ΜΟΝΑΔΑΣ

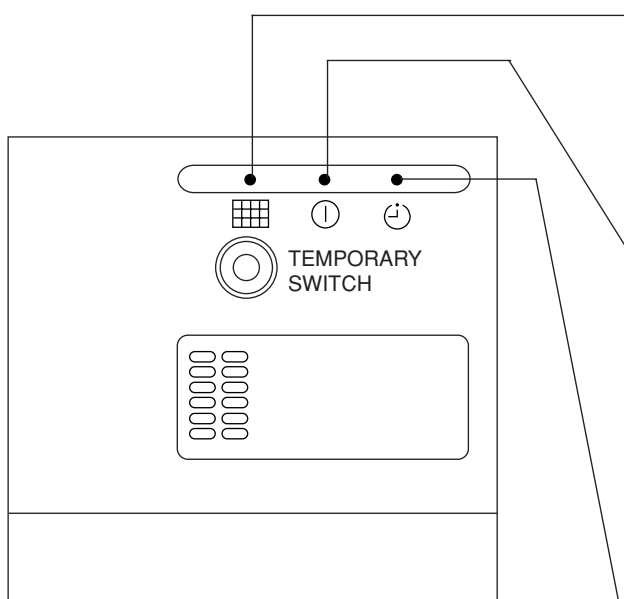

### ΛΑΜΠΑΚΙ ΦΙΛΤΡΟΥ

Όταν η συσκευή λειτουργήσει για συνολικό χρόνο περίπου 100 ωρών, το λαμπάκι του φίλτρου ανάβει για να δείξει ότι είναι ώρα να καθαριστεί το φίλτρο. Το λαμπάκι σβήνει όταν ο διακόπτης λειτουργίας τεθεί στο OFF και μετά πάλι στο ON.

### ΛΑΜΠΑΚΙ ΛΕΙΤΟΥΡΓΙΑΣ

Το λαμπάκι αυτό ανάβει κατά τη λειτουργία. Το ΛΑΜΠΑΚΙ ΛΕΙΤΟΥΡΓΙΑΣ αναβοσβήνει κατά τη θέρμανση στις παρακάτω περιπτώσεις:

(1) **Κατά τη διάρκεια προθέρμανσης**

Για 2-3 λεπτά πριν την έναρξη

(2) **Κατά την απόψυξη**

Το ξεπάγωμα θα εκτελεσθεί περίπου μία φορά καθένας ώρα όταν μορφές παγετού στον ανταλλάκτη θερμότητας της υπαίθριας μονάδας, για 5-10 λεπτά κάθε φορά.

### ΛΑΜΠΑΚΙ ΧΡΟΝΟΔΙΑΚΟΠΤΗ

Το λαμπάκι αυτό ανάβει όταν λειτουργεί ο χρονοδιακόπτης.

## ΕΝΔΕΙΚΤΗΣ ΛΕΙΤΟΥΡΓΙΑΣ

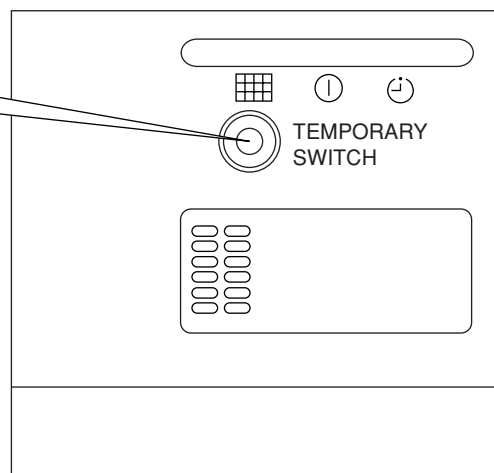
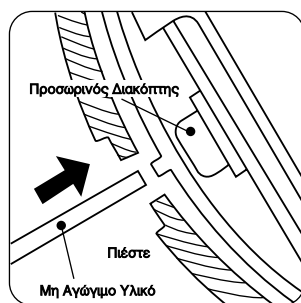

### ΠΡΟΣΩΡΙΝΟΣ ΔΙΑΚΟΠΤΗΣ

Να χρησιμοποιείτε αυτόν τον διακόπτη για να ανοίγετε και κλείνετε τη συσκευή όταν το τηλεχειριστήριο δεν λειτουργεί. (Χρησιμοποιήστε μη αγώγιμο υλικό όπως οδοντογλυφίδα)

- Πατώντας τον προσωρινό διακόπτη η συσκευή θα αρχίσει την λειτουργία σύμφωνα με τις προηγούμενες ρυθμίσεις.
- Όταν λειτουργείτε τη συσκευή με τον προσωρινό διακόπτη, εάν τον κλείσετε και τον ανοίξετε πάλι, η συσκευή θα αρχίσει αυτόματη λειτουργία.

# ΧΑΡΑΚΤΗΡΙΣΜΟΣ ΚΑΙ ΛΕΙΤΟΥΡΓΙΑ ΤΟΥ ΚΑΘΕ ΣΤΟΙΧΕΙΟΥ

## ΤΗΛΕΡΡΥΘΜΙΣΤΗΣ

- Ο τηλερρυθμιστής κανονίζει την λειτουργία της εσωτερικής μονάδας. Η εκταση του είναι περίπου 7 μετρα. Εαν τα εσωτερικα φωτα κανονιζονται ηλεκτρονικως, η εκταση μπορεί να είναι και μικρωτερη. Ο τηλερρυθμιστής μπορεί να μενη στο τοιχο στο υποστηριγμα που προμηθευεται εδω. Πρωτου να το εγκαταστησετε, επιβεβαιωσατε οτι η εσωτερικη μοναδα μπορεί να κανονιζεται μεσου του τηλερρυθμιστου.
- Χειριζοστε το τηλεχειριοτηριο με προσοχη. Ριχνοντας ή βροεχοντας το μπορεί να μειώσετε την ικανότητα μετάδοσης σημάτων.
- Αφού τοποθετηθούν νέες μπαταρίες στο τηλεχειριστήριο, η μονάδα θα χρειαστεί περίπου 10 δευτερόλεπτα προτού ανταποκριθεί στις εντολές και λειτουργήσει.

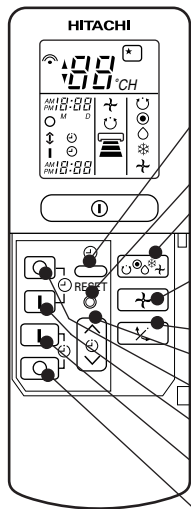
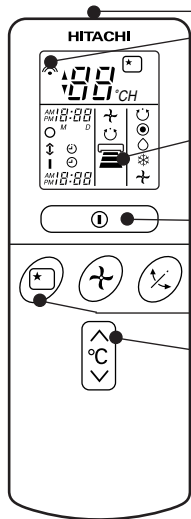

- **Παράθυρο εκπομπής σήατων/ένδειξη εκπομπής**  
Σημαδέψτε με αυτό το παράθυρο στην εσωτερική συσκευή που θέλετε να ελέγξετε. Η ένδειξη εκπομπής ανάβει όταν στέλνετε ένα σήμα.
- **Display**  
Αυτό δείχνει την προγραμματισμένη θερμοκρασία του χώρου, την επίκαιρη ώρα, την κατάσταση του ρυθμιστή χρόνου, του τρόπου λειτουργίας και την προγραμματισμένη ένταση κυκλοφορίας αέρα.
- **Κουμπί START/STOP**  
Πατήστε αυτό το κουμπί για το άναμμα της συσκευής. Ξαναπατήστε το για το σβήσιμό της.
- **Κουμπί ΑΥΤΟΜΑΤΗ ΠΑΥΣΗ (SLEEP)**  
Χρησιμοποιήστε αυτό το κουμπί για τη ρύθμιση του χρόνου αυτόματης πανσης.
- **Κουμπιά ΘΕΡΜΟΚΡΑΣΙΑ**  
χρησιμοποιήστε αυτά τα κουμπιά για να ανεβάσετε ή να κατεβάσετε την προγραμματισμένη θερμοκρασία. (Εάν τα πατάτε επί μακρόν αλλάζει η τιμή πιό γρήγορα.)
- **Κουμπί ΩΡΑ**  
χρησιμοποιήστε αυτό το κουμπί για να ρυθμίσετε και να ελέγξετε την ώρα και την ημερομηνία.
- **Κουμπί ΕΠΑΝΑΦΟΡΑ**
- **Κουμπί ΕΠΙΛΟΓΗ ΛΕΙΤΟΥΡΓΙΩΝ**  
χρησιμοποιήστε αυτό το κουμπί για να επιλέξετε τον τρόπο λειτουργίας. Κάθε φορά που το πατήσετε αλλάζει το είδος λειτουργίας απο ☺ (AUTO) σε ☉ (ΘΕΡΜΑΝΣΗ) σε ☾ (ΞΗΡΑΝΣΗ) σε \* (ΨΥΞΗ) και σε + (ΑΝΕΜΙΣΤΗΡΑ) κυκλοφορία αέρα.
- **Ρυθμιστής ΤΑΧΥΤΗΤΑ ΑΝΕΜΙΣΤΗΡΑ**  
Αυτός ρυθμίζει την ταχύτητα του ανεμιστήρα. Κάθε φορά που πατήσετε αυτό το κουμπί αλλάζει η ένταση της κυκλοφορίας αέρα από ☺ (AUTO) σε ☰ (ΥΨΗΛΗ) σε ☱ (ΜΕΣΗ) σε ☲ (ΧΑΜΗΛΗ) (κατά το είδος λειτουργίας + (ΑΝΕΜΙΣΤΗΡΑ) από ☱ (ΥΨΗΛΗ) σε ☲ (ΜΕΣΗ) σε ☰ (ΧΑΜΗΛΗ).
- **Κουμπί ΑΥΤΟΜΑΤΗ ΓΩΝΙΑΚΗ ΡΥΘΜΙΣΗ**  
Αυτο ελέγχει τη γωνία του οριζόντιου κατευθυντήρα αέρα.
- **Κουμπιά ρύθμισης Χρόνου**  
χρησιμοποιήστε αυτά τα κουμπιά για τον προγραμματισμό του ρυθμιστή χρόνου.
- **Κουμπί ΡΥΘΜΙΣΤΗ ΧΡΟΝΟΥ ΚΛΕΙΣΙΜΑΤΟΣ**  
Για τη ρύθμιση του χρόνου κλεισίματος.
- **Κουμπί ΡΥΘΜΙΣΤΗ ΧΡΟΝΟΥ ΑΝΟΙΓΜΑΤΟΣ**  
Για τη ρύθμιση του χρόνου ανοίγματος.
- **Κουμπί ΑΠΟΜΝΗΜΟΝΕΥΣΗ**  
Απομνημόνευση των ρυθμίσεων χρόνου.
- **Κουμπί ΑΝΑΚΛΗΣΗ**  
Ακυρώνει την απομνημόνευση χρόνου.

☺	ΑΥΤΟΜΑΤΗ
☉	ΘΕΡΜΑΝΣΕ
☾	ΞΗΡΑΝΣΗ
*	ΨΥΞΗ
+	ΑΝΕΜΙΣΤΗΡΑΣ
☰	ΤΑΧΥΤΗΤΑ ΑΝΕΜΙΣΤΗΡΑ ΧΑΜΗΛΗ ΜΕΣΗ ΥΨΗΛΗ
*	ΑΥΤΟΜΑΤΗ ΠΑΥΣΗ
○	ΔΙΑΚΟΠΗ (ΑΚΥΡΩΣΗ)
I	ΕΝΑΡΞΗ (ΡΕΣΕΡΒ)
Ⓜ	ΕΝΑΡΞΗ/ΔΙΑΚΟΠΗ
⌚	ΧΡΟΝΟΣ
⌚	ΡΥΘΜΙΣΗ ΧΡΟΝΟΥ
⌚	ΕΠΙΛΟΓΗ ΧΡΟΝΟΥ ΡΥΘΜΙΣΤΗΣ ΕΝΤΟΣ ΡΥΘΜΙΣΤΗΣ ΕΚΤΟΣ
↺	ΑΥΤΟΜΑΤΗ ΜΕΤΑΣΤΡΟΦΗ

### Υποδείξεις ασφαλείας για τη χρήση

- Μην αφήνετε το τηλεκοντρόλ στα εξής μέρη.
  - Σε μέρη εκτιθεμένα στον ήλιο.
  - Κοντά σε συσκευές θέρμανσης.
- Χειριστείτε το τηλεκοντρόλ με προσοχή. Μην το ρίχνετε στο πάτωμα και προσπατεύστε το από νερό.
- Εάν η εξωτερική συσκευή σταματήσει, δεν ξαναπαίρνει μπρος για τρία λεπτά (εκτός εάν κλείσετε και ξανανοίξετε το διακόπτη ή εάν βγάλετε και ξαναβάλετε το καλώδιο ρεύματος).
- Εάν πατήσετε το κουμπί επιλογής λειτουργιών στη διάρκεια λειτουργίας της συσκευής, τότε σταματάει η συσκευή για τρία λεπτά τη λειτουργία της για λόγους ασφαλείας.

# ΑΥΤΟΜΑΤΗ ΛΕΙΤΟΥΡΓΙΑ

Η συσκευή καθορίζει αυτόματα την λειτουργία, ΘΕΡΜΑΝΣΗ, ΨΥΞΗ ή ΑΦΥΓΡΑΝΣΗ ανάλογα με την αρχική θερμοκρασία του δωματίου. Ο επιλεγμένος τρόπος λειτουργίας δεν θα αλλάξει όταν η θερμοκρασία δωματίου διαφοροποιηθεί.

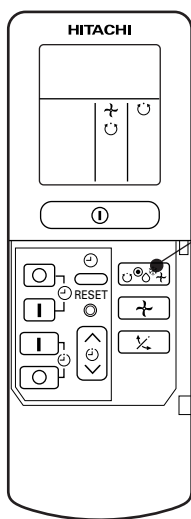

**1**

Πατήστε το κουμπί ΕΠΙΛΟΓΗΣ ΛΕΙΤΟΥΡΓΙΩΝ έτσι ώστε να εμφανιστεί στο display ο τρόπος αυτόματης λειτουργίας AUTO.

- Όταν η επιλογή είναι AUTO η συσκευή θα διαλεξει αυτοματα τον τροπο λειτουργιας, ΘΕΡΜΑΝΣΗ, ΨΥΞΗ ή ΑΦΥΓΡΑΝΣΗ, αναλογα με την θερμοκρασια του δωματιου.

**START STOP**

Πατήστε το κουμπί **1** (START/STOP). Η λειτουργία αρχίζει με ένα χαρακτηριστικό ακουστικό σήμα. Για να σταματήσετε τη λειτουργία ξαναπατήστε το κουμπί.

- Εάν έχουν απομνημονευθεί οι ρυθμίσεις στη μνήμη του τηλεκοντρόλ, τότε αρκεί να πατήσετε την επόμενη φορά μόνο το κουμπί **1** (START/STOP).

Μπορείτε να ανεβάσετε ή να κατεβάσετε την προγραμματισμένη θερμοκρασία εάν χρειαστεί κατά 3°C το ανώτερο.

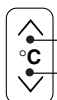

Πιεσατε το κουμπι θερμοκρασιας: Ο προγραμματισμος θερμοκρασιας θα αλλαξη κατα εναν βαθμο Κελσιου καθε Φορα.

- Η προγραμματισμένη θερμοκρασία και η επίκαιρη θερμοκρασία χώρου μπορούν, ανάλογα με τις συνθήκες, να παρουσιάζουν αποκλίσεις.
- Το display δεν δείχνει την προγραμματισμένη θερμοκρασία στον αυτόματο τρόπο λειτουργίας AUTO. Εάν αλλάξετε τη ρύθμιση η εσωτερική συσκευή παράγει ένα χαρακτηριστικό ακουστικό σήμα.

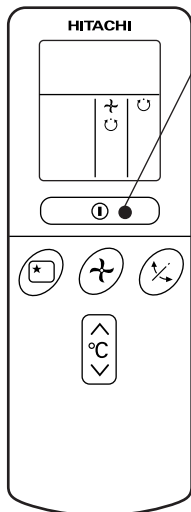

## ■ ΚΑΤΑΣΤΑΣΗ ΑΥΤΟΜΑΤΗΣ ΛΕΙΤΟΥΡΓΙΑΣ

ΑΡΧΙΚΗ ΘΕΡΜΟΚΡΑΣΙΑ ΔΩΜΑΤΙΟΥ(ΠΕΡΙΠΟΥ)	ΛΕΙΤΟΥΡΓΙΑ	ΡΥΘΜΙΣΗ ΘΕΡΜΟΚΡΑΣΙΑΣ	ΤΑΧΥΤΗΤΑ ΑΝΕΜΙΣΤΗΡΑ
Πάνω από 27°C	ΨΥΞΗ	27°C	ΥΨΗΛΗ στο ξεκίνημα, ΜΕΣΑΙΑ ή ΧΑΜΗΛΗ όταν επιτευχθεί η θερμοκρασία
23 ~ 27°C	ΑΦΥΓΡΑΝΣΗ	Ελαφρά χαμηλότερη από τη θερμοκρασία δωματίου	ΧΑΜΗΛΗ
Κάτω από 23°C	ΘΕΡΜΑΝΣΗ	23°C	ΥΨΗΛΗ στο ξεκίνημα, ΜΕΣΑΙΑ ή ΧΑΜΗΛΗ όταν επιτευχθεί η θερμοκρασία

# ΛΕΙΤΟΥΡΓΙΑ ΘΕΡΜΑΝΣΗΣ

- Χρησιμοποιήσατε τον τηλερρυθμιστή για θέρμανση όταν η εξωτερική θερμοκρασία είναι κάτω από 21 Κελσίου. Όταν είναι πολύ ζεστή (πάνω από 24 Κελσίου), η θερμαντική δυνατότητα μπορεί να μη λειτουργήσει για την προστασία του τηλερρυθμιστού.
- Αναμμένοσ ακολουθία αναφορικά σε αποφεύγω αξιοπιστία από άρθρο έμβλημα, αρέσω σε δουλεία χρήσεω αυτή έμβλημα εισ πάνω από - 10°C από άρθρο υπαίθριωσ θερμοκρασία.

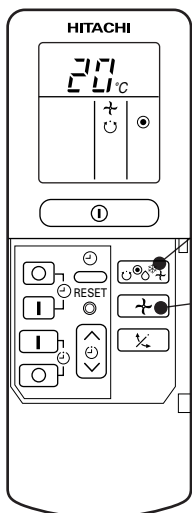

1

Πατήστε το κουμπί ΕΠΙΛΟΓΗΣ ΛΕΙΤΟΥΡΓΙΩΝ έτσι ώστε να εμφανιστεί στο display ● (ΘΕΡΜΑΝΣΗ).

2

Ρυθμίστε την επιθυμητή ΤΑΧΥΤΗΤΑ ΑΝΕΜΙΣΤΗΡΑ με το κουμπί + (ΑΝΕΜΙΣΤΗΡΑ) (στο display εμφανίζεται η προγραμματισ ΤΑΧΥΤΗΤΑ μένη ταχύτητα).

- ☺ (ΑΥΤΟ) : Η ΤΑΧΥΤΗΤΑ ΤΟΥ ΑΝΕΜΙΣΤΗΡΑ είναι πρώτα ΥΨΗΛΗ και αλλάζει στη θέση ΜΕΣΗ όταν η θερμοκρασία του χώρου φτάσει το προγραμματισμένο επίπεδο.
- ☺ (ΥΨΗΛΗ) : Οικονομική, γιατί ο χώρος ζεσταίνεται γρήγορα. Μπορεί όμως να αισθάνεστε αρχικά ρεύμα κρύου αέρα.
- ☺ (ΜΕΣΗ) : ήσυχα.
- ☺ (ΧΑΜΗΛΗ) : πολύ ήσυχα.

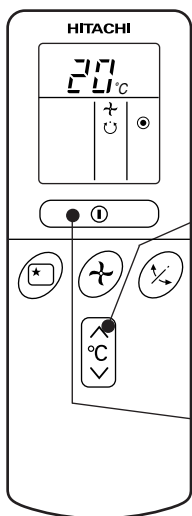

3

Ρυθμίστε την επιθυμητή θερμοκρασία χώρου με τα κουμπιά ΘΕΡΜΟΚΡΑΣΙΑ (στο display εμφανίζεται η προγραμματισμένη θερμοκρασία).



Η λειτουργία θέρμανσης συνιστάται σε περίπτωση θερμοκρασιών χώρου μεταξύ 18-22°C. Εάν επιλέξατε θερμοκρασία 20°C, τότε η θερμοκρασία του χώρου ελέγχεται σε 20°C.

Μπορούν να υπάρχουν αποκλίσεις μεταξύ της προγραμματισμένης θερμοκρασίας και της θερμοκρασίας χώρου, ανάλογα με τις επικρατούσες συνθήκες.

START  
STOP

Πατήστε το κουμπί ① (START/STOP). Ακούγεται ένα χαρακτηριστικό ακουστικό σήμα και η θέρμανση τίθεται σε λειτουργία. Για να την θέσετε εκτός λειτουργίας, ξαναπατήστε το κουμπί.

- Εάν έχουν απομνημονευθεί οι ρυθμίσεις στη μνήμη του τηλεκοντρόλ, τότε αρκεί να πατήσετε την επόμενη φορά μόνο το κουμπί ① (START/STOP).

# ΛΕΙΤΟΥΡΓΙΑ ΞΗΡΑΝΣΗΣ

Χρησιμοποιήστε τη συσκευή για ξήρανση, όταν η θερμοκρασία του χώρου είναι πάνω από 16°C. Όταν είναι κάτω από 15°C ή ξήρανση δεν λειτουργεί.

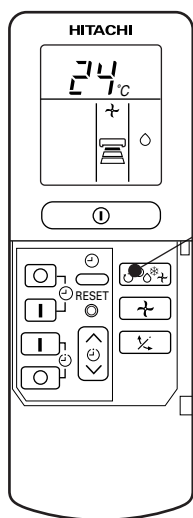

1

Πατήστε το κουμπί ΕΠΙΛΟΓΗΣ ΛΕΙΤΟΥΡΓΙΩΝ έτσι ώστε να εμφανιστεί στο display ◯ (ΞΗΡΑΝΣΗ). Η ΤΑΧΥΤΗΤΑ ΑΝΕΜΙΣΤΗΡΑ ρυθμίζεται αυτόματα στη θέση ΧΑΜΗΛΗ. Το κουμπί ΤΑΧΥΤΗΤΑ ΑΝΕΜΙΣΤΗΡΑ τώρα δεν μπορεί να χρησιμοποιηθεί.

2

Ρυθμίστε την επιθυμητή θερμοκρασία χώρου με τα κουμπιά ΘΕΡΜΟΚΡΑΣΙΑ (στο display εμφανίζεται η προγραμματισμένη θερμοκρασία).

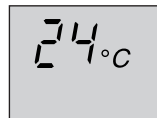

Για την αφύγρανση η θερμοκρασία δωματίου συστήνεται να κυμαίνεται μεταξύ 20-26°C.

START  
STOP

Πατήστε το κουμπί Ⓜ (START/STOP) Η διαδικασία της αφύγρανσης ξεκινάει με έναν χαρακτηριστικό ήχο. Πατήστε πάλι το κουμπί για να διακόψετε τη λειτουργία.

- Εάν έχουν απομνημονευθεί οι ρυθμίσεις στη μνήμη του τηλεκοντρόλ, τότε αρκεί να πατήσετε την επόμενη φορά μόνο το κουμπί Ⓜ (START/STOP).

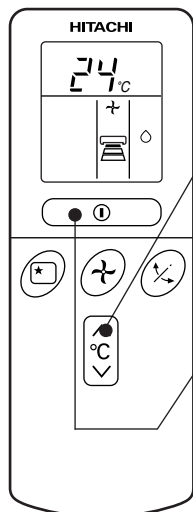

## ■ Λειτουργία ξήρανσης

Όταν η θερμοκρασία του χώρου είναι υψηλότερη από την προγραμματισμένη θερμοκρασία:  
Η συσκευή ξηραίνει τον αέρα του χώρου μειώνοντας τη θερμοκρασία μέχρι το προγραμματισμένο επίπεδο.

Όταν η θερμοκρασία του χώρου είναι χαμηλότερη από την προγραμματισμένη θερμοκρασία:  
Η θερμοκρασία του χώρου ρυθμίζεται κατά τη ξήρανση λίγο κάτω από την πραγματική θερμοκρασία του χώρου, ανεξάρτητα από την προγραμματισμένη θερμοκρασία. Η λειτουργία σταματάει (δηλ. η εσωτερική συσκευή παύει να εκπέμπει αέρα) όταν η θερμοκρασία του χώρου βρίσκεται μόλις κάτω από την προγραμματισμένη θερμοκρασία.

# ΛΕΙΤΟΥΡΓΙΑ ΨΨΞΞ

Χρησιμοποιήστε τη συσκευή για ψύξη, όταν η εξωτερική θερμοκρασία είναι 22-42°C. Εάν η υγρασία στο χώρο είναι πολύ υψηλή (πάνω από 80%) μπορεί να σχηματιστεί λίγο νερό συμπύκνωσης στη σκάρα εκροής αέρα της εσωτερικής συσκευής.

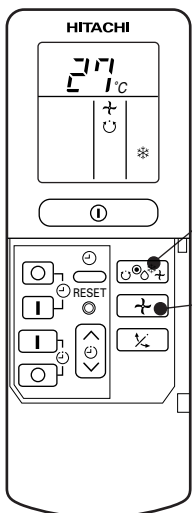





**1**

Πατήστε το κουμπί ΕΠΙΛΟΓΗΣ ΛΕΙΤΟΥΡΓΙΑΣ έτσι ώστε να εμφανιστεί στο display \* (ΨΥΧΡΑ).

Ρυθμίστε την επιθυμητή ΤΑΧΥΤΗΤΑ ΤΟΥ ΑΝΕΜΙΣΤΗΡΑ με το κουμπί + (ΤΑΧΥΤΗΤΑ ΑΝΕΜΙΣΤΗΡΑ) (στο display εμφανίζεται η προγραμματισμένη ταχύτητα).

**2**

-  (ΑΥΤΟ) : Η ΤΑΧΥΤΗΤΑ ΤΟΥ ΑΝΕΜΙΣΤΗΡΑ είναι πρώτα ΥΨΗΛΗ και αλλάζει στη θέση ΜΕΣΗ όταν η θερμοκρασία του χώρου φτάσει το προγραμματισμένο επίπεδο.
-  (ΥΨΗΛΗ) : Οικονομική, γιατί ο χώρος ψυχαίνεται γρήγορα.
-  (ΜΕΣΗ) : ήσυχα.
-  (ΧΑΜΗΛΗ) : πολύ ήσυχα.

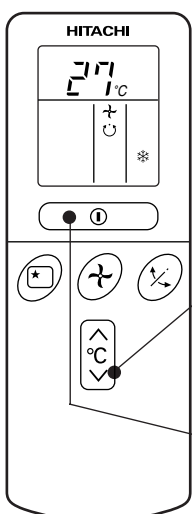

**3**

Ρυθμίστε την επιθυμητή θερμοκρασία χώρου με τα κουμπιά ΘΕΡΜΟΚΡΑΣΙΑ (στο display εμφανίζεται η προγραμματισμένη θερμοκρασία).

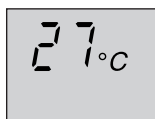

Η λειτουργία ψύξης συνιστάται σε περίπτωση θερμοκρασιών χώρου μεταξύ 25-28°C. Εάν επιλέξατε θερμοκρασία 27°C, τότε η θερμοκρασία του χώρου ελέγχεται σε 27°C περίπου.

Μπορούν να υπάρχουν αποκλίσεις μεταξύ της προγραμματισμένης θερμοκρασίας και της θερμοκρασίας χώρου, ανάλογα με τις επικρατούσες συνθήκες.

**START  
STOP**

Πατήστε το κουμπί ① (START/STOP). Ακούγεται ένα χαρακτηριστικό ακουστικό σήμα και η ψύξη τίθεται σε λειτουργία. Για να την θέσετε εκτός λειτουργίας.

Ξαναπατήστε το κουμπί.

Η ψύξη δεν τίθεται σε λειτουργία όταν η προγραμματισμένη θερμοκρασία είναι πάνω από την επίκαιρη θερμοκρασία χώρου (ακόμα και αν η φωτεινή ένδειξη ① (ΛΕΙΤΟΥΡΓΙΑ) ανάβει). Η λειτουργία ψύξης αρχίζει μόλις ρυθμίσετε μία θερμοκρασία χαμηλότερη από την επίκαιρη θερμοκρασία χώρου.

- Εάν έχουν απομνημονευθεί οι ρυθμίσεις στη μνήμη του τηλεκοντρόλ, τότε αρκεί να πατήσετε την επόμενη φορά μόνο το κουμπί ① (START/STOP).

# ΛΕΙΤΟΥΡΓΙΑ ΤΟΥ ΑΝΕΜΙΣΤΗΡΑ

Μπορείτε να χρησιμοποιήσετε τη συσκευή και απλώς ως συσκευή κυκλοφορίας αέρα. Επιλέξτε αυτή τη λειτουργία για να στεγνώσετε από μέσα την εσωτερική συσκευή στο τέλος του καλοκαιριού.

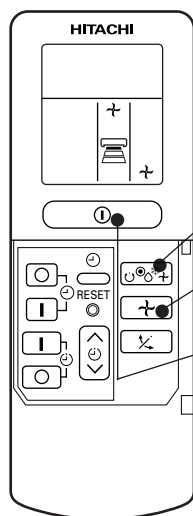

1

Πατήστε το κουμπί ΕΠΙΛΟΓΗΣ ΛΕΙΤΟΥΡΓΙΑΣ έτσι ώστε στο display να εμφανιστεί (ΑΝΕΜΙΣΤΗΡΑΣ).

2

Πατήστε το κουμπί (ΤΑΧΥΤΗΤΑ ΑΝΕΜΙΣΤΗΡ).

START  
STOP

Πατήστε το κουμπί (START/STOP). Ακούγεται ένα χαρακτηριστικό ακουστικό σήμα και ο ανεμιστήρας τίθεται σε λειτουργία. Για να τον θέσετε εκτός λειτουργίας, ξαναπατήστε το κουμπί.

## Ταχύτητα ανεμιστήρα (AUTO)

..... Εάν επιλέξατε ΑΥΤΟΜΑΤΗ ταχύτητα ανεμιστήρα στη λειτουργία ψύξης/θέρμανσης:

Γιά τη λειτουργία θέρμανσης	<ul style="list-style-type: none"><li>● Η ταχύτητα του ανεμιστήρα αλλάζει αυτόματα ανάλογα με τη θερμοκρασία του εκρέοντος αέρα.</li><li>● Όταν η διαφορά μεταξύ θερμοκρασίας δωματιου και προγραμματισμενης θερμοκρασις ειναι μεγαλη, ο ανεμιστηρας λειτουργει κατα HI (υψηλη) ταχυτητα.</li><li>● Όταν η θερμοκρασια δωματιου φθανει την προγραμματισμενη θερμοκρασια, ο ανεμιστηρας αλλαζει στη LOW (χαμηλη) αυτοματως.</li></ul>
Για τη λειτουργία ψύξης	<ul style="list-style-type: none"><li>● Όταν η διαφορά μεταξύ θερμοκρασίας δωματιου και προγραμματισμενης θερμοκρασις ειναι μεγαλη, ο ανεμιστηρας λειτουργει κατα HI (υψηλη) ταχυτητα.</li><li>● Όταν η θερμοκρασία του χώρου έφτασε την προγραμματισμένη τιμή αρχίζει η λειτουργία ψύξης κατά την οποία ρυθμίζεται η ταχύτητα του ανεμιστήρα και η θερμοκρασία του χώρου έτσι ώστε να διατηρούνται βέλτιστες συνθήκες για φυσική και υγιεινή ψύξη.</li></ul>

# ΠΩΣ ΧΡΗΣΙΜΟΠΟΙΕΙΤΑΙ Ο ΡΥΘΜΙΣΤΗΣ ΧΡΟΝΟΥ

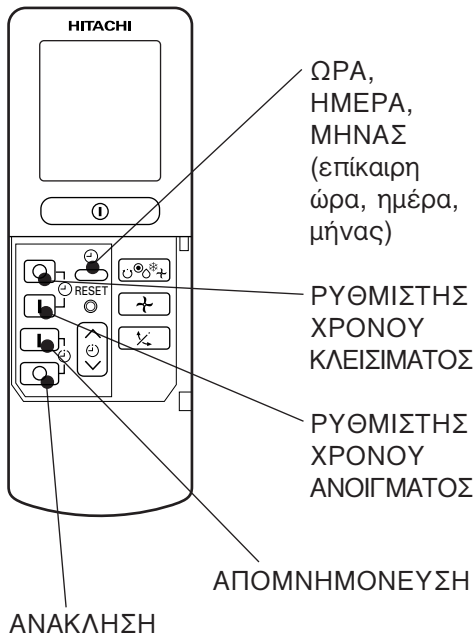

## Ωρα, ημέρα, μήνας

Μετά από την αλλαγή των μπαταριών

**1** Ρυθμίστε την επίκαιρη μέρα και το μήνα με το κουμπί ΡΥΘΜΙΣΗΣ ΧΡΟΝΟΥ.

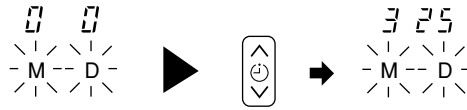

## Ρυθμιστής ΧΡΟΝΟΥ ΚΛΕΙΣΙΜΑΤΟΣ

**1** Πατήστε το κουμπί (ΡΥΘΜΙΣΤΗΣ ΧΡΟΝΟΥ ΚΛΕΙΣΙΜΑΤΟΣ). Στο display ανάβει το σήμα ○ (ΚΛΕΙΣΙΜΟ).

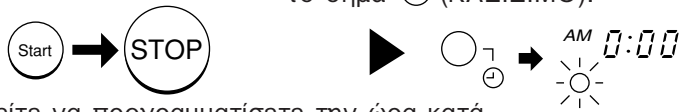

Μπορείτε να προγραμματίσετε την ώρα κατά την οποία η συσκευή τίθεται εκτός λειτουργίας.

## Ρυθμιστής ΧΡΟΝΟΥ ΑΝΟΙΓΜΑΤΟΣ

- Η συσκευή θ'ανάψει στους καθορισμένους χρόνους.

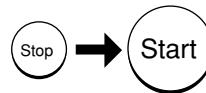

**1** Πατήστε το κουμπί (ΡΥΘΜΙΣΤΗΣ ΧΡΟΝΟΥ ΑΝΟΙΓΜΑΤΟΣ). Στο display ανάβει το σήμα I (ΑΝΟΙΓΜΑ).

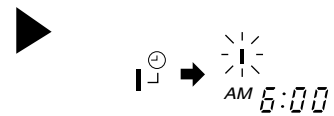

## Ρυθμιστής ΧΡΟΝΟΥ ΑΝΟΙΓΜΑΤΟΣ/ΚΛΕΙΣΙΜΑΤΟΣ

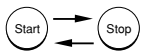

- Κατά την προγραμματισμένη ώρα η συσκευή τίθεται σε λειτουργία (εκτός λειτουργίας) και εκτός λειτουργίας (σε λειτουργία).
- Η ανάλογη επιλογή πραγματοποιείται πρώτα σ' αυτό το χρονικό σημείο που έρχεται πρώτα.
- Το βέλος που εμφανίζεται στο display ενδεικνύει τη διαδοχή των επιλογών.

**1** Πατήστε το κουμπί (ΡΥΘΜΙΣΤΗΣ ΧΡΟΝΟΥ ΚΛΕΙΣΙΜΑΤΟΣ) έτσι ώστε στο display ανάβει το σήμα ○ (ΚΛΕΙΣΙΜΟ).

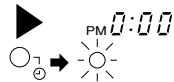

**2** Ρυθμίστε την ώρα κλεισίματος με το κουμπί ΡΥΘΜΙΣΗΣ ΧΡΟΝΟΥ.

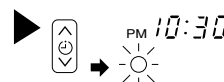

**3** Πατήστε το I (ΡΥΘΜΙΣΤΗΣ ΧΡΟΝΟΥ ΑΝΟΙΓΜΑΤΟΣ) έτσι ώστε το σήμα ○ (ΚΛΕΙΣΙΜΟ) να ανάβει και το σήμα I (ΑΝΟΙΓΜΑ) να αναβοσβήνει.

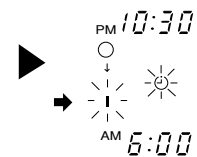

## Πως ανακαλείται η απομνήμονευση

Σημαδέψτε με το παράθυρο εκπομπής σημάτων του τηλεκοντρόλ στην κατεύθυνση της εσωτερικής συσκευής και πατήστε το κουμπί ○ (ΑΝΑΚΛΗΣΗ).

Ακούγεται ένα χαρακτηριστικό ακουστικό σήμα και η ένδειξη ☺ (ΑΠΟΜΝΗΜONEYΣΗ) και η λυχνία ☺ (ΡΥΘΜΙΣΤΗΣ ΧΡΟΝΟΥ) στην εσωτερική συσκευή σβήνουν.

## ΣΗΜΕΙΩΣΗ

Μπορείτε να ρυθμίσετε μόνο ή το ρυθμιστή χρόνου ΚΛΕΙΣΙΜΑΤΟΣ ή το ρυθμιστή χρόνου ΑΝΟΙΓΜΑΤΟΣ ή το ρυθμιστή χρόνου ΑΝΟΙΓΜΑΤΟΣ/ΚΛΕΙΣΙΜΑΤΟΣ.

**2** Πατήστε το κουμπί ☹ (ΩΡΑ)



**3** Προγραμματίστε την επίκαιρη ώρα με το κουμπί ΡΥΘΜΙΣΗΣ ΧΡΟΝΟΥ.

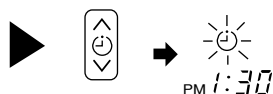

**4** Ξαναπατήστε το κουμπί ☹ ΡΥΘΜΙΣΗΣ ΧΡΟΝΟΥ.



- Η ένδειξη της ώρας εξαφανίζεται αυτόματα μετά από 10 δευτερόλεπτο.
- Για να ελέγξετε τη ρύθμιση της ώρας, πατήστε δύο φορές το κουμπί ☹ ΡΥΘΜΙΣΗΣ ΧΡΟΝΟΥ.

Ο προγραμματισμός της επίκαιρης ώρας έχει τώρα ολοκληρωθεί.

Παράδειγμα: Η επίκαιρη ώρα είναι 1: 30 μ.μ.

**2** Προγραμματίστε το χρόνο κλεισίματος με το κουμπί ΡΥΘΜΙΣΗΣ ΧΡΟΝΟΥ.

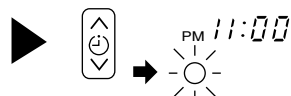

**3** Σημαδέψτε με το παράθυρο εκπομπής σημάτων στην εσωτερική συσκευή και πατήστε το κουμπί I (ΑΠΟΜΝΗΜΟΝΕΥΣΗ).

Το στοιχείο ○ (ΚΛΕΙΣΙΜΟ) ανάβει αντί να αναβοσβήνει και το στοιχείο ☹ (ΑΠΟΜΝΗΜΟΝΕΥΜΕΝΟ) ανάβει. Ακούγεται ένα χαρακτηριστικό ακουστικό σήμα και η λυχνία ☹ (ΡΥΘΜΙΣΤΗΣ ΧΡΟΝΟΥ) στην εσωτερική συσκευή ανάβει.

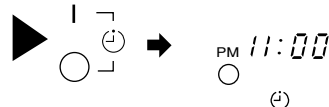

Παράδειγμα:  
Η συσκευή τίθεται εκτός λειτουργίας στις 11: 00 μ.μ.

Ο προγραμματισμός του χρόνου κλεισίματος έχει τώρα ολοκληρωθεί.

**2** Προγραμματίστε το χρόνο ανοίγματος με το κουμπί ΡΥΘΜΙΣΗΣ ΧΡΟΝΟΥ.



**3** Σημαδέψτε με το παράθυρο εκπομπής σημάτων στην εσωτερική συσκευή και πατήστε το κουμπί I (ΑΠΟΜΝΗΜΟΝΕΥΣΗ).

Το στοιχείο I (ΑΝΟΙΓΜΑ) ανάβει αντί να αναβοσβήνει και το στοιχείο ☹ (ΑΠΟΜΝΗΜΟΝΕΥΜΕΝΟ) ανάβει. Ακούγεται ένα χαρακτηριστικό ακουστικό σήμα και η λυχνία ☹ (ΡΥΘΜΙΣΤΗΣ ΧΡΟΝΟΥ) στην εσωτερική συσκευή ανάβει.

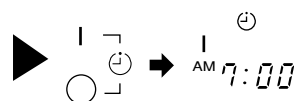

Παράδειγμα:  
Ο τηλερρυθμιστής θ' αρχίσει αυτοματως νωριτερα για να μπορεσει να φταση η προγραμματισμενη θερμοκρασια στις 7.00 π.μ.  
Ο προγραμματισμος αυτης της ωρας εχει τωρα κανονιστει'.

**4** Προγραμματίστε το χρόνο ανοίγματος με το κουμπί ΡΥΘΜΙΣΗΣ ΧΡΟΝΟΥ.

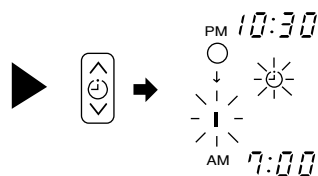

**5** Σημαδέψτε με το παράθυρο εκπομπής σημάτων στην εσωτερική συσκευή και πατήστε το κουμπί I (ΑΠΟΜΝΗΜΟΝΕΥΣΗ).

Το στοιχείο I (ΑΝΟΙΓΜΑ) ανάβει αντί να αναβοσβήνει και το στοιχείο ☹ (ΑΠΟΜΝΗΜΟΝΕΥΜΕΝΟ) ανάβει. Ακούγεται ένα χαρακτηριστικό ακουστικό σήμα και η λυχνία ☹ (ΡΥΘΜΙΣΤΗΣ ΧΡΟΝΟΥ) στην συσκευή ψύξης ανάβει.

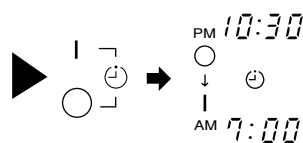

Παράδειγμα:  
Ο τηλερρυθμιστής θα κλειση αυτοματως στις 10.30 μ.μ. και θ' αρχιση αυτοματως νωριτερα για να μπορεση να φταση η προγραμματισμενη θερμοκρασια στις 7.00 π.μ.  
Οι ρυθμισεις των χρόνων έναρξης/παύσης λειτουργίας έχουν ολοκληρωθεί.

- Ο ρυθμιστής χρόνου μπορεί να χρησιμοποιηθεί με τρεις τρόπους: ως ρυθμιστής χρόνου ΚΛΕΙΣΙΜΑΤΟΣ, ως ρυθμιστής χρόνου ΑΝΟΙΓΜΑΤΟΣ και ως ρυθμιστής χρόνου ΑΝΟΙΓΜΑΤΟΣ/ΚΛΕΙΣΙΜΑΤΟΣ. Πρέπει πρώτα να προγραμματιστεί η επίκαιρη ώρα, γιατί αυτή χρησιμεύει ως βάση μέτρησης.
- Εάν έχουν απομνημονευθεί στη μνήμη του τηλεκοντρόλ οι ρυθμίσεις, τότε χρειάζεται μόνο να πατήσετε το κουμπί I (ΑΠΟΜΝΗΜΟΝΕΥΣΗ) για να ξαναχρησιμοποιήσετε την επόμενη φορά τις ίδιες ρυθμίσεις.

## ΠΩΣ ΠΡΟΓΡΑΜΜΑΤΙΖΕΤΑΙ Η ΑΥΤΟΜΑΤΗ ΠΑΥΣΗ

Πρώτα προγραμματίστε την επίκαιρη ώρα εάν δεν έχει ήδη προγραμματιστεί (Βλέπε τις σελίδες για τον προγραμματισμό της επίκαιρης ώρας). Πατήστε το κουμπί  (ΑΥΤΟΜΑΤΗ ΠΑΥΣΗ) και το display αλλάζει όπως παρίσταται παρακάτω.

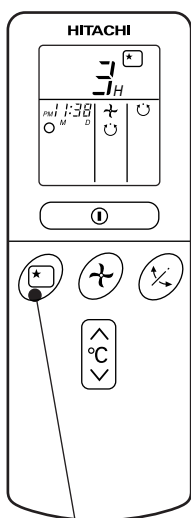

• ΑΥΤΟΜΑΤΗ ΠΑΥΣΗ

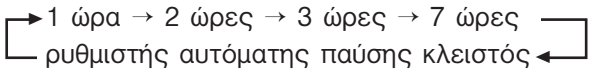
Τρόπος λειτουργίας	Ένδειξη
Ρυθμιστής αυτόματης παύσης	

Ρυθμιστής αυτόματης παύσης: Η συσκευή συνεχίζει τη λειτουργία της για τον προγραμματισμένο αριθμό ωρών και μετά παύει να λειτουργεί. Σημαδέψτε με το παράθυρο εκπομπής σημάτων στην εσωτερική συσκευή και πατήστε το κουμπί ΑΥΤΟΜΑΤΗ ΠΑΥΣΗ. Η πληροφορία του ρυθμιστή χρόνου εμφανίζονται στο τηλεκοντρόλ. Η λυχνία του ΡΥΘΜΙΣΤΗ ΧΡΟΝΟΥ ανάβει και ακούγεται ένα χαρακτηριστικό ακουστικό σήμα από την εσωτερική συσκευή. Μετά από το προγραμματισμό της αυτόματης παύσης εμφανίζεται στο display η ώρα παύσης λειτουργίας.



AM 2:38  
○

Παράδειγμα:

Εάν προγραμματίσετε στις 11:38 μ.μ, την αυτόματη παύση για τρεις ώρες τότε διακόπτεται η λειτουργία στις 2:38 π.μ.

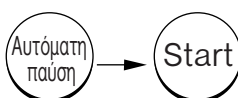

Η συσκευή τίθεται εκτός λειτουργίας από την αυτόματη παύση και τίθεται ξανά σε λειτουργία από το ρυθμιστή χρόνου ανοίγματος.

**1** Προγραμματίστε το ρυθμιστή χρόνου ΑΝΟΙΓΜΑΤΟΣ.

**2** Πατήστε το κουμπί  (ΑΥΤΟΜΑΤΗ ΠΑΥΣΗ) και προγραμματίστε τον χρόνο αυτόματης παύσης.

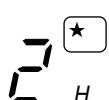



AM 1:38  
○  
↓  
AM 6:00

Παράδειγμα:

Σε αυτή την περίπτωση το κλιματιστικό θα σβήσει 2 ώρες (στις 1:38 π.μ) και θα ανάψει αρκετά νωρίς να φθάσει στην προκαθορισμένη θερμοκρασία στις 6:00 π.μ

## ΠΩΣ ΑΝΑΚΑΛΕΙΤΑΙ Η ΑΠΟΜΝΗΜΟΝΕΥΣΗ

Σημαδέψτε με το παράθυρο εκπομπής σημάτων στην εσωτερική συσκευή και πατήστε το κουμπί  (ΑΝΑΚΛΗΣΗ).

Το στοιχείο  (ΑΠΟΜΝΗΜΟΝΕΥΜΕΝΟ) σβήνει και ακούγεται ένα χαρακτηριστικό ακουστικό σήμα και η λυχνία  (ΡΥΘΜΙΣΤΗΣ ΧΡΟΝΟΥ) στην εσωτερική συσκευή σβήνει.

## Επεξήγηση της αυτόματης παύσης

Η συσκευή ελέγχει αυτόματα την ΤΑΧΥΤΗΤΑ ΤΟΥ ΑΝΕΜΙΣΤΗΡΑ και τη θερμοκρασία χώρου έτσι ώστε να υπάρχουν ήσυχη λειτουργία και υγιεινές συνθήκες.

Μπορείτε να προγραμματίσετε την αυτοματη παύση έτσι ώστε να διακόπτει τη λειτουργία μετά από 1, 2, 3 ή 7 ώρες. Η ΤΑΧΥΤΗΤΑ ΤΟΥ ΑΝΕΜΙΣΤΗΡΑ καθώς επίσης και η θερμοκρασία χώρου ελέγχονται όπως παριστάνεται παρακάτω.

### Λειτουργία με την αυτόματη παύση

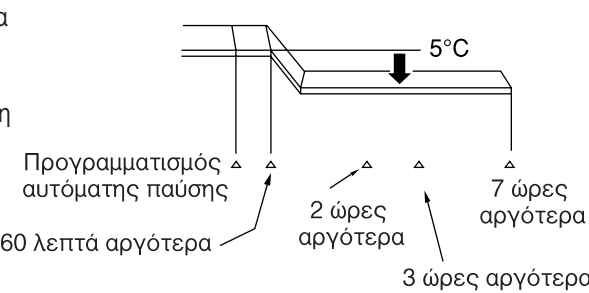
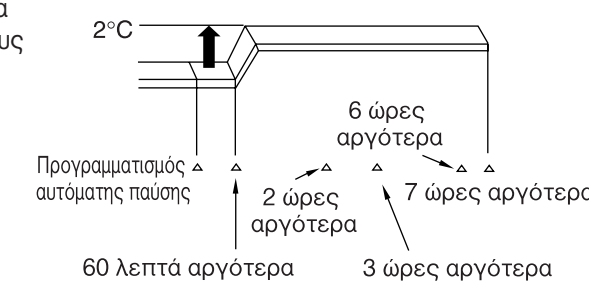
Επιλογή τρόπου λειτουργίας	Λειτουργία
<p>Θέρμανση</p> <p>"●"</p>	<p>Η θερμοκρασία δωματίου θα σταθεροποιηθεί σε 5 βαθμούς Κελσίου κάτω από την προγραμματισμένη και η ΤΑΧΥΤΗΣ ΑΝΕΜΙΣΤΗΡΟΣ θα κανονισθεί στον προγραμματισμό LOW (χαμηλή), 60 λεπτά μετά τον κανονισμό του χρονοδιακοπτή υπνου.</p> 
<p>Ψύξη</p> <p>"❄"</p> <p>και</p> <p>ξηρανση</p> <p>"◊"</p>	<p>Η θερμοκρασία δωματίου θα σταθεροποιηθεί σε 2 βαθμούς Κελσίου πάνω από την προγραμματισμένη και η ΤΑΧΥΤΗΣ ΑΝΕΜΙΣΤΗΡΟΣ θα κανονισθεί στον προγραμματισμό LOW (χαμηλή), 60 λεπτά μετά τον κανονισμό του χρονοδιακοπτή υπνου.</p> 
<p>Ανεμιστήρας</p> <p>"✂"</p>	<p>Οι προγραμματισμοί θερμοκρασίας και κυκλοφορίας είναι μεταβλητοί.</p>

#### ΣΗΜΕΙΩΣΗ

- Εάν η ημερομηνία ή ο παρών χρόνος δεν κανονισθηκε, ο χρονοδιακοπτής υπνου δεν μπορεί να προγραμματιστη'.
- Εάν προγραμματισετε την ώρα υπνου μετα' που ο χρονοδιακοπτής off-, on/off- ή off/on- έχει προγραμματιστη, τότε υπερισχυει ο χρονοδιακοπτής υπνου αντι' ο προγραμματισμος του χρονοδιακοπτής off-, on/off ή off/on.
- Δεν είναι δυνατόν να προγραμματισετε την ώρα κατά την διάρκεια λειτουργίας χρονοδιακοπτού υπνου.
- Όταν η ώρα του χρονοδιακοπτή υπνου έχει διαρρευσει, εάν πιεσετε το κουμπι υπνου ξανα, ο χρονοδιακοπτής υπνου θα προγραμματιστη κατά τον τελευταίο τρόπο.
- Ο χρονοδιακοπτής υπνου ισχυει μόνο μια φορά.

# ΡΥΘΜΙΣΗ ΤΩΝ ΚΑΤΕΥΘΥΝΤΗΡΩΝ ΑΕΡΑ

**1** Κατεύθυνση του αέρα από το αηρ-κοντίσιον προς τα πάνω και προς τα κάτω.

Ο οριζόντιος κατευθυντήρας αέρα είναι εγκαταστημένος αυτομάτως σε γωνία καταλλήλη για κάθε λειτουργία. Ο κατευθυντήρας μπορεί να γυρίσει επάνω ή κάτω συνεχώς και μπορεί να εγκατασταθεί σε γωνία εκλογής σας μέσω του κουμπιού “” (ΑΥΤΟΜΑΤΗ ΓΩΝΙΑΚΗ ΡΥΘΜΙΣΗ).

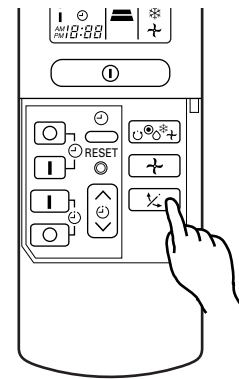

- Όταν πατήσετε το κουμπί “” (ΑΥΤΟΜΑΤΗ ΓΩΝΙΑΚΗ ΡΥΘΜΙΣΗ)” μία φορά, ο οριζόντιος κατευθυντήρας αέρα κινείται προς τα πάνω και προς τα κάτω. Όταν πατήσετε το κουμπί ξανά, ο κατευθυντήρας ακινητοποιείται στη θέση του. Μπορεί να περάσουν μερικά δευτερόλεπτα (6 δευτερόλεπτα περίπου) μέχρι να αρχίσει να κινείται ο κατευθυντήρας.
- Χρησιμοποιήστε την οριζόντια περσίδα μέσα στο ρυθμισμένο εύρος όπως φαίνεται δεξιά.
- Όταν η λειτουργία σταματήσει, η οριζόντια περσίδα μετακινείται και σταματάει εκεί όπου η έξοδος αέρα κλείνει.

## ΠΡΟΣΟΧΗ

- Στην "ΨΥΞΗ" μην αφήνετε την οριζόντια περσίδα να κινείται για μεγάλο χρονικό διάστημα. Μπορεί να δημιουργηθεί λίγη υγρασία και μερικές σταγόνες να πέσουν από τις περσίδες.

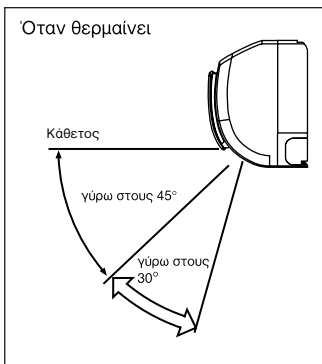
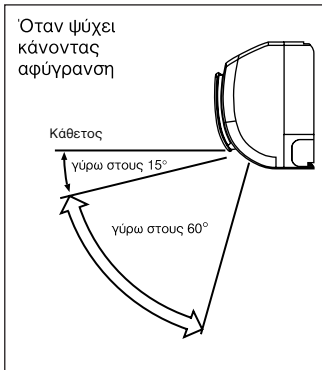

**2** Ρύθμιση του αέρα αριστερά δεξιά

Πιάστε τις κάθετες περσίδες όπως φαίνεται στην εικόνα και ρυθμίστε τον αέρα δεξιά και αριστερά.

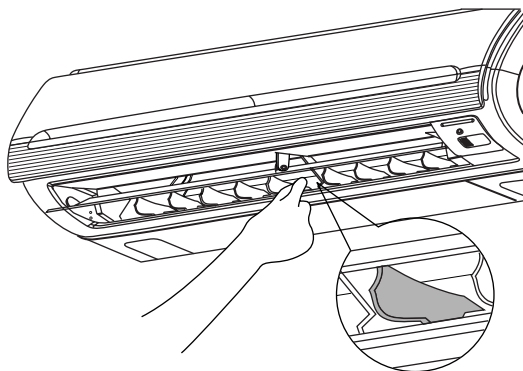

## ΠΡΟΣΟΧΗ

Κατά ενεργοποιώντας τη μονάδα σε λειτουργία ψύξης με τη deflector αέρα αντιμετώπιση κάτω και να κινηθεί αυτόματα για μια μεγάλη περίοδο χρόνος, το ύδωρ θα συμπυκνώσει στον αέρα deflector και σταλαγματιά κάτω περιστασιακά. Αυτό θα βρέξει τα έπιπλά σας.

# ΠΩΣ ΝΑ ΑΛΛΑΖΕΤΕ ΤΙΣ ΜΠΑΤΑΡΙΕΣ ΣΤΟ ΤΗΛΕΧΕΙΡΙΣΤΗΡΙΟ

**1** Αφαιρέστε το καπάκι όπως φαίνεται στην εικόνα και βγάλτε τις παλιές μπαταρίες



**2** Εγκαταστήστε τις καινούργιες μπαταρίες. Η κατεύθυνση των μπαταριών θα πρέπει να συμβαδίζει με τα σύμβολα στην θήκη.

## **⚠ ΠΡΟΣΟΧΗ**

1. Μην χρησιμοποιείτε μαζί καινούργιες και παλιές μπαταρίες, ή διαφορετικού τύπου μπαταρίες.
2. Βγάζετε τις μπαταρίες όταν δεν πρόκειται να χρησιμοποιήσετε το τηλεχειριστήριο για 2 ή 3 μήνες.

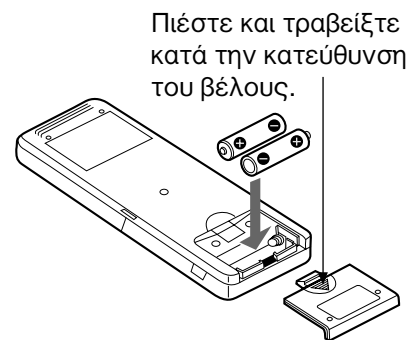

# ΙΔΑΝΙΚΟΙ ΤΡΟΠΟΙ ΛΕΙΤΟΥΡΓΙΑΣ

## Ανεκτή Θερμοκρασία Δωματίου

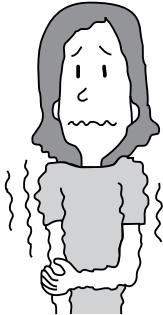

**⚠ Προειδοποίηση**  
Το Ψύχος είναι κακό για την υγεία και σπατάλη ηλεκτρικού ρεύματος.

## Τοποθέτηση Κουρτινών ή Ρολλών

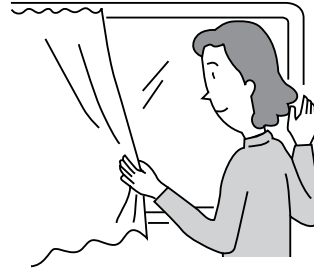

Είναι πιθανό να μειώνεται η θέρμανση όταν εισέρχεται αέρας από τα παράθυρα.

## Εξαερισμός

### ⚠ Προσοχή

Μην έχετε κλειστό το δωμάτιο για μεγάλο χρονικό διάστημα. Να ανοίγετε ενίοτε πόρτα, παράθυρα για καθαρό αέρα.



## Αποτελεσματική Χρήση του

Τη νύχτα, παρακαλούμε να χρησιμοποιείτε τον "χρονοδιακόπτη νυχτερινής λειτουργίας" λαμβάνοντας υπόψη την ώρα που θα ξυπνήσετε. Έτσι θα απολαμβάνετε μία άνετη θερμοκρασία δωματίου. Χρησιμοποιείτε τον χρονοδιακόπτη αποτελεσματικά.

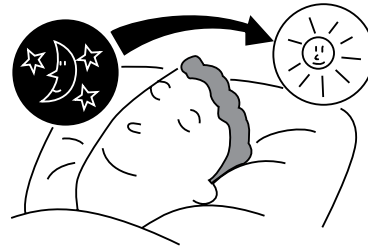

## Μην Ξεχνάτε να Καθαρίζετε το Φίλτρο Αέρα

Το σκονισμένο φίλτρο αέρα μειώνει τον όγκο του αέρα και την απόδοση της ψύξης. Για να αποφύγετε τη σπατάλη ηλεκτρικού ρεύματος καθαρίζετε το φίλτρο κάθε 2 εβδομάδες

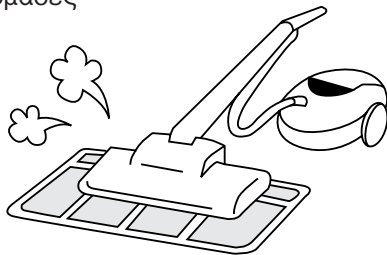

## Παρακαλούμε Ρυθμίζετε την Κατάλληλη Θερμοκρασία Για Μωρά και Παιδιά

Παρακαλούμε προσέχετε την θερμοκρασία δωματίου και την κατεύθυνση της ροής του αέρα όταν έχετε μωρά, παιδιά και γηραιά άτομα που έχουν δυσκολία να κινηθούν.

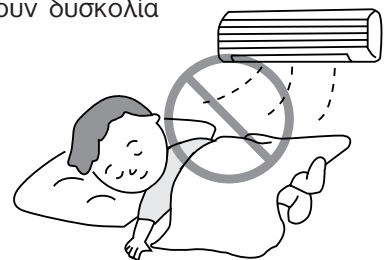

## Το Κλιματιστικό και Άλλη Πηγή Θερμότητας στο Σπίτι

### ⚠ Προσοχή

Εάν η θερμότητα μέσα στο δωμάτιο είναι πάνω από τη δυνατότητα ψύξης του κλιματιστικού (π.χ. πολλοί άνθρωποι στο δωμάτιο, χρήση άλλων μηχανημάτων εκπομπής θερμότητας κλπ) η προτοποθετημένη θερμοκρασία δωματίου δεν μπορεί να επιτευχθεί

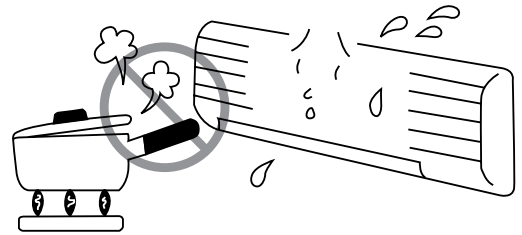

## Εκτός Λειτουργίας για Μεγάλο Χρονικό Διάστημα

Όταν η εσωτερική μονάδα δεν θα χρησιμοποιηθεί για μεγάλο χρονικό διάστημα, παρακαλούμε κλείστε τη συσκευή από τον κεντρικό διακόπτη. Εάν ο κεντρικός διακόπτης παραμείνει "ON" η εσωτερική μονάδα καταναλώνει περίπου 8W στο κύκλωμα ελέγχου λειτουργίας, ακόμη και εάν είναι σε θέση "OFF".

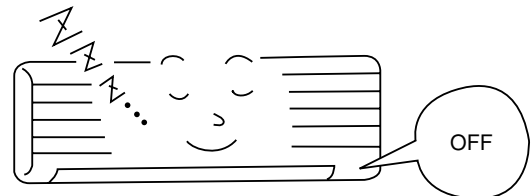

## Σε Περίπτωση Καταιγίδας

### ⚠ Προειδοποίηση

Για να προστατεύσετε το σύστημα κατά τη διάρκεια καταιγίδας, παρακαλούμε σταματήστε τη λειτουργία της συσκευής και αφαιρέστε το φις από τη πρίζα.

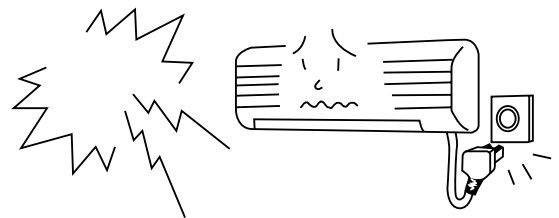

## Παρέμβαση από τα ηλεκτρικά προϊόντα

### ⚠ Προσοχή

Για να αποφεύγετε την παρέμβαση θορύβου, τοποθετήστε την εσωτερική μονάδα και τα μακρινά ηλεκτρικά προϊόντα ελεγκτών του τουλάχιστον 1m μακριά fm.

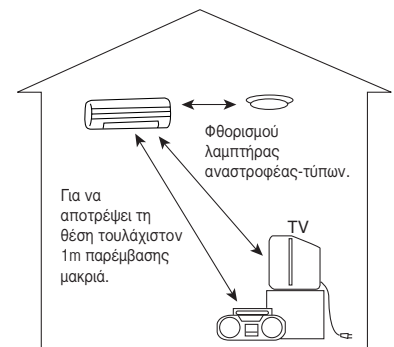

## Εγκατάσταση του καθαριστικού φίλτρου και του αποσμητικού φίλτρου στην εσωτερική μονάδα.

### **▲ ΠΡΟΣΟΧΗ**

Ο καθαρισμός και η συντήρηση πρέπει να εκτελούνται μόνο από εξειδικευμένο προσωπικό. Πριν από τον καθαρισμό, διακόψτε τη λειτουργία και την παροχή ρεύματος.

### **1** Ανηξάτε το μπροστινό καλυμμα.

- Έλξτε προς τα επάνω τον μπροστινό πίνακα κρατώντας τον και από τις δύο πλευρές με τα δυο χέρια.

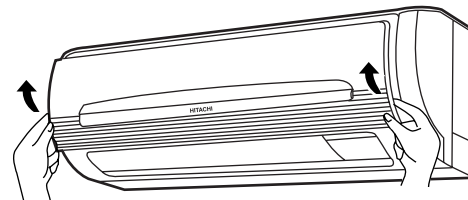

### **2** Αφαιρέσετε τα φίλτρα.

- Σπρώξτε προς τα πάνω για να απελευθερώσετε τις ειδικές προεξοχές και τραβήξτε έξω το φίλτρο.

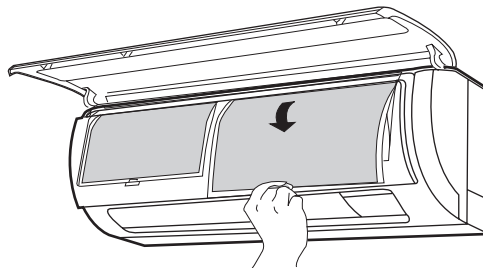

### **3** Ένωση του συστήματος φίλτρων καθαρισμού και απομάκρυνσης οσμών με το φίλτρο.

- Ενώστε τα φίλτρα καθαρισμού αέρα και απομάκρυνσης οσμών με το πλαίσιο, πιέζοντας ελαφρά και τις δύο τους πλευρές και απελευθερώστε αφότου τα εισάγετε στο πλαίσιο φίλτρου.

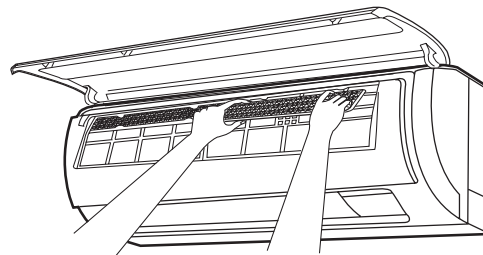

### **▲ ΠΡΟΣΟΧΗ**

Μην λυγίζετε το φίλτρο καθαρισμού αέρα και απομάκρυνσης οσμών, καθώς αυτό μπορεί να προκαλέσει ζημιά στη δομή του.



### **4** Εγκαταστήσατε τα φίλτρα.

- Συνδέστε τα φίλτρα διασφαλίζοντας ότι η επιφάνεια όπου υπάρχει η ένδειξη "FRONT" είναι γυρισμένη προς τα εμπρός.
- Μετα' την εγκατάσταση, ωθήσατε το μπροστινό καλυμμα στα τρία σημεία βελων, όπως δειχνει εδώ, και μετα' κλειστέτο.

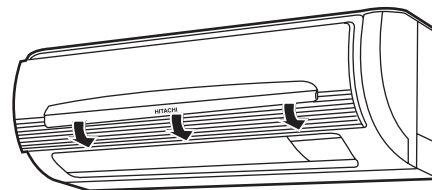
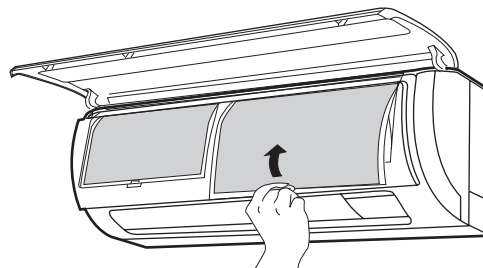

### **ΣΗΜΕΙΩΣΗ:**

- Ακολουθήτε αυτές τις οδηγίες κάθε φορά που αλλάζετε τα φίλτρα.
- Όταν χρησιμοποιούνται τα φίλτρα καθαρισμού αέρα και απομάκρυνσης οσμών, μειώνεται ελαφρώς η ικανότητα ψύξης καθώς και η ταχύτητα ψύξης. Όταν κάνετε χρήση υπό αυτές τις συνθήκες ρυθμίστε την ταχύτητα του ανεμιστήρα στη θέση "HIGH" (υψηλή).
- Μπορείτε να καθαρίσετε τα φίλτρα καθαρισμού αέρα και απομάκρυνσης οσμών και να τα ξαναχρησιμοποιήσετε έως και 20 φορές, χρησιμοποιώντας ηλεκτρική σκούπα ή νερό βρύσης. Ο κωδικός για αυτό το φίλτρο καθαρισμού αέρα είναι <SPX-CFH11>. Παρακαλείστε να χρησιμοποιείτε τον κωδικό αυτό για τις παραγγελίες σας.
- Μην θέτετε σε λειτουργία το κλιματιστικό χωρίς το φίλτρο. Από τη σκόνη που μπορεί να εισχωρήσει στο κλιματιστικό, ίσως προκληθούν βλάβες.

## **▲ ΠΡΟΣΟΧΗ**

Ο καθαρισμός και η συντήρηση πρέπει να εκτελούνται μόνο από εξειδικευμένο προσωπικό. Πριν από τον καθαρισμό, διακόψτε τη λειτουργία και την παροχή ρεύματος.

## 1. ΦΙΛΤΡΟ ΑΕΡΑ

Καθαρίστε το φίλτρο αέρα, γιατί μαζεύει τη σκόνη μέσα από το δωμάτιο. Όταν το φίλτρο είναι γεμάτο σκόνη, η ροή του αέρα μειώνεται και η δυνατότητα ψύξης ελαττώνεται. Επί πλέον, κάνει πολύ θόρυβο. Για να είστε βέβαιοι ότι καθαρίσατε σωστά το φίλτρο ακολουθήστε τη παρακάτω διαδικασία.

## **ΔΙΑΔΙΚΑΣΙΑ**

- 1** Ανοίξτε τον μπροστινό πίνακα και αφαιρέστε το φίλτρο.
  - Ανασηκώστε ελαφρά και αφαιρέστε το φίλτρο καθαρισμού αέρα και απομάκρυνσης οσμών από το πλαίσιο φίλτρου.

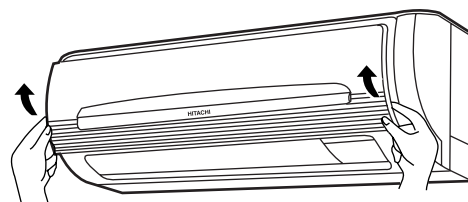

- 2** Με την ηλεκτρική σκούπα αφαιρέστε τη σκόνη από το φίλτρο αέρα και το φίλτρο καθαρισμού αέρα και απομάκρυνσης οσμών. Εάν υπάρχει πολλή σκόνη, ξεπλύνετε με τρεχούμενο νερό και τρίψτε ελαφρά με μαλακή βούρτσα. Αφήστε τα φίλτρα να στεγνώσουν στη σκιά.

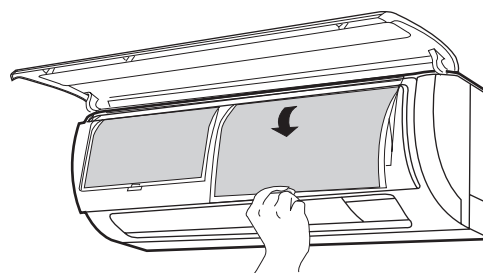
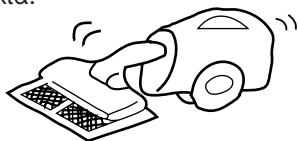

- 3**
  - Επανεισάγετε το φίλτρο καθαρισμού αέρα και απομάκρυνσης οσμών στο πλαίσιο φίλτρου. Τοποθετήστε το φίλτρο που φέρει την ένδειξη "FRONT" με την όψη προς τα εμπρός και ολισθήστε το στην αρχική του θέση.
  - Μετα' την εγκατάσταση, ωθήσατε το μπροστινό καλυμμα στα τρία σημεία βελών, όπως δειχνει εδώ, και μετα' κλειστετο.

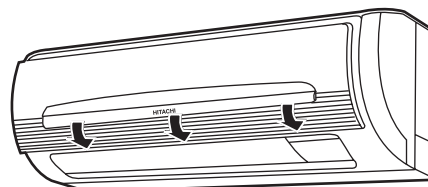

## **ΣΗΜΕΙΩΣΗ:**

Το φίλτρο καθαρισμού αέρα και απομάκρυνσης οσμών θα πρέπει να καθαρίζεται κάθε μήνα ή και νωρίτερα εάν χρειαστεί. Όταν χρησιμοποιείτε το φίλτρο πάνω από το καθορισμένο χρονικό όριο, μπορεί να χάσει την ιδιότητα απομάκρυνσης οσμών. Για τη μέγιστη απόδοση, συστήνεται να το αντικαθιστάτε κάθε 3-6 μήνες, ανάλογα τη χρήση.

## **▲ ΠΡΟΣΟΧΗ**

- Μην πλένετε το φίλτρο με ζεστό νερό πάνω από 40°C. Μπορεί να παραμορφωθεί.
- Όταν το πλένετε να αφαιρείτε τελείως την υγρασία και να το αφήνετε να στεγνώσει στη σκιά. Μην το εκθέτετε σε άμεση ηλιακή ακτινοβολία. Μπορεί να παραμορφωθεί.
- Μην χρησιμοποιείτε απορρυπαντικές ουσίες για το φίλτρο καθαρισμού αέρα και απομάκρυνσης οσμών, καθώς κάποιες απορρυπαντικές ουσίες μπορεί να βλάψουν την ηλεκτροστατική απόδοση του φίλτρου.

## 2. Ο εμπρόσθιος πίνακας επιδέχεται πλύσης

- Αφαιρέστε τον εμπρόσθιο πίνακα και πλύνετε με καθαρό νερό.  
Πλύντε το με μαλακό σφουγγάρι.  
Μετά τη χρήση ουδέτερου καθαριστικού, πλύντε το με καθαρό νερό.
- Όταν δεν είναι δυνατόν να μετακινήσετε τον εμπρόσθιο πίνακα, σκουπίστε τον με ένα μαλακό, στεγνό κομμάτι ύφασμα. Σκουπίστε το τηλεχειριστήριο επιμελώς με ένα μαλακό, στεγνό κομμάτι ύφασμα.
- Σκουπίστε το νερό προσεχτικά.  
Εάν μείνει νερό στους ενδείκτες ή τον πομπό σήματος της εσωτερικής μονάδας, θα προκληθεί ζημιά.

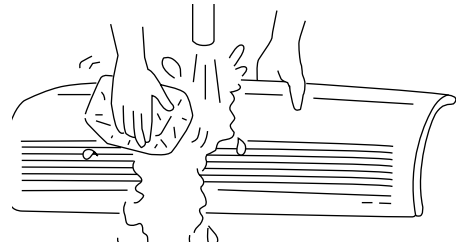

Μέθοδος αφαίρεσης του εμπρόσθιου πίνακα.  
Βεβαιωθείτε ότι κρατάτε το πλέγμα αναρρόφησης και με τα δύο χέρια για να το βάλετε και να το βγάλετε.

### Αφαίρεση του Εμπρόσθιου Πίνακα

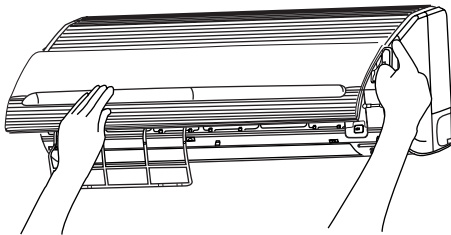

- Αφού ανοίξετε τον εμπρόσθιο πίνακα και με τα δυο χέρια, σπρώξτε τον δεξιό βραχίονα προς τα μέσα για να τον απελευθερώσετε και ενώ κλείνετε ελαφρά τον εμπρόσθιο πίνακα, βγάλτε τον από την μπροστινή πλευρά.

### Σύνδεση του Εμπρόσθιου Πίνακα

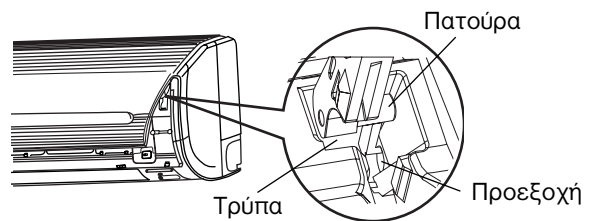

- Μετακινήστε τις προεξοχές από τους δεξιούς και αριστερούς βραχίονες μέσα στις πατούρες της συσκευής και ασφαλίστε τις μέσα στις υποδοχές.

### ▲ ΠΡΟΣΟΧΗ

- Μην πιτσιλάτε ή ρίχντε νερό κατευθείαν στο σώμα της μονάδας όταν το πλένετε γιατί μπορεί να προκληθεί βραχυκύκλωμα.
- Ποτέ μη χρησιμοποιείτε ζεστό νερό (πάνω από 40°C), βενζίνη, πετρέλαιο, οξύ, διαλυτικό ή βούρτσα, γιατί θα καταστραφεί η πλαστική επιφάνεια και το κάλυμμα.



## 3. ΣΥΝΤΗΡΗΣΗ ΣΤΗΝ ΑΡΧΗ ΜΑΚΡΑΣ ΠΕΡΙΟΔΟΥ ΜΗ-ΧΡΗΣΗΣ

- Αφήστε τη συσκευή να δουλεύει σε μια καλή μέρα στον τρ ⚡ (ΑΝΕΜΙΣΤΗΡΑΣ) σε ΥΨΗΛΗ ταχύτητα ανεμιστήρα για μισή περίπου για να στεγνώσει όλη η συσκευή.
- Διακόψτε την παροχή ρεύματος.

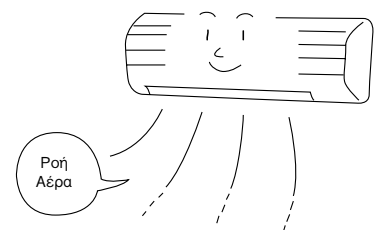

### **⚠ ΠΡΟΣΟΧΗ**

- Παρακαλώ χρησιμοποιήστε τη γήινη γραμμή. Μην τοποθετήσετε τη γήινη γραμμή κοντά στο ύδωρ ή σωλήνες αερίου, αστραπή-αγωγός, ή η γη γραμμή τηλεφώνου. Ανάρμοστη εγκατάσταση η γήινη γραμμή μπορεί να προκαλέσει την ηλεκτροπληξία.
- Ένας διακόπτης πρέπει να εγκατασταθεί ανάλογα με τη να τοποθετήσει περιοχή της μονάδας. Χωρίς έναν διακόπτη, ο κίνδυνος ηλεκτρικές έξοδοι κλονισμού.



### **ΣΗΜΑΝΤΙΚΟΣ**

Τα καλώδια σε αυτόν τον μολυβδο κεντρικών αγωγών είναι χρωματισμένα μέσα συμφωνία με τον ακόλουθο κώδικα:

Πράσινος-και-κίτρινο : Γη  
Μπλε : Ουδέτερος  
Καφετής : Ζήστε

Σαν χρώματα των καλωδίων κυρίως ο μολυβδος αυτής της συσκευής μπορεί να μην αντιστοιχεί με το χρωματισμένο προσδιορισμό σημαδιών τερματικά στο βούλωμά σας, συνεχίστε ως ακολούθως:

Το καλώδιο που είναι χρωματισμένο πράσινος-και – κίτρινος πρέπει να συνδεθεί με το τερματικό στο βούλωμα που είναι μαρκαρισμένο με γράμμα ε ή από το γήινο σύμβολο ή χρωματισμένος πράσινος ή πράσινος-και-κίτρινος.

Το καλώδιο που είναι χρωματισμένο μπλε πρέπει να είναι συνδεδεμένος με το τερματικό που είναι χαρακτηρισμένο με το γράμμα ν ή τον έγχρωμο Μαύρο.

Το καλώδιο που είναι χρωματισμένο καφετί πρέπει να είναι συνδεδεμένος με το τερματικό που είναι μαρκαρισμένος με το γράμμα λ ή το χρωματισμένο κόκκινο.

### **ΣΗΜΕΙΩΣΗ**

Εάν το σκονί ανεφοδιασμού είναι χαλασμένο, πρέπει να είναι αντικατεστημένος από το ειδικό σκονί αποκτήσιμο εξουσιοδοτημένη υπηρεσία/μέρη κεντρικά

### **⚠ ΠΡΟΣΟΧΗ**

Ο καθαρισμός και η συντήρηση πρέπει να εκτελούνται μόνο από εξειδικευμένο προσωπικό. Πριν από τον καθαρισμό, διακόψτε τη λειτουργία και την παροχή ρεύματος.

## **ΤΑΚΤΙΚΟΣ ΕΛΕΓΧΟΣ**

ΠΑΡΑΚΑΛΕΙΣΘΕ ΟΠΩΣ ΕΛΕΓΧΕΤΕ ΤΑ ΠΑΡΑΚΑΤΩ ΣΗΜΕΙΑ ΚΑΘΕ ΜΙΣΟ ΧΡΟΝΟ Η ΚΑΘΕ ΧΡΟΝΟ. ΕΠΙΚΟΙΝΩΝΗΣΤΕ ΜΕ ΤΟΝ ΑΝΤΙΠΡΟΣΩΠΟ ΠΩΛΗΣΕΩΝ ΑΝ ΧΡΕΙΑΖΕΣΤΕ ΚΑΠΟΙΑ ΒΟΗΘΕΙΑ.

<b>1</b>		Μήπως το καλώδιο της γείωσης είναι κομμένο ή αποσυνδεδεμένο;
<b>2</b>		Μήπως ο σκελετός ανάρτησης είναι σοβαρά σκουριασμένος και η εξωτερική συσκευή κεκλιμένη ή ασταθής;
<b>3</b>		Εχετε βαλει την μπριζα κανονικα στην πηγη ρευματος; (Επιβεβαιώσατε οτι η επαφη είναι σταθερη).

# ΥΠΟΣΤΗΡΙΞΗ ΜΕΤΑ ΤΗΝ ΠΩΛΗΣΗ ΚΑΙ ΕΓΓΥΗΣΗ

## ΠΡΙΝ ΚΑΛΕΣΕΤΕ ΤΕΧΝΙΚΟ, ΕΛΕΓΞΤΕ ΤΑ ΠΑΡΑΚΑΤΩ ΣΗΜΕΙΑ.

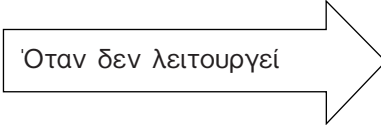
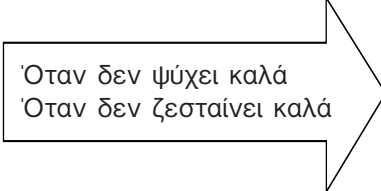
ΣΥΝΘΗΚΗ	ΕΛΕΓΞΤΕ ΤΑ ΠΑΡΑΚΑΤΩ ΣΗΜΕΙΑ
 <p>Όταν δεν λειτουργεί</p>	<ul style="list-style-type: none"><li>● Είναι η ασφάλεια εντάξει;</li><li>● Μήπως η τάση είναι εξαιρετικά υψηλή ή χαμηλή;</li><li>● Είναι η ασφάλεια ανεβασμένη;</li></ul>
 <p>Όταν δεν ψύχει καλά Όταν δεν ζεσταίνει καλά</p>	<ul style="list-style-type: none"><li>● Καθαρίστηκε το φίλτρο αέρος.</li><li>● Μήπως πέφτει ο ήλιος κατευθείαν πάνω στον συμπιεστή;</li><li>● Μήπως παρεμποδίζεται η κυκλοφορία αέρα του συμπιεστή;</li><li>● Είναι ανοικτά παράθυρα και πόρτες ή υπάρχουν και άλλες συσκευές θερμότητας στο δωμάτιο;</li><li>● Είναι κατάλληλα ρυθμισμένη η θερμοκρασία;</li></ul>



### Σημειώσεις

- Σε αθόρυβη λειτουργία ή κατά το σταμάτημα της λειτουργίας, μπορεί να συμβούν τα παρακάτω φαινόμενα τα οποία όμως δεν οφείλονται σε κάποια ανωμαλία της λειτουργίας.
  - (1) Ελαφρύς θόρυβος από το ψυκτικό υγρό κατά τη διάρκεια του κύκλου ψύξης.
  - (2) Ελαφρύς τριγμός από τον ανεμιστήρα καθώς είναι παγωμένος και μετά σταδιακά θερμαίνεται όταν η λειτουργία σταματά.
- Είναι πιθανόν να αναδύεται μία μυρωδιά από το κλιματιζόμενο δωμάτιο, διότι οι διάφορες οσμές, όπως η μυρωδιά του καπνού, φαγητών ή καλλυντικών κ.λ.π. κολλούν σε αυτό. Το φίλτρο αέρα και ο εξατμιστήρας πρέπει να καθαρίζονται τακτικά για τον περιορισμό των οσμών.

- Παρακαλούμε επικοινωνήστε αμέσως με τον τεχνικό εάν το κλιματιστικό συνεχίζει να μην λειτουργεί κανονικά και μετά τον ανωτέρω έλεγχο. Πληροφορήστε τον τεχνικό σας για το μοντέλο της συσκευής, τον αριθμό παραγωγής, και την ημερομηνία εγκατάστασης. Παρακαλούμε πληροφορήστε τον επίσης σχετικά με τη βλάβη.

Το προϊόν αυτό είναι κατασκευασμένο σύμφωνα με τις απαιτήσεις προστασίας των Οδηγιών της ΕΟΚ 89/336/EEC για ηλεκτρομαγνητική ακτινοβολία και 73/23/EEC για ηλεκτρικές συσκευές σχεδιασμένες για οικιακή χρήση για συγκεκριμένες τάσεις λειτουργίας.



